

RACER R 85 FD 65
R 85 FD 75

RANGER R 115 FD 75
R 115 FD 85



49.0296.00
ed. 12/2021



- IT** Uso e Manutenzione
- EN** Use and Maintenance
- FR** Utilisation et Entretien
- DE** Gebrauch und Wartung
- ES** Uso y Mantenimiento
- PT** Uso e manutenção
- NL** Gebruik en Onderhoud
- CS** Použití a Údržba
- RU** Эксплуатация и обслуживание
- PL** Obsługa i Konserwacja
- AR** الاستخدام والصيانة

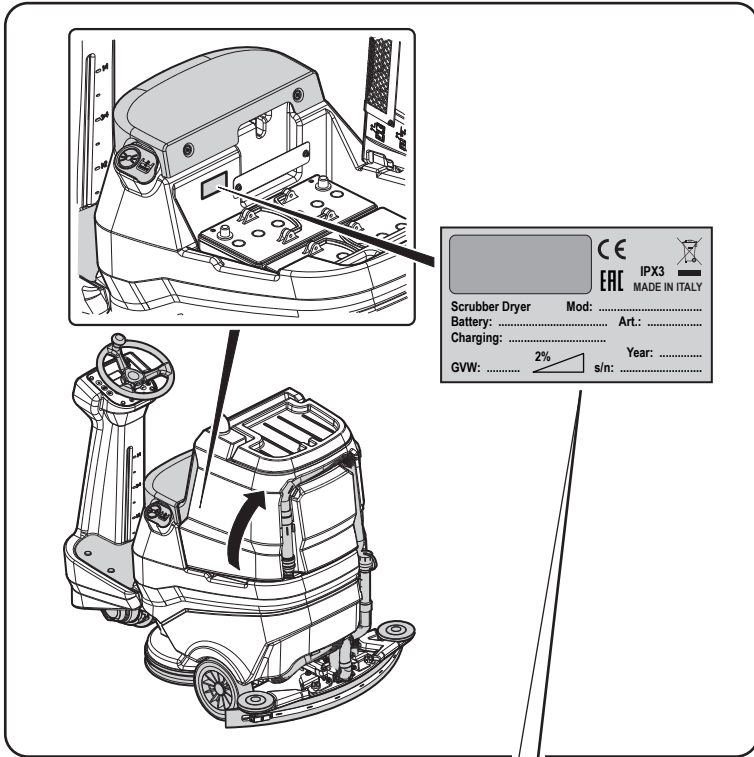

1		CE	IPX3	4
		EAC	MADE IN ITALY	
	Scrubber Dryer	Mod:	8
2	Battery:V W	Art.:	7
	Charging:	Year:	6
	GVW:		s/n:	3
	5	9		

	1	2	3
IT	Produttore	Caratteristiche elettriche	N° Matricola
EN	Manufacturer	Electrical characteristics	Serial N°
FR	Producteur	Caractéristiques électriques	N° Matricule
DE	Hersteller	Elektrische Eigenschaften	Serien-Nr.
ES	Fabricante	Características eléctricas	N° Matricola
PT	Produtor	Características elétricas	Número de série
NL	Producent	Elektrische eigenschappen	Serienummer
CS	Výrobce	Elektrické údaje	Výrobní č.
RU	Изготовитель	Электрические характеристики	Заводской №
PL	Producent	Specyfikacja elektryczna	Numer seryjny
AR	الصانع	المواصفات الكهربائية	الرقم التسلسلي

	4	5	6
IT	Grado di protezione	Peso in ordine di marcia	Anno di costruzione
EN	Degree of protection	Weight in running order	Year of manufacture
FR	Degré de protection	Poids en ordre de marche	Année de construction
DE	Schutzgrad	Gewicht bei Betrieb	Baujahr
ES	Grado de protección	Peso en orden de marcha	Año de fabricación
PT	Grau de protecção	Peso em ordem de marcha	Ano de construção
NL	Beschermingsgraad	Gewicht in rijklare toestand	Bouwjaar
CS	Úroveň ochrany	Hmotnost v provozním stavu	Rok výroby
RU	Βαθμός προστασίας	Βάρος στην λειτουργία	Έτος κατασκευής
PL	Stopień zabezpieczenia	Ciężar podczas eksploatacji	Rok produkcji
AR	درجة الحماية	الوزن في وضعية التشغيل	سنة الصنع

	7	8	9
IT	Codice articolo	Modello	Massima pendenza superabile
EN	Item code	Model	Maximum superable slope
FR	Référence de l'article	Modèle	Pente maximum surmontable
DE	Artikelnummer	Modell	Maximal befahrbare Steigung
ES	Código del artículo	Modelo	Máxima pendiente que se puede superar
PT	Código do artigo	Modelo	Máximo declive transponível
NL	Artikelcode	Model	Maximaal berijdbare hellingsgraad
CS	Kód položky	Model	Maximální překonatelný sklon
RU	Код изделия	Модель	Максимальный преодолимый наклон
PL	Kod artykułu	Model	Maksymalne superable stoku
AR	رمز المنتج	الطراز	أقصى درجة ميلان قابلة للتخطي

IT	Italiano.....IT - 1 (Istruzioni originali)
EN	EnglishEN - 1 (Translation of original instructions)
FR	FrançaisFR - 1 (Traduction des instructions d'origine)
DE	DeutschDE - 1 (Übersetzung der Originalanleitung)
ES	EspañolES - 1 (Traducción de las instrucciones originales)
PT	Português.....PT - 1 (Tradução das instruções originais)
NL	Nederlands.....NL - 1 (Vertaling van de originele instructies)
CS	ČeskyCS - 1 (Překlad originálního návodu)
RU	Русский.....RU - 1 (Перевод оригинальной инструкции)
PL	Polski.....PL - 1 (Tłumaczenie z oryginalnej instrukcji obsługi)
AR	العربيةAR - 1 (ترجمة الإرشادات الأصلية)

Gentile cliente,

La ringraziamo per aver scelto un nostro prodotto per la pulizia dei suoi ambienti.

La lavasciuga pavimenti da lei acquistata è stata progettata per soddisfare l'utilizzatore in termini di semplicità di utilizzo e affidabilità nel tempo.

Noi siamo coscienti che un buon prodotto per restare tale, nel tempo, necessita di continui aggiornamenti mirati a soddisfare le aspettative di chi, quotidianamente, ne fa uso. In tal senso, noi ci auguriamo di avere in lei non solo un cliente soddisfatto ma anche un partner che non esita a trasmetterci opinioni e idee derivanti dalla personale quotidiana esperienza.

INDICE

INDICE	2
DATI TECNICI	3
1.1 - INTRODUZIONE	5
1.1.a - Posizione operatore.....	5
1.1.b - Avvertenze generali durante l'uso della macchina.....	5
1.2 - USO NON PREVISTO DELLA MACCHINA	5
2.1 - CONOSCENZA DELLA MACCHINA (Fig. A)	5
3.1 - DISIMBALLO (Fig. B)	5
3.1.a - Installazione batterie (Fig. A).....	6
3.1.b - Scarico macchina dal bancale in legno (Fig. B).....	6
4.1 - ASSEMBLAGGIO COMPONENTI	6
4.1.a - Installazione tergitore (Fig. C).....	6
4.1.b - Installazione spazzole.....	6
5.1 - CARICA DELLA BATTERIA	6
5.1.a - Carica della batteria tramite caricabatterie esterno (Fig. G).....	7
5.1.b - Carica della batteria tramite caricabatterie di bordo (se presente) (Fig. G).....	7
6.1 - DESCRIZIONE COMANDI MACCHINA	7
6.1.a - Pannello comandi (Fig. F).....	7
6.1.b - Pedale acceleratore (Fig. A).....	10
7.1 - DISPLAY (Fig. F)	10
8.1 - EMERGENZA	11
9.1 - DISPOSITIVI DI SICUREZZA (Fig. A)	11
10.1 - RIEMPIMENTO SERBATOIO (Fig. D)	12
10.2 - TANICA DETERGENTE CHIMICO (se presente) (Fig. E)	12
11.1 - FUNZIONAMENTO (Fig. A-F)	12
11.1.a - Controlli prima dell'uso.....	12
11.1.b - Preparazione macchina e scelta ciclo.....	12
11.1.c - Uso della macchina.....	13
11.1.d - Fine uso e spegnimento.....	14
12.1 - SCARICO ACQUA DI RECUPERO (Fig. H)	14
13.1 - MANUTENZIONE E PULIZIA	14
13.2 - OPERAZIONI DA EFFETTUARE OGNI GIORNO	14
13.2.a - Svuotamento e pulizia serbatoio acqua pulita (Fig. I).....	14
13.2.b - Pulizia serbatoio acqua di recupero (Fig. J).....	15
13.2.c - Pulizia tergitore (Fig. K).....	15
13.3 - OPERAZIONI DA EFFETTUARE OGNI 3 MESI	15
13.3.a - Controllo stato di usura catena sterzo (Fig. L).....	15
13.4 - OPERAZIONI DA EFFETTUARE SECONDO NECESSITÀ	15
13.4.a - Sostituzione spazzole (Fig. M).....	15
13.4.b - Regolazione della gomma paraspruzzi (Fig. M).....	16
13.4.c - Sostituzione gomme tergitore (Fig. K).....	16
13.4.d - Regolazione incidenza tergitore (Fig. N).....	16
13.4.e - Regolazione pressione del tergitore (Fig. O).....	17
13.4.f - Pulizia filtro acqua pulita (Fig. P).....	17
13.4.g - Rubinetto scarico vano batterie (Fig. A).....	17
13.4.h - Controllo stato di usura delle tre ruote (Fig. A).....	17
14.1 - IMPOSTAZIONE PARAMETRI (Fig. F)	18
14.1.a - Parametri OPERATORE.....	18
15.1 - CONTROLLO/SOSTITUZIONE DEI FUSIBILI	20
16.1 - ALLARMI DURANTE IL FUNZIONAMENTO (Fig. F)	20
17.1 - RICERCA GUASTI	23
18.1 - DEMOLIZIONE DELLA MACCHINA	24
19.1 - SCHEMA ELETTRICO	25

DATI TECNICI

	RACER R 85		RANGER R 115	
	FD 65	FD 75	FD 75	FD 85
Tipo di guida	Operatore a bordo			
Caratteristiche				
Funzionamento e alimentazione	Batteria 24 V			
Tipo di batterie	N° 2 - 12V 105Ah (C5)		N° 4 - 6V 240Ah (C5)	
	N° 4 - 6V 180Ah (C5)		N° 1 - 24V 320Ah (C5)	
	-		-	
Potenza installata	2160 W		2210 W	
Autonomia di lavoro	2 h (105Ah) 4 h (180Ah)		5 h (240Ah) 7 h (320Ah)	
Avanzamento	Trazione avanti / indietro			
Larghezza pista lavaggio	650 mm	750 mm	750 mm	850 mm
Larghezza di aspirazione	850 mm	950 mm	950 mm	1050 mm
Resa oraria teorica	4000 m ² /h	4500 m ² /h	4500 m ² /h	5000 m ² /h
Resa oraria pratica	2400 m ² /h	2700 m ² /h	2700 m ² /h	3000 m ² /h
Vibrazione sistema mano-braccio	1,70 m/s ²			
Vibrazione corpo intero	0,63 m/s ²			
Pressione sonora (LpA)	68 dB(A)		67 dB(A)	
Pressione sonora modalità silenziosa	59 dB(A)			
Incertezza KpA	0,75 dB(A)			
Codice IP	IPX3			
Spazzole				
Diametro / pad / numero	330 mm / 13" / 2	380 mm / 15" / 2	380 mm / 15" / 2	430 mm / 17" / 2
Potenza motore / numero	500 W / 2			
Velocità di rotazione spazzola	165 giri/min.			
Pressione specifica	30 gr/cm ²	21 gr/cm ²	21 gr/cm ²	17 gr/cm ²
Pressione specifica (extrapressione)	46 gr/cm ²	32 gr/cm ²	43 gr/cm ²	34 gr/cm ²
Trazione				
Pendenza massima di utilizzo in fase di lavoro	2 %			
Pendenza massima superabile a vuoto (*)	12 %			
Potenza motore	600 W			
Velocità massima avanzamento in lavoro	6 km/h			

	RACER R 85		RANGER R 115	
	FD 65	FD 75	FD 75	FD 85
Aspirazione				
Potenza motore	550 W			
Depressione (colonna acqua)	125 mbar / 1250 mmH ₂ O			
Portata d'aria	30 l/sec			
Serbatoio				
Tipologia	Doppio serbatoio			
Capacità soluzione	80 l		110 l	
Capacità recupero	85 l		115 l	
Dimensioni				
Dimensioni corpo macchina (lung. x larg. x alt.)	1375 x 705 x 1230 mm		1470 x 770 x 1365 mm	
Larghezza macchina - testata spazzole	715 mm	785 mm	785 mm	890 mm
Larghezza macchina - tergitore	885 mm	950 mm	950 mm	1055 mm
Dimensioni vano batterie (lung. x larg. x alt.)	380 x 540 x 310 mm		380 x 625 x 440 mm	
Peso				
Peso a vuoto	213 kg		246 kg	
Peso con batterie Gel 12V 105Ah	285 kg		-	
Peso con batterie Gel 6V 180Ah	333 kg		-	
Peso con batterie Gel 6V 240Ah	-		432 kg	
Peso con batteria Pb Wet 24V 320Ah	-		506 kg	
Peso in ordine di marcia (GVW)	490 kg		691 kg	

(*) La macchina è stata testata nelle seguenti condizioni:

- Batteria standard
- Serbatoi vuoti
- Rampa in cemento grezzo
- Lunghezza rampa 15 m
- 75 kg di operatore

1.1 - INTRODUZIONE



NOTA:

I numeri e riferimenti figura riportati tra le parentesi si riferiscono ai componenti indicati nel foglio illustrativo allegato.



PERICOLO:

Prima di utilizzare la macchina leggere attentamente il libretto “AVVERTENZE DI SICUREZZA PER LAVASCIUGA PAVIMENTI” allegato al presente e le integrazioni riportate di seguito.

1.1.a - Posizione operatore

L'operatore, durante l'uso della macchina è seduto sul sedile con le mani sul volante.

1.1.b - Avvertenze generali durante l'uso della macchina

- NON abbandonare la macchina su superfici inclinate.
- È assolutamente vietato curvare in rampa; pericolo di ribaltamento.
- Evitare di utilizzare la macchina in ambienti con rischio di caduta oggetti.

1.2 - USO NON PREVISTO DELLA MACCHINA

- Non utilizzare la macchina con serbatoio di recupero aperto.
- Non circolare con piedi/gambe a ciondolini.
- Non effettuare sterzate repentine in particolare in discesa.



AVVERTENZA:

La macchina è abilitata al trasporto di una SOLA persona.

2.1 - CONOSCENZA DELLA MACCHINA (Fig. A)

- (1) Volante
- (2) Cruscotto comandi
- (3) Sedile
- (4) Sensore presenza operatore
- (5) Pulsante di EMERGENZA, per l'arresto immediato di tutte le funzioni
- (6) Pedana appoggiapiedi
- (7) Pedale acceleratore
- (8) Ruote posteriori
- (9) Luce di lavoro (opzionale)
- (10) Girofaro (opzionale)
- (11) Serbatoio acqua di recupero
- (12) Coperchio serbatoio acqua di recupero
- (13) Serbatoio acqua pulita
- (14) Tappo
- (15) Tubo scarico acqua di recupero
- (16) Tubo aspirazione acqua tergiture
- (17) Tubo scarico acqua pulita
- (18) Tubo di livello serbatoio acqua pulita
- (19) Gruppo testata spazzole
- (20) Gruppo tergiture
- (21) Vano portadocumenti
- (22) Filtro acqua
- (23) Ruota direzionale e di trazione
- (24) Aggancio supporto per tergiture
- (25) Piede di sostegno serbatoio di recupero

3.1 - DISIMBALLO (Fig. B)

Una volta rimosso l'imballo come indicato nel foglio istruzioni sull'imballo stesso, controllare l'integrità della macchina e di tutti i componenti in dotazione.

Se si riscontrano danni evidenti contattare il concessionario di zona e il trasportatore entro 3 giorni dal ricevimento.

- Rimuovere la busta e le scatole (26) contenente gli accessori in dotazione:
 - (20) Gruppo tergiture.
 - (32) N° 2 spazzole.
- Sollevare il gruppo serbatoio e prelevare la documentazione dall'apposita busta:
 - (33) Manuale d'uso e manutenzione della macchina.
 - (34) Manuale istruzioni caricabatterie (se presente).

3.1.a - Installazione batterie (Fig. A)

- Sollevare con cautela il serbatoio di recupero (11).
- A seconda della configurazione (4 batterie da 6 V, 2 batterie da 12 V, 1 pacco batteria da 24), posizionare e collegare le batterie come indicato nelle figure, utilizzando i cavi e le spine in dotazione.
- Abbassare con cautela il serbatoio acqua di recupero (11).



NOTA:

La connessione delle batterie deve essere eseguita da personale specializzato.

3.1.b - Scarico macchina dal bancale in legno (Fig. B)

- Rimuovere il blocchetto di legno (27) posizionato davanti alla ruota anteriore.
- Posizionare la rampa (28) davanti al bancale in legno come indicato nel foglio istruzioni sull'imballo.
- Sedersi sul sedile (3) in posizione di guida.
- Ruotare la chiave (29) su "ON".
- Agire sul pulsante di direzione marcia

(31a)  (marcia avanti), quindi premere con cautela il pedale acceleratore (7) e scendere dal bancale.

4.1 - ASSEMBLAGGIO COMPONENTI

4.1.a - Installazione tergitore (Fig. C)

- Inserire il tergitore (20) nella piastra di supporto (35) e fissarlo avvitando i due pomelli (36).
- Collegare il tubo di aspirazione (16) con il raccordo (37) del tergitore.

4.1.b - Installazione spazzole

- Vedere procedura nel paragrafo "13.4.a - Sostituzione spazzole (Fig. M)".

5.1 - CARICA DELLA BATTERIA



PERICOLO:

Effettuare la carica delle batterie in locali ben areati e conformi alle norme vigenti nel paese di utilizzo. Per le informazioni relative alla sicurezza attenersi a quanto descritto nel capitolo 1 del presente manuale.



AVVERTENZA:

Per le informazioni e le avvertenze relative alla batteria e al caricabatteria di bordo (se presente) attenersi a quanto indicato nel manuale del caricabatteria allegato al presente.



AVVERTENZA:

La macchina esce dalla fabbrica tarata per il funzionamento con batterie a gel. Se si dovessero installare delle batterie di altro tipo, vedere paragrafo "Impostazione parametri". E' vietato utilizzare la macchina con batterie a gel con taratura per batterie ad acido o altro.



NOTA:

Per la ricarica completa delle batterie sono necessarie 10 ore. Evitare ricariche parziali.

Caricare le batterie ad ogni fine lavoro o almeno quando il simbolo batteria  sul display (41 Fig. F) inizia a lampeggiare.

- Portarsi con la macchina nei pressi della stazione di carica delle batterie.
- Sollevare il serbatoio acqua di recupero (11) assicurandosi che sia vuoto.

5.1.a - Carica della batteria tramite caricabatterie esterno (Fig. G)

- Controllare l' idoneità del caricabatterie esterno facendo riferimento al relativo Manuale. La tensione nominale del caricabatterie deve essere pari a 24 V.
- Nell'apposito alloggiamento (38), prelevare il connettore (39) e collegarlo al caricabatterie esterno.
- Collegare il caricabatterie alla rete elettrica.
- Alla fine della ricarica scollegare il caricabatterie dalla rete e dal connettore (39).
- Abbassare con cautela il serbatoio acqua di recupero (11).

5.1.b - Carica della batteria tramite caricabatterie di bordo (se presente) (Fig. G)

- Nell'apposito alloggiamento (38), prelevare e collegare la spina del cavo caricabatterie (40) alla rete elettrica (la tensione e la frequenza di rete devono essere uguali ai valori corrispondenti del caricabatterie, riportati sulla targhetta matricolare della macchina).



NOTA:

Quando il caricabatterie è collegato alla rete elettrica, tutte le funzioni della macchina vengono automaticamente escluse.

- Sul display (41 Fig. F), quando sul simbolo batteria si accendono i segmenti in sequenza, indica che il caricabatterie sta caricando le batterie.
- Quando tutti i segmenti nel simbolo batteria sono accesi a luce fissa, il ciclo di carica delle batterie è terminato.
- Scollegare la spina del cavo caricabatterie (40) dalla rete elettrica e inserirlo nell'apposito alloggiamento (38).
- Abbassare con cautela il serbatoio acqua di recupero (11).

6.1 - DESCRIZIONE COMANDI MACCHINA

6.1.a - Pannello comandi (Fig. F)

(29) Chiave avviamento

- Ruotata in senso orario "ON" inserisce tensione ai circuiti abilitando il funzionamento della macchina.
- Ruotata in senso antiorario "OFF" toglie tensione ai circuiti ed è in posizione di estrazione.





(30) Pulsanti regolazione velocità massima

È possibile regolare la velocità massima di avanzamento tramite i pulsanti (30a) 

" e (30b) ".

- Premendo completamente il pedale acceleratore (7) la velocità sarà proporzionata al valore massimo impostato.
- Quando sul display (41) tutti i simboli velocità  sono chiari il pedale acceleratore (7) è inibito e la macchina rimane ferma.

(31) Pulsanti di direzione marcia

- Premendo il pulsante avanti (31a)  la macchina procede con marcia avanti; sul display si visualizza l'icona .
- Premendo il pulsante indietro (31b)  la macchina procede in retromarcia e si inserisce il cicalino di retromarcia; sul display si visualizza l'icona .



NOTA:

La velocità massima in retromarcia è impostabile come la marcia in avanzamento tramite i pulsanti (30).

(41) Display

- Vedere al capitolo specifico.

(42)  Pulsante "Ready to go"

- Premendo il pulsante (42) sul display si

visualizza l'icona  e si avviano ad una impostazione standard le seguenti funzioni:

- Abbassamento della testata e rotazione delle spazzole.
 - Abbassamento del tergitoro e avvio dell'impianto di aspirazione.
 - Velocità di lavoro = 3^a tacca (3,6 km/h).
 - Flusso acqua = 3^a tacca.
 - Agente chimico = 3^a tacca (1%).
 - Aspirazione = normale (100%).
 - Pressione spazzole = normale.
- Con questa funzione standard attivata è possibile premere qualsiasi pulsante di lavoro per ogni modifica o regolazione.

Se necessario, quando è stata impostata una modifica sulle funzioni di lavoro, è possibile memorizzarla operando come indicato di seguito:

- Premere e mantenere premuto per 3 secondi il pulsante (42); la conferma della memorizzazione è indicata sul display (41) dal lampeggio **"UPLOADED"**.
- Per disattivare il nuovo settaggio e ritornare ai valori standard delle impostazioni, premere nuovamente e mantenere premuto per 3 secondi il pulsante (42); la conferma è indicata sul display (41) dal lampeggio **"RESET"**.



(43)  Pulsante ECO

- In fase di lavoro, premendo il pulsante (43) sul display si visualizza l'icona , i parametri di acqua, agente chimico, aspirazione e pressione testata assumono i seguenti valori:
 - Flusso acqua = 3^a tacca.
 - Agente chimico = 3^a tacca (1%).
 - Aspirazione = silenziosa (50%).
 - Pressione spazzole a terra = normale.

(44)  Pulsante aspiratore

- Premendo il pulsante (44) si avvia l'aspiratore e sul display si visualizza l'icona  e, se è inserita la marcia avanti o se la macchina è in folle, il tergitoro si abbassa.
- Premendo di nuovo il pulsante (44) l'aspiratore si ferma e il tergitoro si solleva.
- Con macchina ferma, tergitoro abbassato e chiave (29) in posizione **"ON"** dopo un periodo di tempo di inattività il tergitoro si solleverà automaticamente.

(45)  Pulsante funzionamento silenzioso

- Premendo il pulsante (45) si riduce la velocità della turbina di aspirazione riducendo sensibilmente il rumore che la macchina emette; con funzione abilitata sul display si visualizza l'icona .
- Ripremendo il pulsante (45) si disabilita la funzione e la macchina riprende a funzionare in modo standard, sul display si spegne l'icona  e si visualizza l'icona .

 NOTA:

Spegnendo la turbina di aspirazione con la modalità "funzionamento silenzioso" abilitata, il funzionamento della turbina stessa si commuterà automaticamente in modalità "funzionamento standard" per tutto il tempo di ritardo di spegnimento.

(46)  Pulsante spazzole

- Premendo il pulsante (46) si abbassa la testata spazzole e sul display si visualizza l'icona .
- Le spazzole iniziano a ruotare quando si preme il pedale acceleratore, si fermano quando il pedale acceleratore è sollevato.



NOTA:

Le spazzole ruotano sia con la marcia avanti che con la retromarcia e con regolazione velocità (30) a "0".

- Con macchina ferma, testata abbassata e spazzole ferme con chiave (29) in posizione "ON" dopo un periodo di tempo di inattività la testata si solleverà automaticamente.
- Se si preme il pulsante (46) con spazzole in rotazione, le spazzole si fermano, la testata spazzole si solleva e si spegne l'icona "🔌" sul display.



(47) Pulsante extra pressione spazzole

Con testata spazzole abbassata è possibile regolare la pressione delle spazzole a terra.

- Premendo il pulsante (47) si attiva l'extra pressione; con funzione abilitata sul display si visualizza l'icona "🔧".
- Ripremendo il pulsante (47) la pressione a terra ritorna normale e sul display si visualizza l'icona "🔧".



NOTA:

Ogni volta che la testata spazzole sale (posizione di riposo), si disattiva anche la funzione extra pressione.



NOTA:

La funzione extra pressione è dotata di un sistema di sicurezza che rileva automaticamente un eccessivo assorbimento di corrente dei motori spazzole ed è in grado di variare automaticamente la pressione spazzole a terra portandola nella posizione più idonea.



(48) Pulsante dosatore agente chimico (se presente)

- Premere il pulsante (48) sul display si visualizza l'icona "🧪", e si predispone il dosaggio dell'agente chimico. Il funzionamento della pompa di dosaggio è comandato dal pedale acceleratore premuto.
- Premendo ripetutamente il pulsante (48) si aumenta la quantità di agente chimico; arrivando alla quantità massima visualizzata sul display dall'icona "🧪". Ripremendo il pulsante (48) si disattiva la funzione e si spegne l'icona sul display.



NOTA:

In caso di svuotamento dell'impianto di dosaggio agente chimico, dopo aver sostituito la tanica, tenere e mantenere premuto per almeno 5 secondi il pulsante (48) per attivare la procedura di spurgo aria della durata di circa 40 secondi; tale funzione si attiva solo con macchina ferma, chiave (29) in posizione "ON" e con regolazione velocità (30) a "0".



(49) Pulsante erogazione acqua

- Premendo il pulsante (49), sul display si visualizza l'icona "💧" e si predispone l'apertura dell'elettrovalvola acqua. Il funzionamento della stessa è comandato dal pedale acceleratore premuto.
- Premendo ripetutamente il pulsante (49) si aumenta la quantità di acqua; arrivando alla quantità massima, visualizzata sul display dall'icona "💧". Ripremendo il pulsante (49) si disattiva la funzione e si spegne l'icona sul display.



(50) Pulsante avvisatore acustico



(51) Pulsante girofaro

(52)  Pulsante luce di lavoro

6.1.b - Pedale acceleratore (Fig. A)

- Premendo il pedale acceleratore (7), la macchina si muove in avanti o indietro, a seconda di quale pulsante di direzione marcia è stato premuto.
- La velocità è regolabile con la maggiore o minore pressione sul pedale acceleratore.
- Rilasciando il pedale acceleratore (7) la macchina rallenta fino a fermarsi. Dopo qualche secondo con macchina ferma si inserisce automaticamente il freno di stazionamento; tale freno si disinserisce premendo il pedale acceleratore (7) con marcia avanti o indietro inserita.

7.1 - DISPLAY (Fig. F)

A macchina accesa, sul display (41) si visualizzano le seguenti icone:



 **Batteria**







Indica lo stato di carica delle batterie:

 Batterie cariche

 Batterie scariche



 **Velocità massima di avanzamento**

Con i pulsanti (30a)  e (30b)  s'impone la velocità massima raggiungibile dalla macchina con il pedale acceleratore (7) completamente premuto:

					
km/h - 0	1,2	2,4	3,6	4,8	6,0

  **Direzione marcia**

La freccia direzione marcia indica la funzione di avanzamento selezionata tramite i pulsanti

(31a)  e (31b) .

 **“Ready to go”**

Si visualizza sul display quando si preme il pulsante (42) .

ECO  **Modalità ECO**

Si visualizza sul display quando si preme il pulsante (43) .

 **Aspiratore funzionante**

Si visualizza sul display quando si preme il pulsante (44)  indicando che l'aspiratore è acceso e il tergitoro abbassato.

 **Funzionamento silenzioso**

Con aspiratore acceso. Si visualizza sul display quando si preme il pulsante (45)  indicando che l'aspiratore funziona con un regime di giri ridotto.

 **Predisposizione rotazione spazzola**

Si visualizza sul display quando si preme il pulsante (46)  indicando che è abilitata la rotazione della spazzola.







Extrapressione

Si visualizza sul display indicando la pressione di lavoro delle spazzole. Premere il pulsante (47) “” per cambiare la pressione di lavoro.

Si visualizza sul display quando si preme il pulsante (48) “”.

Dosatore detergente (se presente)

Premere il pulsante per incrementare o diminuire la percentuale di detergente dosato:

				
0,2%	0,5%	1%	2%	3%



Predisposizione erogazione acqua

Si visualizza sul display quando si preme il pulsante (49) “” indicando che è abilitata l'elettrovalvola di erogazione acqua.

Quando il livello dell'acqua nel serbatoio è al minimo, si visualizza a tutto schermo l'icona “” abbinata all'avviso acustico.

Riempire il serbatoio dell'acqua (13) come indicato nel paragrafo specifico, quindi spegnere e riavviare la macchina



Assenza operatore sul sedile di guida

Questa icona si visualizza quando l'operatore non è correttamente seduto sul sedile di guida e blocca tutte le funzioni della macchina.



Massimo livello liquido nel serbatoio di recupero

Si visualizza quando il liquido nel serbatoio di recupero ha raggiunto il livello massimo.



Pedale acceleratore premuto

Questa icona si visualizza all'avviamento della macchina indicando una sequenza errata di operazione di avvio, per eliminare l'allarme inserito rilasciare il pedale acceleratore (7 Fig. A).

8.1 - EMERGENZA

Il pulsante di emergenza (5 Fig. A) è situato in una posizione facilmente accessibile all'operatore. Deve essere premuto con decisione in caso di immediata necessità per arrestare la macchina in ogni sua funzione. Per riattivare la funzionalità della macchina tirare il pulsante di emergenza fino allo scatto e ripristino dello stesso.



AVVERTENZA:

Premere il pulsante di emergenza (5) con macchina accesa solo in caso di reale necessità, non utilizzare questo procedimento per spegnere la macchina, potrebbe causare guasti anche seri alla stessa.

9.1 - DISPOSITIVI DI SICUREZZA (Fig. A)

La macchina è dotata delle seguenti sicurezze:

Sensore presenza operatore (4)

Blocca tutte le funzioni della macchina quando l'operatore non è presente al posto di guida.

Sicurezza anti sbandata

Riduce ove necessario la velocità durante le sterzate e in caso di inclinazione laterale della macchina ad un valore di sicurezza per evitare sbandate improvvise e accrescere la stabilità della macchina in ogni condizione.

Freno elettromagnetico

È integrato nella ruota anteriore (23) e mantiene frenata la macchina quando è spenta e, in ogni caso, a macchina ferma.

10.1 - RIEMPIMENTO SERBATOIO (Fig. D)



AVVERTENZA:

Introdurre nel serbatoio acqua pulita di rete con temperatura non superiore a 50°C.

- Tramite il tubo estraibile (52) introdurre acqua nel serbatoio (13) fino al riempimento dello stesso.
- Non riempire completamente il serbatoio, utilizzare come riferimento il tubo di livello (18).
- Oppure se disponibile, aprire il tappo (14) e utilizzare la presa acquastop (53, se presente).



AVVERTENZA:

Controllare visivamente sempre il livello di riempimento per non rischiare di bagnare il pavimento.

- Alla fine del riempimento del serbatoio chiudere il tappo (14).



NOTA:

Per le macchine senza kit chimico, riempire il serbatoio (13) con acqua pulita e miscelarla con detergente chimico.
Attenersi sempre alle istruzioni di diluizione riportate sull'etichetta della confezione del prodotto chimico usato per comporre la soluzione detergente.

10.2 - TANICA DETERGENTE CHIMICO (se presente) (Fig. E)



NOTA:

Utilizzare solo detersivi non schiumosi, per la quantità attenersi alle istruzioni del produttore del detergente e al tipo di sporco.

- Sollevare il serbatoio di recupero (11).
- Controllare che nella tanica (54) vi sia il prodotto necessario per la giornata lavorativa.

In caso di sostituzione della tanica agire come segue:

- Rimuovere il tappo (55) estrarre la tanica (54) e inserire una nuova tanica da 5 litri quindi inserire il tappo (55) con il tubetto di aspirazione.



PERICOLO:

In caso di contatto del detergente con occhi e pelle o in caso di ingerimento fare riferimento alla scheda di sicurezza e di impiego del produttore del detergente.



NOTA:

Le taniche (54) da utilizzare sono del tipo standard da 5 litri che si trovano in commercio.

- Abbassare con cautela il serbatoio acqua di recupero (11).
- Eseguire lo spurgo aria (vedere procedura alla voce "Pulsante dosatore agente chimico").

11.1 - FUNZIONAMENTO (Fig. A-F)

11.1.a - Controlli prima dell'uso

- Controllare che il tubo (15) di scarico del serbatoio di recupero sia correttamente agganciato e correttamente tappato.
- Controllare che il tubo (16) di aspirazione acqua del tergitoro sia correttamente inserito nel serbatoio di recupero.
- Controllare che il raccordo (37) posto sul tergitoro (20) non sia ostruito e che il tubo (16) sia correttamente collegato.
- Controllare lo stato di carica delle batterie, ruotando la chiave (29) su "ON" e l'indicazione di carica sul display (41).

11.1.b - Preparazione macchina e scelta ciclo

- Sedersi al posto di guida.
- La macchina ha la possibilità di effettuare 4 cicli di lavoro:

Ciclo di lavaggio, spazzolatura, asciugatura:

- Premere il pulsante "Ready to go" (42) "



per predisporre all'erogazione del detergente, della rotazione spazzole e avvio aspiratore.



Ciclo solo asciugatura:

- Per effettuare solo il ciclo di asciugatura premere il pulsante (44) "", si avvia l'aspiratore.

Ciclo solo spazzolatura:

- Per effettuare solo il ciclo di spazzolatura premere il pulsante (46) "", si predispongono la rotazione delle spazzole.
- La rotazione delle spazzole si avvia quando la macchina, con acceleratore (7) premuto, inizia a muoversi in avanti o indietro, oppure con acceleratore premuto e impostazione della velocità di avanzamento su "0".

Ciclo lavaggio, spazzolatura:

- Premere il pulsante (46) " per predisporre la rotazione delle spazzole e premere il pulsante (49) " per predisporre l'erogazione dell'acqua.
- La rotazione delle spazzole e l'erogazione dell'acqua si avviano quando si preme il pedale acceleratore con marcia avanti o indietro, oppure con impostazione della velocità di avanzamento almeno sulla 1a tacca.

11.1.c - Uso della macchina



PERICOLO:

Prestare la massima attenzione nell'utilizzo della macchina su rampe, in modo da evitare il ribaltamento o situazioni che possano rendere precaria la stabilità della macchina stessa.



PERICOLO:

Evitare brusche sterzate ed effettuare sterzate con volante completamente ruotato solo a bassa velocità, tenendo comunque conto delle condizioni del suolo.

- Ruotare la chiave (29) su "ON"; nei primi 2 secondi dall'accensione, il display (41) indica la tipologia di batterie installate e le ore di lavoro macchina.
- Scegliere il tipo di ciclo di lavoro da eseguire.
- Inserire la velocità di lavoro desiderata agendo sui pulsanti (30).
- Azionare il girofaro (10, opzionale) e la luce di lavoro (9, opzionale).
- Iniziare le operazioni di pulizia agendo sull'acceleratore (7).



NOTA:

Rilasciando l'acceleratore la rotazione delle spazzole e l'erogazione dell'acqua si fermano.



NOTA:

La corretta pulizia e asciugatura del pavimento si effettua procedendo con la macchina in avanti, procedendo con la macchina in retromarcia il tergitore si solleva e non si ha l'aspirazione dell'acqua presente nel pavimento.

- Eventualmente regolare la quantità di soluzione di lavaggio tramite il pulsante (49) "".
- Controllare lo stato di carica delle batterie tramite il display (41).

11.1.d - Fine uso e spegnimento

- Alla fine delle operazioni di pulizia fermare in sequenza la rotazione delle spazzole e l'aspiratore, agendo sui relativi comandi in funzione al tipo di ciclo utilizzato.
- Ruotare la chiave (29) su "OFF".
- Il freno di stazionamento si inserisce automaticamente.
- Svuotare e lavare il serbatoio di recupero e il serbatoio della soluzione come indicato nei relativi paragrafi.

**NOTA:**

Quando l'operatore scende dalla macchina si inserisce automaticamente il freno di stazionamento.

**PERICOLO:**

È vietato parcheggiare la macchina in rampa.

12.1 - SCARICO ACQUA DI RECUPERO (Fig. H)

**PERICOLO:**

Assicurarsi che il serbatoio dell'acqua di recupero (11) sia vuoto prima di sollevarlo.

Alla fine del ciclo di lavaggio oppure quando il serbatoio (11) dell'acqua di recupero risulta pieno è necessario svuotarlo agendo come segue:

**NOTA:**

Per lo smaltimento dell'acqua di recupero attenersi alle norme vigenti nel paese di utilizzo della macchina.

- Posizionarsi con la macchina vicino a una piletta di scarico.
- Staccare il tubo (15) dagli appositi agganci, abbassarlo a terra sulla piletta di scarico.

- Svitare il tappo (56) e scaricare completamente l'acqua di recupero contenuta nel serbatoio.

**NOTA:**

E' possibile modulare la quantità di acqua che fuoriesce premendo la parte finale del tubo (15).

- Riavvitare il tappo (56) e riposizionare il tubo (15) sul relativo supporto.

13.1 - MANUTENZIONE E PULIZIA

**AVVERTENZA:**

Per le informazioni e le avvertenze relative alle operazioni di manutenzione o pulizia attenersi a quanto indicato nel libretto "AVVERTENZE DI SICUREZZA PER LAVASCIUGA PAVIMENTI" allegato al presente.

13.2 - OPERAZIONI DA EFFETTUARE OGNI GIORNO

13.2.a - Svuotamento e pulizia serbatoio acqua pulita (Fig. I)

**AVVERTENZA:**

Alla fine delle operazioni di lavaggio è obbligatorio scaricare e pulire il serbatoio dell'acqua pulita (13) per evitare depositi o incrostazioni.

Dopo aver scaricato il serbatoio dell'acqua di recupero, scaricare il serbatoio dell'acqua pulita (13) agendo come segue:

- Posizionarsi con la macchina su una piletta di scarico.
- Staccare il tubo (17) dagli appositi agganci, abbassarlo a terra sulla piletta di scarico, svitare il tappo (57) e lasciare scaricare completamente l'acqua.

- Lavare l'interno del serbatoio lasciando il tubo di scarico aperto e introducendo acqua pulita dall'apertura superiore.
- Alla fine della pulizia sollevare il tubo (17), riavvitare il tappo (57) ad agganciare il tubo negli appositi incastri.

13.2.b - Pulizia serbatoio acqua di recupero (Fig. J)



AVVERTENZA:

Alla fine delle operazioni di lavaggio è obbligatorio pulire il serbatoio dell'acqua di recupero per evitare depositi o incrostazioni ed il proliferare di batteri, odori e muffe.

- Sollevare il coperchio (12).
- Rimuovere la vaschetta per raccolta detriti (58) e aprire il suo coperchio, quindi pulire con acqua corrente, togliendo eventuali pezzi di carta, legno ecc... che lo ostruiscono.
- Rimuovere e pulire il filtro di aspirazione (59) con acqua corrente.
- Lasciando il tubo di scarico (15 Fig. H) abbassato e il tappo rimosso, introdurre acqua dall'apertura superiore (60), quindi risciacquare l'interno del serbatoio fino a che dal tubo di scarico fuoriesce acqua pulita.
- Rimontare il tutto procedendo in senso inverso.

13.2.c - Pulizia tergitore (Fig. K)

Per effettuare una corretta pulizia del tergitore (20) è necessario rimuoverlo agendo come segue:

- Staccare il tubo (16 Fig. C) dal tergitore (20).
- Allentare i pomelli (36 Fig. C) e rimuovere il tergitore (20).
- Lavare il tergitore e in particolar modo le gomme (60) e (61), quindi l'interno del raccordo di aspirazione (62).



NOTA:

Se durante il lavaggio si nota che le gomme (60) e (61) si presentano rovinate o usurate è necessario sostituirle o girarle.

- Rimontare il tutto procedendo in senso inverso.

13.3 - OPERAZIONI DA EFFETTUARE OGNI 3 MESI

13.3.a - Controllo stato di usura catena sterzo (Fig. L)



- Controllare lo stato di usura e di corrosione della catena (63) posta sotto la macchina nei pressi della ruota anteriore.
- Se la catena si presenta con tracce di corrosione è necessario sostituirla rivolgendosi al servizio di assistenza tecnica.

13.4 - OPERAZIONI DA EFFETTUARE SECONDO NECESSITÀ

13.4.a - Sostituzione spazzole (Fig. M)

Si rende necessaria la sostituzione delle spazzole quando le stesse si presentano usurate con lunghezza setole inferiore a 2 cm oppure vanno sostituite in funzione al tipo di pavimento da lavare; per la sostituzione, agire come segue:

- Infilare una mano sotto la testata portaspazzole (19), per sganciare la spazzola (32) ruotarla con un colpo secco nel senso contrario alla rotazione.
- Posizionare sotto il gruppo portaspazzole (19) le nuove spazzole.
- Sedersi al posto di guida, ruotare la chiave (29 Fig. F) in posizione "ON".
- Posizionare la velocità di avanzamento sul valore "0".

- Premere il pulsante (46 Fig. F)  per abilitare la rotazione delle spazzole; il gruppo spazzole si abbassa.
- Premendo il pedale acceleratore (7 Fig. A), le flange portaspazzole iniziano a ruotare agganciando le spazzole, quindi rilasciare il pedale.
- Ripremere il pulsante (46 Fig. F)  e ruotare la chiave (29 Fig. F) in posizione "OFF".

13.4.b - Regolazione della gomma paraspruzzi (Fig. M)

A seconda del tipo di pavimento da trattare o dopo la sostituzione delle spazzole a disco, potrebbe essere necessaria la regolazione dell'altezza della gomma paraspruzzi (64).

Per la sua regolazione agire come segue:

- Ruotare la chiave (29 Fig. F) in posizione "ON".
- Premere il pulsante (46 Fig. F)  per abbassare la testata spazzole (19), quindi ruotare la chiave (29 Fig. F) su "OFF".
- Verificare la corretta altezza della gomma paraspruzzi come indicato in figura M.
- Se necessario, agire manualmente sulla gomma per ripristinare la corretta altezza.

NOTA:

La corretta altezza della gomma paraspruzzi è quando, durante il funzionamento e la testata spazzole è abbassata, la gomma stessa è a filo pavimento.

- A fine regolazione riaccendere la macchina e premere il pulsante (46 Fig. F) , quindi ruotare la chiave (29 Fig. F) su "OFF".

13.4.c - Sostituzione gomme tergitoro (Fig. K)

Quando si nota che l'asciugatura del pavimento risulta difficoltosa o che nel pavimento rimangono alcune tracce di acqua è necessario controllare lo stato di usura delle gomme del gruppo tergitoro (20):

- Rimuovere il gruppo tergitoro (20) come indicato nel paragrafo "Pulizia tergitoro".
- Premere il fermo (65) ed aprire la maniglia a ripresa (66).
- Rimuovere le due barrette di fermo gomma (67) e rimuovere la gomma esterna (60).
- Allentare le due manopole (68) e rimuovere la barra di fermo (69) e la gomma interna (61).



NOTA:

Quando le gomme (60) o (61) sono usurate da un lato, per una volta, possono essere capovolte.

- Sostituire o capovolgere le gomme (60) o (61) senza invertirle.
- Rimontare il tutto procedendo in senso inverso.



NOTA:

È possibile avere due tipi di gomme: Gomme in para per tutti i tipi di pavimento e gomme in poliuretano per pavimenti di officine meccaniche, sporchi di olio.

13.4.d - Regolazione incidenza tergitoro (Fig. N)

- Avviare la macchina e premere il pulsante (44 Fig. F) .
- Portare la velocità massima sulla 1^a tacca con i pulsanti (30 Fig. F), premere il pedale acceleratore (7 Fig. A) e spostarsi di qualche metro, quindi spegnere e scendere dalla macchina.

Agire sulla manopola (70) per regolare l'incidenza che le racle (60) e (61) hanno con il pavimento, ruotando in senso orario si ha una maggiore incidenza viceversa si ha una minore incidenza.



NOTA:

L'incidenza corretta è quando durante il funzionamento non ci sono trafiletti di liquido sul pavimento e la racla ha una incidenza costante su tutta la sua lunghezza.

13.4.e - Regolazione pressione del tergitore (Fig. O)

A seconda del tipo di pavimento da trattare o dopo la sostituzione delle gomme tergiture, potrebbe essere necessaria la regolazione della pressione a pavimento del tergitore.

Per la sua regolazione agire come segue:

- Sollevare il serbatoio acqua di recupero (11) assicurandosi che sia vuoto.
- Agire sulla vite di regolazione (71) tenendo conto che:
 - Ruotando in senso orario si diminuisce la pressione a pavimento del tergitore.
 - Ruotando in senso antiorario si aumenta la pressione a pavimento del tergitore.
- A fine regolazione abbassare con cautela il serbatoio acqua di recupero (11).

13.4.f - Pulizia filtro acqua pulita (Fig. P)

- Accertarsi che il serbatoio (13 Fig. A) sia vuoto.
- Rimuovere il tappo (22) ed estrarre la cartuccia filtro (72).
- Pulire la cartuccia filtro (72) con acqua corrente.
- Rimontare il tutto procedendo in senso inverso facendo attenzione che la guarnizione (73) sia posizionata correttamente.

13.4.g - Rubinetto scarico vano batterie (Fig. A)

- Controllare periodicamente che nel vano alloggiamento batterie non ci siano ristagni di acqua.
- Se necessario, posizionarsi con la macchina vicino a una piletta di scarico, sganciare la tubazione e aprire il rubinetto (74), quindi scaricare i liquidi.



AVVERTENZA:

Ove previsto l'utilizzo di batterie al piombo-acido, prestare la massima attenzione sull'eventuale fuoriuscita di liquido dalle batterie stesse, ai rischi annessi e alle normative per lo smaltimento di liquidi/sostanze pericolose.

13.4.h - Controllo stato di usura delle tre ruote (Fig. A)

- Controllare periodicamente lo stato di usura delle tre ruote (8) e (23); se si presentano usurate o rovinate è necessario sostituirle rivolgendosi al servizio di assistenza tecnica.



PERICOLO:

Procedere con le ruote usurate o rovinate comporta un pericolo per l'operatore in quanto la macchina potrebbe avere una ridotta tenuta di strada in curva.

14.1 - IMPOSTAZIONE PARAMETRI (Fig. F)



14.1.a - Parametri OPERATORE

L'operatore ha la possibilità di accedere al menù per impostare i seguenti parametri:

- **Lingua**
- **Tipo di batterie**
- **Display - Contrasto**
- **Display - Luminosità**

Per accedere al menù agire come segue:

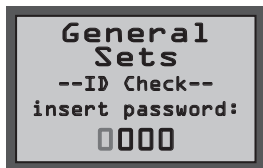

- Premere e mantenere premuti i pulsanti

(31a)  e (31b) , quindi ruotare la chiave di accensione (29) su "ON" per visualizzare la seguente videata:





General Sets	Configurazioni generali
ID Check	Controllo
Insert password	Inserire password

- Rilasciare i pulsanti premuti.
- Inserire la Password a 4 cifre "0010" pre-

mendo i pulsanti (30a)  o (30b)  per cambiare il numero della cifra lampeggiante.

- Premere il pulsante (43)  per confermare e passare alla cifra successiva, infine per confermare la password ed entrare nella lista dei parametri.

- Premere il pulsante (31a)  o (31b)  per scorrere nelle seguenti videate:

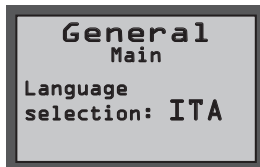

General Main	Configurazione principale
Language selection	Selezione lingua

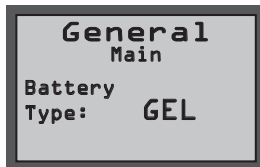

General Main	Configurazione principale
Battery Type	Selezione tipo di batteria



General Main	Configurazione principale
Display Tune	Contrasto display



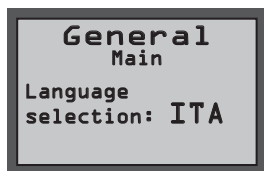

General Main	Configurazione principale
Display Brightness	Luminosità display

Impostazione lingua:





General Main	Configurazione principale
Language selection	Selezione lingua

- Scegliere la lingua agendo sui pulsanti (30a)  o (30b) , quindi premere il pulsante (43)  per confermare la scelta;
- **ITA** = Italiano
- **ENG** = Inglese

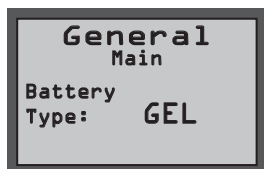
Impostazione tipo di batteria:





General Main	Configurazione principale
Battery Type	Selezione tipo di batteria

- Scegliere il tipo di batteria agendo sui pulsanti (30a)  o (30b) , quindi premere il pulsante (43)  per confermare la scelta;
- **GEL** = Batteria a Gel
- **AGM** = Batteria AGM
- **WET** = Batteria ad ACIDO

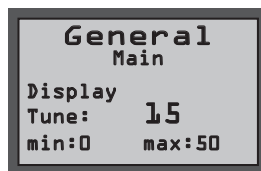
Impostazione display - Contrasto:





General Main	Configurazione principale
Display Tune	Contrasto display

- Scegliere il tipo di contrasto del display impostando un valore da "0 a 50" agendo sui pulsanti (30a)  o (30b) , quindi premere il pulsante (43)  per confermare la scelta.

Impostazione display - Luminosità:



General Main	Configurazione principale
Display Brightness	Luminosità display

- Scegliere il tipo di luminosità del display impostando un valore da "0 a 10" agendo sui pulsanti (30a)  o (30b) , quindi premere il pulsante (43)  per confermare la scelta.



NOTA:

Alla conferma della impostazione scelta, la macchina si riavvia e il display (41) si accende nella modalità operativa di lavoro.

15.1 - CONTROLLO/SOSTITUZIONE DEI FUSIBILI

**NOTA:**

Tutti i circuiti elettrici della macchina sono protetti da dispositivi elettronici autoripristinanti, i fusibili di sicurezza intervengono solamente in caso di guasto grave.

Si raccomanda pertanto di fare eseguire una eventuale sostituzione dei fusibili solamente da personale qualificato.

16.1 - ALLARMI DURANTE IL FUNZIONAMENTO (Fig. F)

Quando si presenta un malfunzionamento della macchina, sul display (41) appare il tipo di allarme come da elenco sotto riportato.

Consultare l'elenco ed eseguire la soluzione consigliata per ripristinare il corretto funzionamento della macchina.

Se i rimedi consigliati non dovessero avere un buon esito, contattare il Servizio di Assistenza Tecnica.

ALLARME	SIGNIFICATO	SOLUZIONE
AL_1: General	Errore memoria	Riavviare la macchina.
AL_2: General	Anomalia chiave	Spegnere la macchina per almeno 10 secondi, poi riaccendere.
AL_3: General	Sottotensione	Spegnere la macchina, controllare lo stato di carica della batteria, i fusibili, i contatti, i cablaggi e le connessioni e riavviare la macchina.
AL_4: General	Sovratensione	Spegnere la macchina, controllare, i fusibili, i contatti, i cablaggi e le connessioni e riavviare la macchina.
AL_6: General	Assenza di comunicazione con cruscotto comandi o display	Spegnere la macchina, controllare i contatti, i cablaggi e le connessioni e riavviare la macchina.
AL_7: General	Comunicazione ffm	Spegnere la macchina, controllare i contatti, i cablaggi e le connessioni con modulo comunicazione e funzionamento di quest'ultimo e riavviare la macchina.
AL_8: General	Comunicazione Interna 1 e 2	Riavviare la macchina.
AL_9: General		
AL_10: General	Inserire tag	Visualizzazione Chiave "Tag" mancante: inserire chiave.
AL_11: General	Tag invalido	Visualizzazione Chiave "Tag" errata: cambiare chiave o chiave danneggiata.
AL_12: General	Aggiornamento in corso...	Visualizzazione aggiornamento parametri da remoto in corso: attendere fine aggiornamento.

ALLARME	SIGNIFICATO	SOLUZIONE
AL_13: General	Spegnere	Visualizzazione aggiornamento parametri completo: riavviare macchina.
AL_41: Function	Sovratemperatura	Spegnere e lasciar raffreddare la macchina. Controllare gli assorbimenti dei motori spazzole ed aspiratore, lo stato di ventilazione dell'ambiente e riavviare.
AL_42: Function	Potenza danneggiata	Spegnere illa macchina per almeno 10 secondi, poi riaccendere.
AL_44: Function	Relè guasto	Mancata chiusura del Relè/Teleruttore. Verificare funzionamento Teleruttore. In caso di relè a bordo, se persiste sostituire scheda.
AL_45: Function	Relè guasto cc	Rilevato Relè/Teleruttore chiuso all'accensione. Verificare lo stato dei contatti Teleruttore. In caso di relè a bordo, se persiste sostituire scheda.
AL_46: Function	Sovracorrente Spazzole	Spegnere la macchina, verificare il carico (motore), la meccanica, il cablaggio e le connessioni, e cercare la presenza di un corto circuito sull'uscita, infine riavviare.
AL_47: Function	Sovracorrente Aspiratore	Spegnere la macchina, verificare il carico (motore), la meccanica, il cablaggio e le connessioni, e cercare la presenza di un corto circuito sull'uscita, infine riavviare.
AL_48: Function	Sovracorrente Pompa acqua	Spegnere la macchina, verificare il carico (motore), la meccanica, il cablaggio e le connessioni, e cercare la presenza di un corto circuito sull'uscita, infine riavviare.
AL_49: Function	Amperometrica Spazzola 1 e 2	Verificare consumo e modalità impiego della funzione spazzole e riavviare la macchina.
AL_50: Function		
AL_52: Function	Amperometrica Aspiratore 1	Verificare consumo della funzione aspiratore e riavviare la macchina.
AL_54: Function	Connessione Spazzola 1 e 2	Verificare connessione motori spazzola.
AL_55: Function		
AL_57: Function	Connessione Aspiratore 1	Verificare connessione motore aspiratore.
AL_59: Function	Sbilanciamento	Verificare assorbimenti motori spazzola
AL_61: Function	Amperometrica Attuatore spazzole	Verificare consumo motore attuatore e stato della meccanica movimentata.
AL_62: Function	Sovracorrente Attuatore spazzole	Spegnere la macchina, verificare il carico (motore), la meccanica, il cablaggio e le connessioni, e cercare la presenza di un corto circuito sull'uscita.

ALLARME	SIGNIFICATO	SOLUZIONE
AL_63: Function	Finecorsa Attuatore spazzole	Verificare connessioni / stato finecorsa. Controllo attivo solo per versione BTO.
AL_65: Function	Amperometrica Attuatore tergitoro	Verificare consumo motore attuatore e stato della meccanica movimentata.
AL_66: Function	Sovraccorrente Attuatore tergitoro	Spegnere la macchina, verificare il carico (motore), la meccanica, il cablaggio e le connessioni, e cercare la presenza di un corto circuito sull'uscita.
AL_80: Traction	Sovratemperatura Motore Trazione	Spegnere e lasciar raffreddare la macchina. Verificare consumo e modalità impiego della trazione, lo stato di ventilazione dell'ambiente e riavviare.
AL_85: Traction	Sovraccorrente Motore Trazione	Spegnere la macchina, verificare il carico (motore), la meccanica, il cablaggio e le connessioni, e cercare la presenza di un corto circuito sull'uscita, infine riavviare.
AL_86: Traction	Amperometrica Motore Trazione	Verificare consumo e modalità impiego della funzione trazione e riavviare la macchina.
AL_87: Traction	Lettura Motore Trazione	Riavviare la macchina.
AL_88: Traction	Anomalia Elettrofreno	Spegnere la macchina, verificare il cablaggio del freno, e riaccendere.
AL_89: Traction	Guasto Pedale Acceleratore	Spegnere la macchina, verificare connessioni e cablaggio, e riaccendere.
AL_90: Traction	Pedale Acceleratore Premuto	Rilasciare il pedale e riaccendere la macchina.
AL_91: Traction	Guasto Encoder	Spegnere la macchina, verificare connessioni e cablaggio e riaccendere.

17.1 - RICERCA GUASTI

PROBLEMA	CAUSA	RIMEDIO
Ruotando la chiave la macchina non si avvia.	Batteria scarica.	Controllare lo stato di carica della batteria.
	Fusibile generale bruciato.	Sostituire il fusibile posizionato sul cavo batteria. (*)
	Chiave difettosa.	Sostituire la chiave. (*)
Spazzola non ruota.	Motore guasto.	Sostituire il motore. (*)
	Scheda guasta.	Sostituire la scheda. (*)
Aspiratore non funziona.	Serbatoio di recupero pieno.	Svuotare il serbatoio.
	Motore turbina guasto.	Sostituire il motore. (*)
	Scheda guasta.	Sostituire la scheda. (*)
La macchina non asciuga o non asciuga bene lasciando tracce di acqua nel pavimento.	Aspiratore spento.	Avviare l'aspiratore.
	Tubo di aspirazione intasato.	Controllare e eventualmente pulire il tubo di aspirazione che collega il tergitoro al serbatoio di recupero.
	Serbatoio di recupero pieno.	Svuotare il serbatoio di recupero.
	Gomme tergitoro usurate.	Capovolgere o sostituire le gomme tergitoro.
Non fuoriesce acqua.	Serbatoio vuoto.	Riempire il serbatoio.
	Filtro intasato.	Pulire il filtro.
	Elettrovalvola pompa non funzionante.	Sostituire l'elettrovalvola. (*)
	Pompa acqua difettosa.	Sostituire la pompa acqua. (*)
	Scheda guasta.	Sostituire la scheda. (*)
La macchina non si muove in condizioni di lavoro.	Operatore non seduto correttamente al posto di guida.	Sedersi correttamente sul sedile.
	Motoruota difettosa.	Sostituire la motoruota. (*)
	Scheda guasta.	Sostituire la scheda. (*)
	Sensore presenza operatore guasto.	Sostituire il sensore. (*)

PROBLEMA	CAUSA	RIMEDIO
Pulizia pavimento insufficiente.	Spazzole o detergente inadeguati.	Usare spazzole o detergenti adatte al tipo di pavimento o di sporco da pulire.
	Spazzole consumate.	Sostituire le spazzole.
Sul display l'icona "⊕" erogazione acqua continua a lampeggiare.	Serbatoio vuoto.	Riempire il serbatoio.
	Rubinetto chiuso.	Aprire il rubinetto.
	Flussometro guasto.	Sostituire il flussometro. (*)
Nel vano batterie è presente del ristagno di acqua.	Sensore di livello del serbatoio di recupero guasto.	Scaricare l'acqua presente nel vano batterie con l'apposita tubazione e rubinetto.
		Controllare o sostituire il sensore di livello. (*)

(*) Chiamare il servizio di assistenza per la sostituzione.

18.1 - DEMOLIZIONE DELLA MACCHINA



PERICOLO:

Le batterie e le parti elettriche sono considerati rifiuti speciali e quindi devono essere smaltite in appositi centri di raccolta come indicato dalle normative in vigore nel paese di utilizzo.

19.1 - SCHEMA ELETTRICO

Legenda:

AC	Acceleratore
BAT	Batterie
BC	Caricabatterie
BE	Girofaro (opzionale)
BRK	Freno elettromagnetico
C1	Connettore batterie
EB1	Scheda funzioni
EB2	Display
EB3	Pannello comandi
EV	Elettrovalvola
F1	Fusibile caricabatterie (1A)
F2	Fusibile luce di lavoro (se presente) (3A)
F3	Fusibile clacson (1A)
F4	Fusibile girofaro (se presente) (1A)
F5	Fusibile elettrovalvola (5A)
F6	Fusibile attuatore testata spazzole (10A)
F7	Fusibile attuatore tergitoro (10A)
F8	Fusibile elettrofreno (7.5A)
F9	Fusibile pompa acqua (5A)
F10	Fusibile pompa chem (se presente) (5A)
F11	Fusibile motore aspirazione (40A)
F12	Fusibile motore spazzola destra (40A)
F13	Fusibile motore spazzola sinistra (40A)
F14	Fusibile motore trazione (100A)
HN	Clacson
KEY	Chiave accensione
L1	Luce di lavoro (opzionale)
MA	Motore aspirazione
MAS	Motore attuatore testata spazzole
MAT	Motore attuatore tergiroro
MS-DX	Motore spazzola destra
MS-SX	Motore spazzola sinistra
MT	Motore trazione
PA	Pompa acqua
PC	Pompa chimico
PE	Pulsante emergenza
S1	Sensore livello acqua recupero
SW1	Microinterruttore sedile
TE	Teleruttore esterno

Codici colore:

BK	Nero
BU	Azzurro
BN	Marrone
GN	Verde
GY	Grigio
OG	Arancione
PK	Rosa
RD	Rosso
VT	Viola
WT	Bianco
YE	Giallo

*Dear Customer,
Thank you for choosing one of our cleaning products.*

The floor scrubber dryer that you have purchased has been designed to satisfy the user in terms of ease of use and reliability over time.

We are aware that in order for a good product to stay that way, over time, it requires continuous updates aimed at meeting the expectations of those who use it on a daily basis. For this reason, we hope that you will not only be a satisfied customer but also a partner who does not hesitate to give us your opinions and ideas originating from your personal day-to-day experience.

INDEX

INDEX	2
TECHNICAL DATA	3
1.1 - INTRODUCTION	5
1.1.a - Operator position	5
1.1.b - General warnings while using the machine	5
1.2 - NON-INTENDED MACHINE USE	5
2.1 - GETTING TO KNOW THE MACHINE (Fig. A)	5
3.1 - UNPACKING (Fig. B)	5
3.1.a - Battery installation (Fig. A)	6
3.1.b - Unloading the machine from the wooden pallet (Fig. B)	6
4.1 - ASSEMBLY COMPONENTS	6
4.1.a - Squeegee installation (Fig. C)	6
4.1.b - Brushes installation	6
5.1 - CHARGING THE BATTERY	6
5.1.a - Charging the battery with an external battery charger (Fig. G)	7
5.1.b - Battery charging with on-board battery charger (if present) (Fig. G)	7
6.1 - MACHINE CONTROLS	7
6.1.a - Control panel (Fig. F)	7
6.1.b - Accelerator pedal (Fig. A)	10
7.1 - DISPLAY (Fig. F)	10
8.1 - EMERGENCY	11
9.1 - SAFETY DEVICES (Fig. A)	11
10.1 - FILLING THE TANK (Fig. D)	12
10.2 - DETERGENT CHEMICAL TANK (if present) (Fig. E)	12
11.1 - OPERATION (Fig. A-F)	12
11.1.a - Checks before use	12
11.1.b - Preparing the machine and choosing the cycle	12
11.1.c - Using the machine	13
11.1.d - End of use and shutdown	14
12.1 - DRAINING THE RECOVERY WATER (Fig. H)	14
13.1 - MAINTENANCE AND CLEANING	14
13.2 - OPERATIONS TO PERFORM DAILY	14
13.2.a - Emptying and cleaning the clean water tank (Fig. I)	14
13.2.b - Cleaning the recovery water tank (Fig. J)	15
13.2.c - Squeegee cleaning (Fig. K)	15
13.3 - OPERATIONS TO BE PERFORMED EVERY 3 MONTHS	15
13.3.a - Check the wear status of the steering chain (Fig. L)	15
13.4 - OPERATIONS TO PERFORM WHEN NECESSARY	15
13.4.a - Brushes replacement (Fig. M)	15
13.4.b - Splash guard rubber adjustment (Fig. M)	16
13.4.c - Replacing the squeegee rubber blades (Fig. K)	16
13.4.d - Squeegee incidence adjustment (Fig. N)	16
13.4.e - Squeegee pressure adjustment (Fig. O)	17
13.4.f - Cleaning the clean water filter (Fig. P)	17
13.4.g - Battery compartment drain tap (Fig. A)	17
13.4.h - Checking the wear status of the three wheels (Fig. A)	17
14.1 - PARAMETER SETTING (Fig. F)	18
14.1.a - OPERATOR parameters	18
15.1 - FUSE CHECK/REPLACEMENT	20
16.1 - ALARMS DURING THE FUNCTIONING (Fig. F)	20
17.1 - TROUBLESHOOTING	23
18.1 - DEMOLITION OF THE MACHINE	24
19.1 - WIRING DIAGRAM	25

TECHNICAL DATA

	RACER R 85		RANGER R 115	
	FD 65	FD 75	FD 75	FD 85
Driving type	Ride-on			
Features				
Operation and Supply	Battery 24 V			
Type of batteries	N° 2 - 12V 105Ah (C5)		N° 4 - 6V 240Ah (C5)	
	N° 4 - 6V 180Ah (C5)		N° 1 - 24V 320Ah (C5)	
	-		-	
Installed power	2160 W		2210 W	
Running time	2 h (105Ah) 4 h (180Ah)		5 h (240Ah) 7 h (320Ah)	
Advancement	Forward / reverse drive			
Washing track width	650 mm	750 mm	750 mm	850 mm
Suction width	850 mm	950 mm	950 mm	1050 mm
Productivity theoretical	4000 m ² /h	4500 m ² /h	4500 m ² /h	5000 m ² /h
Productivity practical	2400 m ² /h	2700 m ² /h	2700 m ² /h	3000 m ² /h
Hand-arm vibration system	1,70 m/s ²			
Whole body vibration	0,63 m/s ²			
Sound pressure (LpA)	68 dB(A)		67 dB(A)	
Sound pressure in silent mode	59 dB(A)			
Uncertainty KpA	0,75 dB(A)			
IP code	IPX3			
Brushes				
Diameter / pad / number	330 mm / 13" / 2	380 mm / 15" / 2	380 mm / 15" / 2	430 mm / 17" / 2
Motor power / number	500 W / 2			
Brush speed	165 rpm			
Specific pressure	30 gr/cm ²	21 gr/cm ²	21 gr/cm ²	17 gr/cm ²
Specific pressure (extra pressure)	46 gr/cm ²	32 gr/cm ²	43 gr/cm ²	34 gr/cm ²
Traction				
Maximum slope of use during work	2 %			
Maximum slope when empty (*)	12 %			
Drive motor power	600 W			
Maximum forward speed	6 km/h			

	RACER R 85		RANGER R 115	
	FD 65	FD 75	FD 75	FD 85
Suction				
Motor power	550 W			
Depression (water column)	125 mbar / 1250 mmH ₂ O			
Air flow	30 l/sec			
Tank				
Typology	Double tank			
Solution capacity	80 l		110 l	
Recovery capacity	85 l		115 l	
Dimensions				
Machine dimensions (length x width x height)	1375 x 705 x 1230 mm		1470 x 770 x 1365 mm	
Machine width - Brushes deck	715 mm	785 mm	785 mm	890 mm
Machine width - squeegee	885 mm	950 mm	950 mm	1055 mm
Battery compartment dimensions (length x width x height)	380 x 540 x 310 mm		380 x 625 x 440 mm	
Weight				
Empty weight	213 kg		246 kg	
Weight with Gel 12V 105Ah batteries	285 kg		-	
Weight with Gel 6V 180Ah batteries	333 kg		-	
Weight with Gel 6V 240Ah batteries	-		432 kg	
Weight with Pb Wet 24V 320Ah battery	-		506 kg	
Gross vehicle weight (GVW)	490 kg		691 kg	

(*) The machine was tested under the following conditions:

- Standard battery
- Empty tanks
- Raw concrete ramp
- Ramp length 15 m
- 75 kg of operator

1.1 - INTRODUCTION



NOTE:

The numbers and the figure references shown in brackets refer to the components indicated in the annexed illustrative sheet.



DANGER:

Before using the machine carefully read the “SAFETY WARNINGS FOR FLOORS WASHER-DRYER” manual annexed to this one and the additions indicated below.

1.1.a - Operator position

The operator, during the machine use is sitting on the seat with his hands on the steering wheel.

1.1.b - General warnings while using the machine

- DO NOT leave the machine unattended on inclined surfaces.
- It is absolutely forbidden to turn while on ramps; danger of tipping/overturning.
- Avoid using the machine in environments where there is a risk of falling objects.

1.2 - NON-INTENDED MACHINE USE

- Do not operate the machine with the recovery tank open.
- Hands and feet must be kept on board while the machine is in motion.
- Do not make sudden turns, especially during downhill movements.



WARNING:

Only ONE PERSON at a time is to be permitted on board the machine.

2.1 - GETTING TO KNOW THE MACHINE (Fig. A)

- (1) Steering-wheel
- (2) Dashboard
- (3) Seat
- (4) Operator presence sensor
- (5) EMERGENCY push-button, to stop immediately all functions
- (6) Foot rest
- (7) Accelerator pedal
- (8) Rear wheels
- (9) Operating light (optional)
- (10) Flashing light (optional)
- (11) Recovery water tank
- (12) Recovery water tank cover
- (13) Clean water tank
- (14) Plug
- (15) Recovery water drain hose
- (16) Squeegee water aspiration hose
- (17) Clean water drain hose
- (18) Clean water tank level tube
- (19) Brushes deck
- (20) Squeegee
- (21) Document compartment
- (22) Water filter
- (23) Traction and directional wheel
- (24) Squeegee support hook
- (25) Recovery tank support peg

3.1 - UNPACKING (Fig. B)

Once the packaging has been removed as indicated in the instruction sheet on the packaging itself, check the integrity of the machine and all the components supplied.

If any obvious damage is found, contact your local dealer and carrier within 3 days of receipt.

- Remove the envelope and boxes (26) containing the supplied accessories:
 - (20) Squeegee.
 - (32) N ° 2 brushes.
- Lift the tank unit and take the documentation from the appropriate envelope:
 - (33) Machine use and maintenance manual.
 - (34) Battery charger instruction manual (if present).

3.1.a - Battery installation (Fig. A)

- Lift the recovery tank carefully (11).
- Depending on the configuration (4 6 V batteries, 2 12 V batteries, 1 package of 24 batteries), position and connect the batteries as shown in figure, using the cables and plugs provided.
- Lower the recovery water tank carefully (11).

**NOTE:**

The batteries must be installed and connected by qualified personnel.

3.1.b - Unloading the machine from the wooden pallet (Fig. B)

- Remove the wooden block (27) positioned in front of the front wheel.
- Place the ramp (28) in front of the wooden pallet as indicated in the instruction sheet on the packaging.
- Sit on the seat (3) in driving position.
- Turn the key (29) on "ON".
- Press the travel direction button (31a) "



" (forward travel), then carefully press the accelerator pedal (7) and step off the pallet.

4.1 - ASSEMBLY COMPONENTS

4.1.a - Squeegee installation (Fig. C)

- Insert the squeegee (20) into its support plate (35) and fasten it by tightening the two knobs (36).
- Connect the suction tube (16) to the squeegee's intake opening (37).

4.1.b - Brushes installation

- See procedure in the "13.4.a - Brushes replacement (Fig. M)" paragraph.

5.1 - CHARGING THE BATTERY

**DANGER:**

Charge the batteries in rooms which are well-ventilated and comply with applicable regulations in the country of use.

For safety-related information, follow what is described in chapter 1 of this manual.

**WARNING:**

For information and warnings about the battery and on board battery charger (if present) follow what is described in the battery charger manual enclosed with this document.

**WARNING:**

When the machine leaves the factory, it is calibrated to operate with gel batteries. If other types of batteries are installed, see the paragraph "Parameter setting".

The use of gel batteries with calibration for acid or other batteries is prohibited.

**NOTE:**

10 hours are needed for complete battery charging. Avoid partial recharges.

Charge the batteries at the end of each job or at least when the battery symbol "" on the display (41 Fig. F) starts flashing.

- Drive the machine to the battery charging station.
- Lift the recovery water tank (11) making sure it is empty.

5.1.a - Charging the battery with an external battery charger (Fig. G)

- Check the function of the battery charger consulting the corresponding Manual.
- The nominal voltage of the battery charger must be equal to 24 V.
- Take connector (39) from the appropriate housing (38) and connect it to the external battery charger.
- Connect the battery charger to the electrical network.
- When the recharging is finished, disconnect the battery charger from the network and from connector (39).
- Lower the recovery water tank carefully (11).

5.1.b - Battery charging with on-board battery charger (if present) (Fig. G)

- From the appropriate housing (38), take and connect the plug of the battery charger cable (40) to the electrical network (the network voltage and frequency must be the same as the corresponding values of the battery charger, shown in the machine's registration plate).



NOTE:

When the battery charger is connected to the electrical mains, all machine functions are automatically disabled.

- On the display (41 Fig. F), when the segments light up in sequence on the battery symbol, this means that the battery charger is charging the batteries.
- When all the segments in the battery symbol are lighted up steadily, the battery charging cycle has ended.
- Disconnect the battery charger cable (40) from the electrical network and insert it into the appropriate housing (38).
- Lower the recovery water tank carefully (11).

6.1 - MACHINE CONTROLS

6.1.a - Control panel (Fig. F)

(29) Ignition key

- Turned in a clockwise direction to "ON" it powers the circuits, enabling machine operation.
- Turned in an anti-clockwise direction to "OFF" it disconnects power to the circuits and can be removed.

(30) Buttons for maximum speed adjustment





It is possible to adjust the maximum travel

speed using buttons (30a)  and (30b)



- Pressing the accelerator pedal (7) completely, the speed will be adjusted proportionally to the maximum set value.
- When all speed symbols " are lighted on the display (41), the accelerator pedal (7) is inhibited and the machine remains stopped.

(31) Travel direction buttons

- When the forward button (31a) " is pressed, the machine travels forward; the icon " shows up on the display.
- When the backward button (31b) " is pressed, the machine travels backward and the backward motion buzzer is activated; the icon " shows up on the display.



NOTE:

The maximum backward speed can be set, as in the forward travel, with buttons (30).

(41) Display

- See the specific chapter.

(42)  "Ready to go" button

- Pressing the button (42) on the display,

the icon  shows up and the following functions are started according to a standard setting:

- Lowering of the brushes deck and rotation of the brushes.
 - Lowering of the squeegee and starting of the suction device.
 - Work speed = 3[^] notch (3,6 km/h).
 - Water flow = 3[^] notch.
 - Chemical agent = 3[^] notch (1%).
 - Suction = normal (100%).
 - Brushes pressure = normal.
- With this standard function activated it is possible to press any work button for any modification or adjustment.

If necessary, when a modification is set in the work functions, it is possible to save it acting as indicated below:

- Press and keep pressed the button (42) for 3 seconds; the saving confirmation is indicated on the display (41) by the flashing of "UPLOADED".
- To deactivate the new setting and return to the standard setting values, press again and keep pressed the button (42) for 3 seconds; the confirmation is indicated on the display (41) by the flashing of "RESET".



(43)  ECO button

- When pressing the button (43) on the display in the work phase, the icon  shows up, the parameters of water, chemical agent, suction and holder pressure assume the following values:
 - Water flow = 3[^] notch.
 - Chemical agent = 3[^] notch (1%).
 - Suction = silent (50%).
 - Brushes pressure on the floor = normal.

(44)  Suction button

- Pressing the button (44) the suction device turns on and the icon  shows up on the display and, if the forward gear is engaged or if the machine is in neutral, the squeegee lowers.
- Press the button (44) again and the suction will stop and the squeegee lifts.
- If the machine is still, the squeegee is lowered and the key (29) is on "ON" after a certain period of inactivity the squeegee will automatically lift.

(45)  Silent operation button

- Pressing the button (45) reduces the speed of the suction turbine, significantly reducing the noise emitted by the machine; with the function enabled, the  icon appears on the display.
- Pressing the button (45) again disables the function and the machine resumes operating in standard mode, the  icon turns off and the  icon appears on the display.

 NOTE:

When turning off the aspiration turbine with "silent operation" mode enabled, the operation of the turbine will automatically switch to "standard operation" mode for the entire shut-off delay time.

(46)  Brushes button

- Pressing the button (46), the brushes deck lowers and the icon  shows up on the display.
- The brushes start rotating when the accelerator pedal is pressed, they stop when the accelerator pedal is raised.





NOTE:

The brushes rotate both in forward and reverse mode and with speed adjustment (30) at "0".

- When the machine is still, with the head lowered, the brushes still and the key (29) on "ON" position, after a certain period of inactivity the head will automatically lift.
- If you press the button (46) while the brushes are rotating, they'll stop, the unit lifts and the symbol " on the display turns off.

(47)  Brushes extra pressure button

With the brush deck lowered it is possible to adjust the pressure of the brush on the floor.

- Pressing the button (47) activates the extra pressure; with the function enabled, the icon " shows up on the display.
- By pressing the button (47) again the pressure on the floor returns to normal and the icon " shows up on the display.



NOTE:



Each time the brushes deck lifts (rest position), the brushes pressure sets at the minimum value.



NOTE:

The extra pressure function is equipped with a safety system that automatically recognises an excessive current absorption of the brushes motors and it's able to automatically change the lowered brushes pressure taking it to the most useful position.

(48)  Chemical agent dosing button (if present)



- Pressing the button (48) the icon " shows up on the display, and the dosing of the chemical agent is prepared. The dosing pump operation is commanded by the accelerator pedal pressed.
- Pressing the button (48) repeatedly, the quantity of chemical agent increases; up to the maximum quantity viewed on the display of icon ". By pressing the button (48) the function is deactivated and the icon turns off on the display.



NOTE:

In case of emptying of the chemical agent dosing system, after replacing the tank, hold and hold the button (48) pressed for at least 5 seconds to activate the air purge procedure lasting about 40 seconds; this function is activated only with the machine stopped, the key (29) in the "ON" position and with the speed adjustment (30) at "0".

(49)  Water flow button

- Pressing the button (49), the icon " shows up on the display and the opening of the water solenoid valve is prepared. The operation of the same is commanded by the accelerator pedal pressed.
- Repeatedly press the button (49) to increase the water quantity; when the maximum quantity is reached, it'll be shown on the display by the icon ". If the button (49) is pressed again the function will be disabled.

(50)  Acoustic warning button

(51)  Rotating flashing light button

(52)  Operating light button

6.1.b - Accelerator pedal (Fig. A)

- Pressing the accelerator pedal (7), the machine moves either forward or backward, according to the travel direction button that was pressed.
- The speed can be adjusted by a higher or lower pressure on the accelerator pedal.
- Release the accelerator pedal (7) to slow down the machine until it stops. After a few seconds after the machine is still the parking brake automatically activates; this brake will be disabled when the accelerator pedal (7) is pressed with forward or reverse motion on.

7.1 - DISPLAY (Fig. F)

With the machine running, the following icons show up on the display (41):



Battery

Indicates the charge status of the batteries:





Battery charged



Battery discharged



Maximum advance speed

With buttons (30a)  and (30b)  the maximum speed attainable by the machine is set with the accelerator pedal (7) completely pressed:

km/h - 0	1,2	2,4	3,6	4,8	6,0



Travel direction

The travel direction arrow indicates the selected advance function by acting on buttons

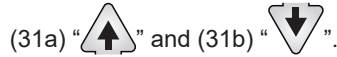

“Ready to go”

It is viewed on the display when the button



ECO mode

Is shown when the ECO function is active



Suction device working

Is viewed on the display when the button (44)

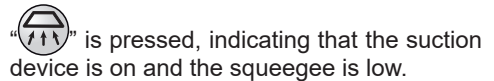

Silent operation

With the suction device on.

Is viewed on the display when the button (45)

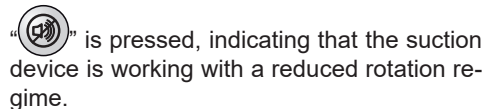

Preparation of brushes rotation

Is viewed on the display when the button (46)

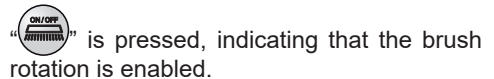



Extra-pressure

Is viewed on the display indicating the brush operation pressure.

Press the button (47)  to change the work pressure.







Detergent dispenser (if present)

Is viewed on the display when the button (48)

 is pressed.

Press the button to increase or reduce the percentage of detergent being dosed:

				
0,2%	0,5%	1%	2%	3%



Preparation of the water flow

Is viewed on the display when the button (49)

 is pressed, indicating that the water flow solenoid valve is enabled.

When the water level in the tank is at a minimum, the icon  is viewed in full screen combined with the acoustic signal.

Replenish the water tank (13) as indicated in the specific paragraph, then turn off and restart the machine



Absence of the operator on the driver's seat

This icon warns when the operator is not correctly seated on the driver's seat and blocks all the machine functions.



Maximum liquid level in recovery tank

This displays when the fluid in the recovery tank has reached the maximum level.



Accelerator pedal pressed

This icon inserts when the machine starts indicating a wrong starting operation sequence, to remove the alarm release the accelerator pedal (7 Fig. A).

8.1 - EMERGENCY

The emergency button (5 Fig. A) is located in an easily accessible position for the operator. It must be firmly pressed in case of an immediate need to stop the machine in all its functions.

To reactivate the machine functionality, pull the emergency button until it disengages and resets.



WARNING:

Only press the emergency button (5) with the machine running in case of a real need, do not use this procedure to stop the machine, this may cause also serious faults in the same.

9.1 - SAFETY DEVICES (Fig. A)

The machine is equipped with the following safety functions:

Operator presence sensor (4)

It blocks all the machine functions when the operator is not present in the driving seat.

Anti-skid safety system

This system reduces the speed when turning and when the machine tilts laterally to avoid sudden skids, this increasing the machine stability in any condition.

Electromagnetic brake

It is built-in the rear driving wheels (23) and keeps the machine braked when the machine is off or stopped.

10.1 - FILLING THE TANK (Fig. D)



WARNING:

Only add clean mains water to the tank at a temperature no greater than 50°C.

- Using the extractable pipe (52) fill water into the tank (13) until it is replenished.
- Do not fill the tank completely, use the level tube (18) as a reference.
- Or, if available, open cap (14) and use the waterstop intake (53, if present).



WARNING:

Always visually check the fill level to avoid the risk of floor wetting.

- At the end of the tank replenishment close the cap (14).



NOTE:

For machines without the chemical kit, fill the tank (13) with clean water and mix it with the chemical detergent.

Always follow the dilution instructions indicated in the label of the chemical product packaging, to prepare the detergent solution.

10.2 - DETERGENT CHEMICAL TANK (if present) (Fig. E)



NOTE:

Use non-foamy detergents only. For the quantities, follow the instructions provided by the detergent manufacturer according to the type of dirt.

- Raise the recovery tank (11).
- Check that in the tank (54) there's the product necessary for the working day.

In case of tank replacement work as indicate below:

- Remove the cap (55), extract the tank (54) and insert a new 5 litres one then insert the cap (55) using the small suction pipe.



DANGER:

In case of contact of the detergent with the eyes and skin, or in case of ingestion, please refer to the safety and application bulletin of the detergent manufacturer.



NOTE:

The tanks (54) to use are the standard 5 litres type which can be found on the market.

- Lower the recovery water tank carefully (11).
- Carry out the air purge (see the procedure on item "Chemical agent dosing button").

11.1 - OPERATION (Fig. A-F)

11.1.a - Checks before use

- Check that the recovery tank's drainage tube (15) is properly connected and sealed.
- Check that the squeegee's water suctioning tube (16) is properly inserted into the recovery tank.
- Check that the coupling (37) on the squeegee (20) is not obstructed and that the tube (16) is properly connected.
- Check the charge status of the batteries by turning the key (29) to its "ON" position and checking the charge indication on the display (41).

11.1.b - Preparing the machine and choosing the cycle

- Sit on the driving position.
- The machine can perform 4 working cycles:

Washing, brushing, drying cycle:

- Press the button "Ready to go" (42)  to prepare the detergent flow, the brushes rotation and the start of the suction device.



Drying only cycle:

- To perform only the drying cycle press the button (44) , the aspirator activates.

Brushing only cycle:

- To perform only the brushing cycle press the button (46) , the brushes rotation is prepared.
- Brushes rotation starts when the machine, with the accelerator (7) pressed, starts moving forward or backward, or with the accelerator pressed and setting the forward speed to "0".

Washing, brushing cycle:

- Press the button (46)  to prepare brushes rotation and press the button (49)  to prepare water supply.
- The brush rotation and the water flow start when the accelerator pedal is pressed with the forward or backward gear, or with the setting of the advance speed at least on the 1st notch.

11.1.c - Using the machine



DANGER:

Be extremely careful when using the machine on ramps in order to avoid roll over or situations which may cause the machine to lose its balance.



DANGER:

Avoid sudden sharp turns. Turn the wheel from lock to lock only at low speed, always considering ground conditions.

- Turn the key (29) to "ON"; in the first 2 second after turning on, the display (41) indicates the type of batteries installed and the machine work time.
- Select the type of work cycle to be followed.
- Insert the desired work speed acting on buttons (30).
- Activate the flashing light (10, optional) and the work light (9, optional).
- Use the accelerator (7) to begin the cleaning operations.



NOTE:

Release the accelerator to stop the rotation of the brushes and the dispensing of water.



NOTE:

Proper floor cleaning and drying is performed by driving the machine forwards. When driving in reverse, the squeegee is raised and the suction unit, for removing the water from the floor, is deactivated.

- Adjust the washing solution quantity with the button (49)  if its necessary.
- Check the charge status of the batteries on the display (41).

11.1.d - End of use and shutdown

- Once all of the cleaning operations have been completed, shut off, in sequence, the rotation of the brushes and the suction unit, using the relative controls according to the type of cycle being employed.
- Turn the key (29) to its "OFF" position.
- The parking brake automatically activates.
- Empty and wash out the recovery tank and the solution tank as indicated in the relative sections.

**NOTE:**

When the operator gets out of the machine the parking brake automatically activates.

**DANGER:**

It is forbidden to park the machine on ramps.

12.1 - DRAINING THE RECOVERY WATER (Fig. H)

**DANGER:**

Before lifting the recovery water tank (11) make sure it is empty.

At the end of the washing cycle or when the recovery water tank (11) is full, it is necessary to empty the tank by proceeding as follows:

**NOTE:**

To dispose of the recovery water, comply with the standards in force in the country in which the machine is used..

- Position the machine near to a drain outlet.
- Detach the pipe (15) from its proper hook, descending it to the floor over the discharge drain.
- Unscrew the cap (56) and discharge completely the recovery water contained in the tank.

**NOTE:**

The amount of water that comes out can be modulated by pressing on the end of the tube (15).

- Tighten the cap (56) and replace the pipe (15) on its corresponding support.

13.1 - MAINTENANCE AND CLEANING

**WARNING:**

For information and warnings related to maintenance and cleaning operations please follow what is indicated in the "SAFETY WARNINGS FOR FLOORS WASHER-DRYER" annexed to this one.

13.2 - OPERATIONS TO PERFORM DAILY

13.2.a - Emptying and cleaning the clean water tank (Fig. I)

**WARNING:**

At the end of the washing operations, it is compulsory to drain and clean the clean water tank (13) to prevent deposits or scaling.

After draining the recovery water tank, drain the clean water tank (13) as follows:

- Position the machine over a drain outlet.
- Remove the hose (17) from the holding hooks and lay it down on the drain outlet; remove the cap (57) and drain all the water contained in the tank.
- Wash the inside of the tank, leaving the drain hose open and adding clean water through the top opening.

- Once finished cleaning, lift the tube (17), close it with its appropriate cap (57) and position it within its appropriate lodgings.

13.2.b - Cleaning the recovery water tank (Fig. J)



WARNING:

At the end of the washing operations, it is compulsory to clean the recovery water tank to prevent deposits or scaling and the proliferation of bacteria, odours or mould.

- Lift the cover (12).
- Remove the dirt collection basket (58) and open its cover, then clean with running water, also removing eventual pieces of paper, wood, etc... that are clogging it.
- Remove and clean the suction filter (59) with running water.
- Leaving the discharge pipe (15 Fig. H) low and the cover removed, fill with water through the upper opening (60), then flush inside the tank until clean water flows out of the discharge pipe.
- Reassemble all parts working in the reverse order.

13.2.c - Squeegee cleaning (Fig. K)

In order to clean the squeegee correctly (20), it is necessary to remove it as follows:

- Disconnect the hose (16 Fig. C) from the squeegee (20).
- Loosen the knobs (36 Fig. C) and remove the squeegee (20).
- Wash the squeegee and in particular the rubber blades (60) and the inside of the aspiration connector (56).



NOTE:

Slf, during washing, it is clear that the rubber blades (60) and (61) are damaged or worn, it is necessary to replace them or turn them over.

- Replace all the components in reverse order.

13.3 - OPERATIONS TO BE PERFORMED EVERY 3 MONTHS



13.3.a - Check the wear status of the steering chain (Fig. L)

- Check the wear and corrosion status of the chain (63) found beneath the machine near the front wheel.
- If the chain appears corroded, it must be replaced.
- Contact the technical assistance service.

13.4 - OPERATIONS TO PERFORM WHEN NECESSARY

13.4.a - Brushes replacement (Fig. M)

The brushes must be replaced whenever they appear worn or whenever their bristles are shorter than 2 cm. They must also be replaced based on the type of flooring to be cleaned; in order to replace them, perform the following operations:

- Insert a hand beneath the brush support unit (19). In order to detach the brush, turn it quickly and forcefully in the opposite direction from that in which it rotates during normal function.
- Place the new brushes beneath the brush support unit (19).
- Get into the driver's seat and turn the key (29 Fig. F) to its "ON" position.
- Position the advance speed on value "0".
- Press the button (46 Fig. F)  to enable the brush rotation; the brush group descends.
- Pressing the accelerator pedal (7 Fig. A), the brushes hub starts to rotate gripping the brushes, then release the pedal.
- Press the button (46 Fig. F) again  and turn the key (29 Fig. F) to the position "OFF".

13.4.b - Splash guard rubber adjustment (Fig. M)

Depending on the type of floor to be treated or after replacing the brushes, it may be necessary to adjust the height of the splash guard rubber (64).

To adjust it, act as follows:

- Turn the key (29 Fig. F) to the "ON" position.
- Press the button (46 Fig. F) , to lower the brush head (19), then turn the key (29 Fig. F) to "OFF".
- Check the correct height of the splash guard rubber as shown in the figure.
- If necessary, manually act on the splash guard rubber to restore the correct height.



NOTE:

The correct height of the splash guard rubber is when, during operation and the brush head is lowered, the rubber itself is flush with the floor.

- At the end of the adjustment, restart the machine and press the button (46 Fig.

F) , then turn the key (29 Fig. F) to "OFF".

13.4.c - Replacing the squeegee rubber blades (Fig. K)

When it becomes clear that drying the floor is difficult or traces of water remain on the floor, it is necessary to check the wear on the squeegee rubber blades (20):

- Remove the squeegee unit (20) as indicated in the "Cleaning the squeegee" paragraph.
- Press the locking device (65) and open the handle (66).
- Remove the two rubber mounting strips (67) and remove the outer rubber (60).
- Loosen the two turnbuckles (68) and remove the locking bar (69) and the inside rubber (61).



NOTE:

When the rubber blades (60) or (61) are worn on one side, on one occasion they may be turned over.

- Replace or turn over the rubber blades (60) or (61) without inverting them.
- Replace all the components in reverse order.



NOTE:

Two types of rubber are available: Para rubber for all types of flooring and polyurethane rubber for workshop floors with oily residues.

13.4.d - Squeegee incidence adjustment (Fig. N)

- Start the machine and press the button

(44 Fig. F) .

- Adjust the speed to maximum on the 1st notch with the buttons (30 Fig. F), press the accelerator pedal (7 Fig. A) and step away a few metres, then turn the machine off and on again.
- Use the threaded bar (70) to adjust the squeegee blades (60) and (61) contact with the floor. Turn it clockwise for increased contact and counter clockwise for less contact.



NOTE:

When the squeegee is making proper contact with the floor, there will be no streaking on the floor during machine function and the entire length of the squeegee will be in contact with the floor.

13.4.e - Squeegee pressure adjustment (Fig. O)

Depending on the type of floor to be treated or after replacing the squeegee rubbers, it may be necessary to adjust the squeegee floor pressure. To adjust it, act as follows:

- Lift the recovery water tank (11) making sure it is empty.
- Act on the adjustment screw (71) taking into account that:
 - Turning clockwise decreases the squeegee floor pressure.
 - Turning counterclockwise increases the squeegee floor pressure.
- At the end of the adjustment, carefully lower the recovery water tank (11).

13.4.f - Cleaning the clean water filter (Fig. P)

- Make sure that the tank (13 Fig A) is empty.
- Remove the cap (22) and take out the filter cartridge (72).
- Clean the filter cartridge (72) using running water.
- Reassemble everything proceeding in reverse making sure that the gasket (73) is placed correctly.

13.4.g - Battery compartment drain tap (Fig. A)

- Periodically check that there are no stagnations of water in the battery compartment.
- If necessary, position the machine near a drain, unhook the tube and open the tap (74), then drain the liquids.



WARNING:

Where the use of lead-acid batteries is foreseen, pay close attention to any leakage of liquid from the batteries themselves, the associated risks and the regulations for the disposal of liquids hazardous substances.

13.4.h - Checking the wear status of the three wheels (Fig. A)

- Check the wear status of the three wheels (8) and (23) periodically; if they appear worn or damaged, contact a technical service centre in order to have them replaced.



DANGER:

Operating the machine with worn or damaged wheels poses a danger to the operator as the machine could have less traction when turning.



14.1 - PARAMETER SETTING (Fig. F)

14.1.a - OPERATOR parameters

It is possible for the operator to have access to the menu to set the following parameters:



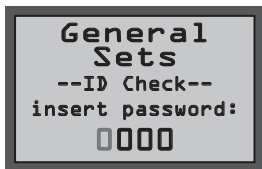

- Language
- Type of batteries
- Display - Contrast
- Display - Luminosity

To have access to the menu act as follows:
Press and keep pressed the buttons (31a)

“” and (31b) “”, then turn the start key (29) to “ON” to view the following screens:



General Sets	General Sets
ID Check	Check
Insert password	Insert password

- Release the buttons pressed.
- Insert the 4-digit Password “0010” pressing the buttons (30a) “” or (30b) “” to change the number of the flashing digit.
- Press the button (43) “” to confirm and go to the next digit, to finally confirm the password and have access to the parameters list.
- Press the button (31a) “” or (31b) “” to scroll along the following screens:

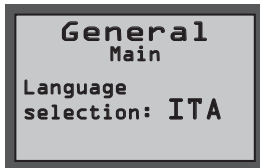

General Main	Principal configurations
Language selection	Language selection

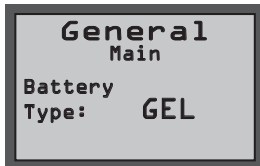

General Main	Principal configurations
Battery Type	Battery type selection

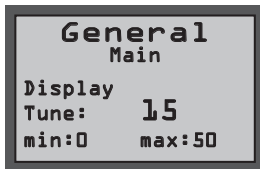

General Main	Principal configurations
Display Tune	Display contrast



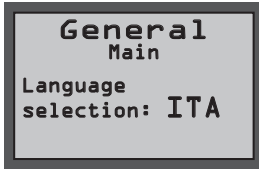

General Main	Principal configurations
Display Brightness	Display brightness

Language setting:





General Main	Principal configurations
Language selection	Language selection

- Select the language acting on buttons (30a)  or (30b) , then press the button (43)  to confirm the selection;
- **ITA** = Italian
- **ENG** = English

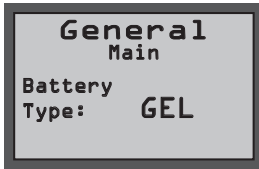
Setting the type of battery:





General Main	Principal configurations
Battery Type	Battery type selection

- Select the type of battery acting on buttons (30a)  or (30b) , then press the button (43)  to confirm the selection;
- **GEL** = Gel battery
- **AGM** = AGM battery
- **WET** = ACID battery

Display setting - Contrast:





General Main	Principal configurations
Display Tune	Display contrast

- Select the type of display contrast setting a value from "0 to 50" acting on buttons (30a)  or (30b) , then press the button (43)  to confirm the selection.

Display setting - Brightness:



General Main	Principal configurations
Display Brightness	Display brightness

- Select the type of display brightness by setting a value from "0 to 10" acting on the buttons (30a)  or (30b) , then press the button (43)  to confirm the selection.



NOTE:

When the selected setting is confirmed, the machine restarts and the display (41) lights up in the work operation mode.

15.1 - FUSE CHECK/REPLACEMENT

**NOTE:**

All machine electrical circuits are protected by auto-resettable electronic devices. The safety fuses activates only in case of serious damage.

It is recommended to have the fuses replaced by qualified personnel only.

16.1 - ALARMS DURING THE FUNCTIONING (Fig. F)

When a machine malfunction takes place, the display (41) indicates the type of alarm according to the list shown below.

Consult the list and put in place the solution recommended to restore the correct functioning of the machine.

Should the recommended remedy fail to solve the problem, get in contact with the Technical Assistance Service.

ALARM	MEANING	SOLUTION
AL_1: General	Memory error	Restart the machine.
AL_2: General	Key malfunction	Turn off the machine for at least 10 seconds, then restart.
AL_3: General	Low voltage	Turn off the machine, check the status of the battery charge, fuses, contacts, cabling and connections, then restart the machine.
AL_4: General	Excessive voltage	Turn off the machine, check the fuses, contacts, cabling and connections, then restart the machine.
AL_6: General	Absence of communication with the command dashboard or display	Turn off the machine, check the contacts, cabling and connections, then restart the machine.
AL_7: General	Ffm communication	Turn off the machine, check the contacts, cabling and connections with the communication module and the functioning of the later, then restart the machine.
AL_8: General	Communication Internal 1 and 2	Restart the machine.
AL_9: General		
AL_10: General	Insert tag	Visualisation of missing "Tag" key: insert key.
AL_11: General	Invalid tag	Visualisation of wrong "Tag" key: change key or damaged key.
AL_12: General	Updating in progress...	Visualisation of remote parameter updating in progress: wait for the end of the updating.
AL_13: General	Turn off	Visualisation of parameter updating completed: restart the machine.

ALARM	MEANING	SOLUTION
AL_41: Function	Overheating	Turn off and wait for the machine to cool down. Check the consumption of the brush and suction device motors, the status of the ambient ventilation and restart.
AL_42: Function	Power damaged	Turn off the machine for at least 10 seconds, then restart.
AL_44: Function	Relay fault	The Relay/Remote switch does not close. Check the remote switch operation. In case of relay on board, if persists replace the board.
AL_45: Function	Relay fault dc	Detection of Relay/Remote switch closed at start. Check the status of the remote switch contacts. In case of relay on board, if persists replace the board.
AL_46: Function	Over-current Brushes	Turn off the machine, check the load (motor), the mechanics, the cabling and the connections, then look for the presence of a short circuit on the outlet, than restart.
AL_47: Function	Over-current Suction device	Turn off the machine, check the load (motor), the mechanics, the cabling and the connections, then look for the presence of a short circuit on the outlet, than restart.
AL_48: Function	Over-current Water pump	Turn off the machine, check the load (motor), the mechanics, the cabling and the connections, then look for the presence of a short circuit on the outlet, than restart.
AL_49: Function	Current measurement Brush 1 and 2	Check the consumption and the kind of application of the brush function, then restart the machine.
AL_50: Function		
AL_52: Function	Current measurement Suction device 1	Check the consumption and the suction device function, then restart the machine.
AL_54: Function	Function Connections Brush 1 and 2	Check the brush motors connection.
AL_55: Function		
AL_57: Function	Connections Suction device 1	Check the suction device motor connection.
AL_59: Function	Unbalance	Check the consumption of the brush motors.
AL_61: Function	Current measurement Brush actuator	Check the consumption of the actuator motor and the status of the mechanical moving parts.

ALARM	MEANING	SOLUTION
AL_62: Function	Over-current Brush actuator	Turn off the machine, check the load (motor), the mechanics, the cabling and the connections, then look for the presence of a short circuit on the outlet.
AL_63: Function	Limit switch Brush actuator	Check the limit switch connections / status. Active control only for BTO version.
AL_65: Function	Current measurement Squeegee actuator	Check the consumption of the actuator motor and the status of the mechanical moving parts.
AL_66: Function	Over-current Squeegee actuator	Turn off the machine, check the load (motor), the mechanics, the cabling and the connections, then look for the presence of a short circuit on the outlet.
AL_80: Traction	Overheating Traction motor	Turn off and wait for the machine to cool down. Check the consumption and the kind of application of the traction, the status of the ambient ventilation, then restart.
AL_85: Traction	Over-current Traction motor	Turn off the machine, check the load (motor), the mechanics, the cabling and the connections, then look for the presence of a short circuit on the outlet, than restart.
AL_86: Traction	Current measurement Traction motor	Check the consumption and the kind of application of the traction function, then restart the machine.
AL_87: Traction	Reading of Traction Motor	Restart the machine.
AL_88: Traction	Electric brake fault	Turn off the machine, check the brake cabling, then restart.
AL_89: Traction	Fault Accelerator Pedal	Turn off the machine, check the connections and cabling, then restart.
AL_90: Traction	Accelerator Pedal Pressed	Release the pedal and restart the machine.
AL_91: Traction	Encoder fault	Turn off the machine, check the connections and cabling and restart.

17.1 - TROUBLESHOOTING

PROBLEM	CAUSE	SOLUTION
The machine does not start up when the key is turned.	Low battery.	Check that the battery is charged.
	Main fuse blown.	Replace the fuse found on the battery cable. (*)
	Defective key.	Change the key. (*)
The brush doesn't turn.	Gearmotor fault.	Replace gearmotor. (*)
	Faulty Electronic board.	Replace the electronic board.
The suction unit does not function.	Recovery tank full.	Empty the tank.
	Defective turbine motor.	Replace the turbine motor. (*)
	Faulty Electronic board.	Replace the electronic board. (*)
The machine does dry properly, leaving traces of water on the floor.	Aspirator off.	Start up the aspirator.
	Aspiration tube blocked.	Check and if necessary clean the aspiration tube that connects the squeegee to the recovery tank.
	Recovery tank full.	Empty the recovery tank.
	Squeegee rubber blades worn.	Replace or turn over the squeegee rubber blades.
No water comes out.	Empty tank.	Fill the tank.
	Filter clogged.	Clean the filter.
	Pump solenoid valve not functioning.	Replace the solenoid valve pump. (*)
	Defective water pump.	Replace the water pump. (*)
	Faulty Electronic board.	Replace the electronic board. (*)

PROBLEM	CAUSE	SOLUTION
The machine does not move in working conditions.	Operator not properly seated in the driver's seat.	Sit properly in the driver's seat.
	Defective motorwheel.	Replace the motorwheel. (*)
	Faulty Electronic board.	Replace the electronic board. (*)
	Operator presence sensor malfunction.	Replace the operator presence sensor. (*)
Insufficient floor cleaning.	Unsuitable brushes or detergent.	Use brushes or detergents which are suitable for the type of floor or dirt to be cleaned.
	Brushes worn.	Replace the brushes.
The empty solution tank icon  keeps flashing.	Empty tank.	Fill the tank.
	Tap closed.	Open the tap.
	Faulty flowmeter.	Replace the flowmeter. (*)
There is stagnation of water in the battery compartment.	Faulty recovery tank level sensor.	Drain the water in the battery compartment with the appropriate pipe and tap.
		Check or replace the level sensor. (*)

(*) Call customer service to request replacement.

18.1 - DEMOLITION OF THE MACHINE



DANGER:

Batteries and electrical parts are to be considered as special waste and must therefore be disposed of at appropriate collection facilities, as prescribed by the current regulations in the country of use.

19.1 - WIRING DIAGRAM

Legend:

AC	Accelerator
BAT	Batteries
BC	Battery charger
BE	Flashing light (optional)
BRK	Electromagnetic brake
C1	Battery connector
EB1	Functions table
EB2	Display
EB3	Command panel
EV	Solenoid valve
F1	Battery charger fuse (1A)
F2	Illumination fuse (if present) (3A)
F3	Horn fuse (1A)
F4	Flashing light fuse (if present) (1A)
F5	Solenoid valve fuse (5A)
F6	Brush deck actuator fuse (10A)
F7	Squeegee actuator fuse (10A)
F8	Electric brake fuse (7.5A)
F9	Water pump fuse (5A)
F10	Chemicals pump fuse (if present) (5A)
F11	Suction motor fuse (40A)
F12	Right brush motor fuse (40A)
F13	Left brush motor fuse (40A)
F14	Traction motor fuse (100A)
HN	Horn
KEY	Start key
L1	Work light (optional)
MA	Suction motor
MAS	Brush deck actuator motor
MAT	Squeegee actuator motor
MS-DX	Right brush motor
MS-SX	Left brush motor
MT	Traction motor
PA	Water pump
PC	Chemicals pump
PE	Emergency button
S1	Recovery water level sensor
SW1	Seat microswitch
TE	External remote switch

Colour codes:

BK	Black
BU	Blue
BN	Brown
GN	Green
GY	Grey
OG	Orange
PK	Pink
RD	Red
VT	Violet
WT	White
YE	Yellow

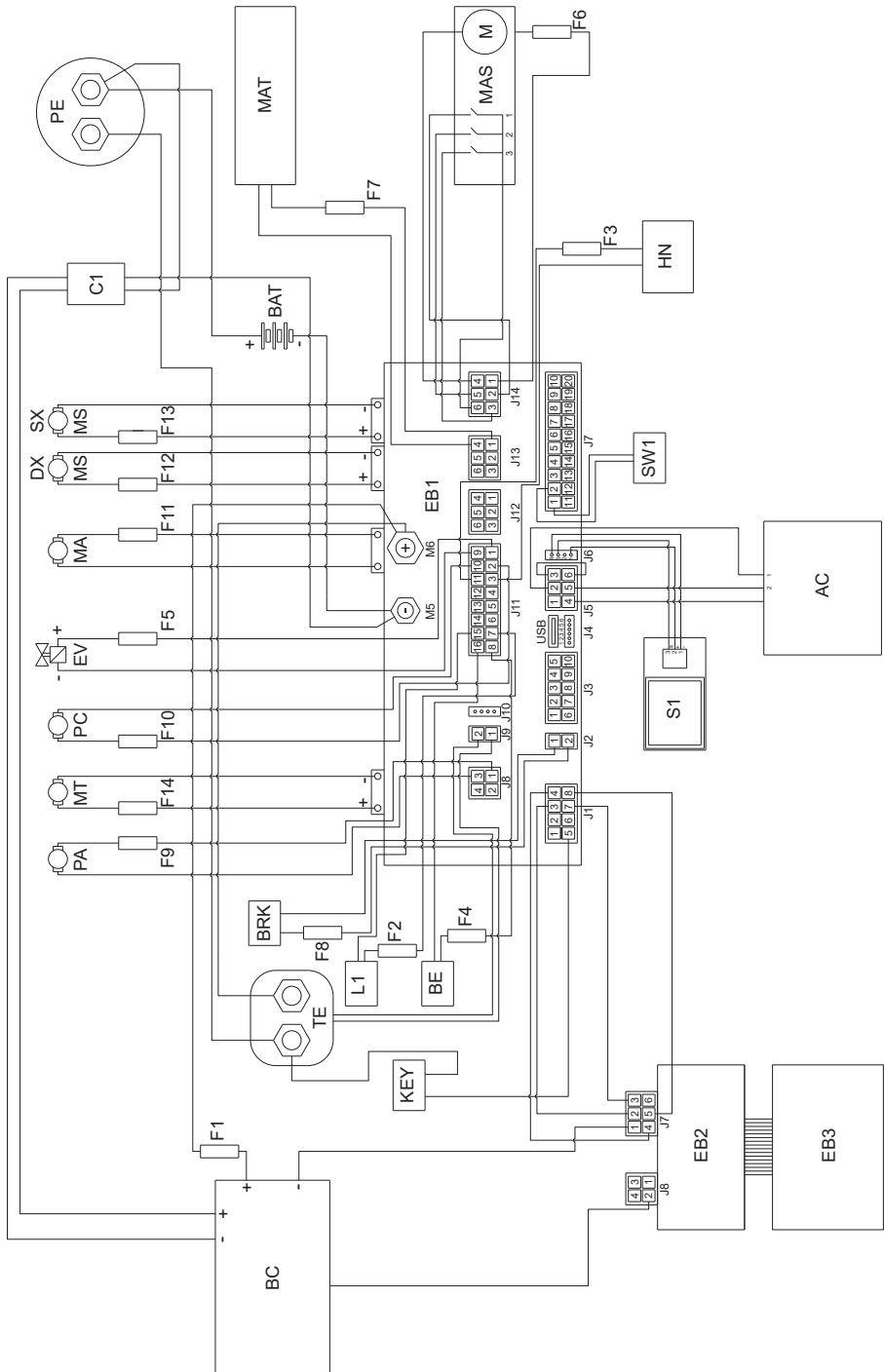

Cher client,

Nous vous remercions pour avoir choisi un de nos produits pour le nettoyage de vos locaux.

L'autolaveuse accompagnée que vous venez d'acquérir a été conçue pour satisfaire l'utilisateur en termes de simplicité d'utilisation et de fiabilité dans le temps.

Nous sommes conscients que, pour qu'un produit reste tel quel dans le temps, il faut constamment le renouveler afin de satisfaire les attentes de ceux l'utilisent quotidiennement. Nous espérons donc que vous serez un client satisfait mais aussi un collaborateur qui n'hésite pas à nous faire partager les opinions et les idées de ceux qui l'utilisent au quotidien.

TABLES DES MATIÈRES

TABLES DES MATIÈRES	2
DONNÉES DES MATIÈRES	3
1.1 - INTRODUCTION	5
1.1.a - Position de l'opérateur.....	5
1.1.b - Avertissements généraux pédant l'utilisation de la machine	5
1.2 - UTILISATION NON PRÉVUE DE LA MACHINE	5
2.1 - CONNAISSANCE DE LA MACHINE (Fig. A)	5
3.1 - DÉSEMBALLAGE (Fig. B)	5
3.1.a - Installation batteries (Fig. A).....	6
3.1.b - Déchargement de la machine de la palette de transport en bois (Fig. B)	6
4.1 - ASSEMBLAGE COMPOSANTS	6
4.1.a - Installation du dispositif-suceur (Fig. C)	6
4.1.b - Installation de la brosse.....	6
5.1 - CHARGEMENT DE LA BATTERIE	6
5.1.a - Charge de la batterie avec chargeur externe (Fig. G).....	7
5.1.b - Charge de la batterie via le chargeur embarqué (si présent) (Fig. G).....	7
6.1 - DESCRIPTION DES COMMANDES DE LA MACHINE	7
6.1.a - Panneau de commande (Fig. F).....	7
6.1.b - Pédale d'accélérateur (Fig. A)	10
7.1 - AFFICHER (Fig. F)	10
8.1 - ARRÊT D'URGENCE	11
9.1 - DISPOSITIFS DE SÉCURITÉ (Fig. A)	11
10.1 - REMPLISSAGE DU RÉSERVOIR (Fig. D)	12
10.2 - RÉSERVOIR NETTOYANT / CHIMIQUES (si présent) (Fig. E)	12
11.1 - FONCTIONNEMENT (Fig. A-F)	12
11.1.a - Vérification avant l'utilisation	12
11.1.b - Préparation de la machine et choix du cycle	13
11.1.c - Utilisation de la machine.....	13
11.1.d - Fin d'utilisation et extinction.....	14
12.1 - VIDANGE EAU DE RÉCUPÉRATION (Fig. H)	14
13.1 - ENTRETIEN ET NETTOYAGE	14
13.2 - OPÉRATIONS À EFFECTUER TOUS LES JOURS	14
13.2.a - Vidange et nettoyage du réservoir d'eau propre (Fig. I).....	14
13.2.b - Nettoyage du réservoir d'eau de récupération (Fig. J)	15
13.2.c - Nettoyage suceur (Fig. K).....	15
13.3 - OPÉRATIONS A EFFECTUER TOUS LES 3 MOIS	15
13.3.a - Contrôle de l'état d'usure de la chaîne de direction (Fig. L)	15
13.4 - OPÉRATIONS À EFFECTUER SELON LES BESOINS	15
13.4.a - Remplacement brosses (Fig. M)	15
13.4.b - Réglage du caoutchouc du pare-éclaboussures (Fig. M).....	16
13.4.c - Substitution des raclettes en caoutchouc (Fig. K)	16
13.4.d - Réglage incidence suceur (Fig. N)	17
13.4.e - Réglage de la pression des suceur (Fig. O)	17
13.4.f - Nettoyage du filtre d'eau propre (Fig. P)	17
13.4.g - Robinet de vidange du compartiment à piles (Fig. A).....	17
13.4.h - Contrôle état d'usure des trois roues (Fig. A).....	17
14.1 - RÉGLAGE DES PARAMÈTRES (Fig. F)	18
14.1.a - Paramètres OPÉRATEUR.....	18
15.1 - CONTRÔLE / REMPLACEMENT DES FUSIBLES	20
16.1 - ALARMES PENDANT LE FONCTIONNEMENT	20
17.1 - DÉPISTAGE DES PANNES	23
18.1 - DÉMOLITION DE LA MACHINE	24
19.1 - SCHÉMA ÉLECTRIQUES	25

DONNÉES DES MATIÈRES

	RACER R 85		RANGER R 115	
	FD 65	FD 75	FD 75	FD 85
Type de conduction	Conducteur porté			
Caractéristiques				
Fonctionnement et Alimentation	Batteries 24 V			
Type de Batteries	N° 2 - 12V 105Ah (C5)		N° 4 - 6V 240Ah (C5)	
	N° 4 - 6V 180Ah (C5)		N° 1 - 24V 320Ah (C5)	
	-		-	
Puissance installée	2160 W		2210 W	
Autonomie de travail	2 h (105Ah) 4 h (180Ah)		5 h (240Ah) 7 h (320Ah)	
Avancement	Traction avant/arrière			
Largeur piste de lavage	650 mm	750 mm	750 mm	850 mm
Largeur d'aspiration	850 mm	950 mm	950 mm	1050 mm
Rendement théorique	4000 m ² /h	4500 m ² /h	4500 m ² /h	5000 m ² /h
Rendement réel	2400 m ² /h	2700 m ² /h	2700 m ² /h	3000 m ² /h
Vibration système main-bras	1,70 m/s ²			
Vibration corps entier	0,63 m/s ²			
Pression sonore (LpA)	68 dB(A)		67 dB(A)	
Pression sonore en mode silencieux	59 dB(A)			
Incertitude KpA	0,75 dB(A)			
Code IP	IPX3			
Brosses				
Diamètre / pad / nombre	330 mm / 13" / 2	380 mm / 15" / 2	380 mm / 15" / 2	430 mm / 17" / 2
Puissance moteur / nombre	500 W / 2			
Vitesse de rotation brosse	165 tr/min.			
Pression spécifique	30 gr/cm ²	21 gr/cm ²	21 gr/cm ²	17 gr/cm ²
Pression spécifique (extrapression)	46 gr/cm ²	32 gr/cm ²	43 gr/cm ²	34 gr/cm ²
Traction				
Pente maximale franchissable pendant le nettoyage	2 %			
Pente franchissable à vide (*)	12 %			
Puissance moteur	600 W			
Vitesse maximum avancement en travail	6 km/h			

	RACER R 85		RANGER R 115	
	FD 65	FD 75	FD 75	FD 85
Aspiration				
Puissance moteur	550 W			
Dépression (colonne d'eau)	125 mbar / 1250 mmH ₂ O			
Débit d'air	30 l/sec			
Réservoir				
Type	Double réservoir			
Capacité solution	80 l		110 l	
Capacité récupération	85 l		115 l	
Dimensions				
Dimensions de la machine (longueur x largeur x hauteur)	1375 x 705 x 1230 mm		1470 x 770 x 1365 mm	
Largeur de la machine - tête de brosse	715 mm	785 mm	785 mm	890 mm
Largeur de la machine - raclette	885 mm	950 mm	950 mm	1055 mm
Dimensions logement batteries (longueur x largeur x hauteur)	380 x 540 x 310 mm		380 x 625 x 440 mm	
Poids				
Poids à vide	213 kg		246 kg	
Poids avec batteries Gel 12V 105Ah	285 kg		-	
Poids avec batteries Gel 6V 180Ah	333 kg		-	
Poids avec batteries Gel 6V 240Ah	-		432 kg	
Poids avec batteries Pb Wet 24V 320Ah	-		506 kg	
Poids dans l'ordre de marche (GVW)	490 kg		691 kg	

(*) La machine a été testée dans les conditions suivantes:

- Batterie standard
- Réservoirs vides
- Rampe en béton brut
- Longueur de rampe 15 m
- 75 kg d'opérateur

1.1 - INTRODUCTION



REMARQUE :

Les numéros et les références aux figures indiqués entre parenthèses renvoient aux composants indiqués dans la feuille illustrative en annexe.



DANGER :

Avant d'utiliser la machine s'il vous plaît lire le manuel «AVERTISSEMENTS DE SÉCURITÉ POUR SÉCHEUSE DES PLANCHES » joint à la présente et les additions ci-dessous.

1.1.a - Position de l'opérateur

L'opérateur, tout en utilisant la machine est assis sur le siège avec les mains sur le volant.

1.1.b - Avertissements généraux pendant l'utilisation de la machine

- NE PAS abandonner la machine sur des surfaces inclinées.
- Il est strictement interdit de fléchir en pente ; danger de renversement.
- Éviter d'utiliser la machine dans des environnements comportant un risque de chute d'objets.

1.2 - UTILISATION NON PRÉVUE DE LA MACHINE

- Ne pas utiliser la machine avec le réservoir de récupération ouvert.
- Ne pas circuler avec les pieds/les jambes sortant de la zone de protection de la machine.
- Ne pas effectuer des braquages soudains en particulier lors de descente.



AVERTISSEMENT :

La machine est habilitée au transport d'une SEULE personne.

2.1 - CONNAISSANCE DE LA MACHINE (Fig. A)

- (1) Volant
- (2) Tableau de commandes
- (3) Siège
- (4) Capteur de présence opérateur
- (5) Bouton-poussoir D'URGENCE, pour l'arrêt immédiat de toutes les fonctions
- (6) Estrade d'appui pour les pieds
- (7) Pédale accélérateur
- (8) Roues postérieures
- (9) Lampe de travail (optionnel)
- (10) Feu clignotant (optionnel)
- (11) Réservoir d'eau de récupération
- (12) Couvercle du réservoir d'eau de récupération
- (13) Réservoir d'eau propre
- (14) Bouchon
- (15) Tuyau de vidange de l'eau de récupération
- (16) Tuyau d'aspiration de l'eau du dispositif-suceur
- (17) Tuyau de vidange de l'eau propre
- (18) Tube de niveau du réservoir d'eau propre
- (19) Groupe brosses
- (20) Dispositif-suceur
- (21) Compartiment à documents
- (22) Filtre de l'eau
- (23) Roue de direction et de traction
- (24) Crochet de support de dispositif-suceur
- (25) Pied de support groupe réservoir de récupération

3.1 - DÉSEMBALLAGE (Fig. B)

Une fois l'emballage retiré comme indiqué dans la feuille d'instructions sur l'emballage lui-même, vérifier l'intégrité de la machine et de tous les composants fournis. En cas de dommage évident, contactez votre revendeur et transporteur local dans les 3 jours suivant la réception.

- Retirez l'enveloppe et les boîtes (26) contenant les accessoires fournis:
 - (20) Dispositif-suceur.
 - (32) Brosses N ° 2.
- Soulevez le réservoir et prenez la documentation de l'enveloppe appropriée:
 - (33) Manuel d'utilisation et d'entretien de la machine.
 - (34) Manuel d'instructions du chargeur de batterie (si présent).

3.1.a - Installation batteries (Fig. A)

- Soulever avec précaution le réservoir de récupération (11).
- Selon la configuration (4 batteries de 6 V, 2 batteries de 12 V, 1 pack batterie de 24), placer et brancher les batteries comme indiqué dans les figures ; en utilisant les câbles et les prises fournis.
- Baisser avec précaution le réservoir d'eau de récupération (11).



REMARQUE :

Le branchement des batteries doit être effectué par un personnel spécialisé.

3.1.b - Déchargement de la machine de la palette de transport en bois (Fig. B)

- Retirer la cale en bois (27) positionnée devant la roue avant.
- Placer la rampe (28) devant la palette en bois comme indiqué dans la feuille d'instructions sur l'emballage.
- Asseyez-vous sur le siège (3) en position de conduite.
- Tourner la clé (29) sur «ON».
- Appuyez sur le bouton de sens de marche

(31a) «» (marche avant), puis appuyez avec précaution sur la pédale d'accélérateur (7) et descendez de la palette.

4.1 - ASSEMBLAGE COMPOSANTS

4.1.a - Installation du dispositif-suceur (Fig. C)

- Insérer le suceur (20) dans la plaque (35) de support et le fixer en vissant les deux pommeaux (36).
- Raccorder le tuyau d'aspiration (16) sur la bouche (37) du suceur.

4.1.b - Installation de la brosse

- Voir la procédure au paragraphe "13.4.a - Remplacement brosses (Fig. M)".

5.1 - CHARGEMENT DE LA BATTERIE



DANGER :

Effectuer le chargement de la batterie dans des locaux bien aérés et conformes aux normes en vigueur dans le pays d'utilisation. Pour les informations relatives à la sécurité, se référer à ce qui est décrit dans le chapitre 1 de ce manuel.



AVERTISSEMENT :

Pour les informations relatives à la batterie et au chargeur de bord (si présent), se référer à ce qui est indiqué dans le manuel du chargeur de batterie annexé à ce manuel.



AVERTISSEMENT :

La machine sort de l'usine tarée pour un fonctionnement avec des batteries au gel.

S'il faut installer des batteries d'un autre type, voir au paragraphe «Réglage des paramètres».

Il est interdit d'utiliser la machine avec des batteries à gel alors que le calibrage est prévu pour des batteries à l'acide ou autre.



REMARQUE :

Les batteries mettent 10 heures pour se charger entièrement. Éviter les chargements partiels.

Chargez les batteries à la fin de chaque tâche ou au moins lorsque le symbole de batterie

«» sur l'afficher (41 Fig. F) commence à clignoter.

- Conduisez la machine jusqu'à la station de charge de la batterie.
- Soulevez le réservoir d'eau de récupération (11) en vous assurant qu'il est vide.

5.1.a - Charge de la batterie avec chargeur externe (Fig. G)

- Contrôler la compatibilité du chargeur de batterie externe en consultant le manuel correspondant. La tension nominale du chargeur de batterie doit être égale à 24 V.
- Dans le logement prévu à cet effet (38), prélever le connecteur (39) et le brancher au chargeur de batterie externe.
- Brancher le transformateur au secteur électrique.
- À la fin du rechargement, débrancher le chargeur de batterie du secteur et du connecteur (39).
- Baisser avec précaution le réservoir d'eau de récupération (11).

5.1.b - Charge de la batterie via le chargeur embarqué (si présent) (Fig. G)

- Dans le logement prévu à cet effet (38), prélever et brancher la fiche du câble du chargeur de batterie (40) au secteur électrique (la tension et la fréquence du réseau doivent être égales aux valeurs correspondantes du chargeur de batterie, indiquées sur la plaque d'identification de la machine).



REMARQUE :

Quand le chargeur de batterie est branché au secteur électrique, toutes les fonctions de la machine sont automatiquement exclues.

- Sur l'écran (41 Fig. F), quand les segments s'allument en séquence sur le symbole batterie, cela indique que le chargeur de batterie est en train de recharger la batterie.
- Quand tous les segments dans le symbole batterie sont allumés en permanence, le cycle de chargement des batteries est terminé.
- Débrancher la fiche du câble du chargeur de batterie (40) du secteur électrique et l'insérer dans le logement prévu à cet effet (38).
- Baisser avec précaution le réservoir d'eau de récupération (11).

6.1 - DESCRIPTION DES COMMANDES DE LA MACHINE



6.1.a - Panneau de commande (Fig. F)

(29) Clé de démarrage

- Tourner la clé dans le sens horaire sur « **ON** » apporte de la tension aux circuits permettant de faire fonctionner la machine.
- Tourner en sens contraire sur « **OFF** » enlève la tension des circuits ; dans cette position, la clé peut être enlevée.



(30) Boutons de réglage de la vitesse maximum

Il est possible de régler la vitesse maximum d'avancement au moyen des boutons (30a)



- «  » et (30b) «  ».
- Lorsqu'on appuie complètement sur l'accélérateur (7), la vitesse sera proportionnelle à la valeur maximum configurée.
- Quand tous les symboles vitesse «  » sont clairs sur l'écran (41), la pédale d'accélérateur (7) est inhibée et la machine reste à l'arrêt.

(31) Boutons de direction de marche

- Lorsqu'on appuie sur le bouton avant

(31a) «  » la machine se déplace en marche avant ; l'icône «  » s'affiche à l'écran.

- Lorsqu'on appuie sur le bouton arrière

(31b) «  » la machine se déplace en marche arrière et la sonnerie de marche arrière se déclenche ; l'icône «  » s'affiche à l'écran.



REMARQUE :

La vitesse maximum en marche arrière peut être configurée comme la marche avant au moyen des boutons (30).

(41) Écran

- Voir le chapitre spécifique.

(42)  Bouton «Ready to go»

- Lorsqu'on appuie sur le bouton (42), l'icône



«» s'affiche et les fonctions suivantes s'activent dans une configuration standard:

- Abaissement de la tête et rotation des brosses.
 - Abaissement de la raclette et démarrage du système d'aspiration.
 - Vitesse de travail = 3e encoche (3,6 km/h).
 - Flux d'eau = 3e encoche.
 - Agent chimique = 3e encoche (1%).
 - Aspiration = normale (100%).
 - Pression brosses = normale.
- Avec cette fonction standard activée, il est possible d'appuyer sur n'importe quel bouton de travail pour toute modification ou réglage.

Le cas échéant, quand on a configuré une modification sur les fonctions de travail, il est possible de la mémoriser en opérant comme indiqué ci-après :

- Appuyer et maintenir appuyé pendant 3 secondes le bouton (42) ; la confirmation de la mémorisation est indiquée sur l'écran (41) avec le clignotement de «**UPLOADED**».
- Pour désactiver le nouveau réglage et revenir aux valeurs standards des configurations, appuyer à nouveau et maintenir appuyé pendant 3 secondes sur le bouton (42) ; la confirmation est indiquée sur l'écran (41) par le clignotement de «**RESET**».

(43)  Bouton ECO



- Pendant la phase de travail, lorsqu'on appuie sur le bouton (43), l'icône «» s'affiche à l'écran, les paramètres d'eau, d'agent chimique, d'aspiration et de pression testée prennent les valeurs suivantes:

- Flux d'eau = 3e encoche.
- Agent chimique = 3e encoche (1%).
- Aspiration = silencieuse (50%).

(44)  Bouton aspirateur

- Lorsqu'on appuie sur le bouton (44), l'aspirateur s'active et l'icône «» s'affiche à l'écran ; d'autre part, si la marche avant est enclenchée ou que la machine est au point mort, la raclette s'abaisse.
- En appuyant sur la touche (44) l'aspirateur arrête et la raclette soulèvera.
- Avec la machine à l'arrêt, le racle vers le bas et la touche (29) sur «**ON**» après une période d'inactivité, le racloir se lèvera automatiquement.

(45)  Bouton de fonctionnement silencieux

- En poussant sur le bouton (45) on réduit la vitesse de la turbine d'aspiration tout en réduisant sensiblement le bruit de la machine ; lorsque la fonction est enclenchée, le icône «» apparaît sur l'affichage.
- Une nouvelle pression sur le bouton (45) désactive la fonction et la machine reprend son fonctionnement en mode standard, l'icône «» s'éteint et l'icône «» apparaît sur l'affichage.

**REMARQUE :**

En coupant la turbine d'aspiration alors que le mode «fonctionnement silencieux» est enclenché, la machine passera automatiquement en mode «fonctionnement standard» pendant tout le temps de temporisation d'arrêt.

(46)  Bouton brosses

- Lorsqu'on appuie sur le bouton (46), la tête des brosses s'abaissent et l'icône «» s'affiche à l'écran.
- Les brosses commencent à tourner lorsque vous appuyez sur la pédale d'accélérateur, et arrêtent lorsque la pédale d'accélérateur est soulevée.



REMARQUE :



Les brosses tournent à la fois en mode avant et arrière et avec le réglage de la vitesse (30) à «0».

- Avec la machine arrêtée, tête basse et brosses ferme avec la clé (29) sur «ON» après une période d'inactivité de la tête se lèvera automatiquement.
- Si vous appuyez sur la touche (46) avec des brosses en rotation, les brosses arrêteront, l'unité soulèvera et sur l'affichage l'icône «» est désactive.



(47) Bouton extra pression brosses

Avec la tête des brosses abaissée, il est possible de régler la pression des brosses sur le sol.

- Lorsqu'on appuie sur le bouton (47), on active l'extra pression ; avec la fonction activée, l'icône «» s'affiche à l'écran.
- Lorsqu'on appuie à nouveau sur le bouton (47), la pression sur le sol redevient normale et l'icône «» s'affiche à l'écran.



REMARQUE :

Chaque fois que le groupe sort (position de repos) de la tête, la pression des brosses est positionné au minimum.



REMARQUE :

Cette fonction est équipée d'un système de sécurité qui détecte automatiquement un absorption excessif de courant des moteurs de brosse et est capable de faire varier automatiquement la pression sur les brosses au sol les portant dans la position la plus appropriée.



(48) Bouton doseur agent chimique (s'il est présent)

- Lorsqu'on appuie sur le bouton (48), l'icône «» s'affiche à l'écran, et le sys-

tème se prépare au dosage de l'agent chimique. Le fonctionnement de la pompe de dosage est commandé par la pédale d'accélérateur enfoncée.

- En appuyant de manière répétée (48), on augmente la quantité d'agent chimique ; lorsqu'on arrive à la quantité maximum, l'icône «» s'affiche à l'écran. Si l'on appuie à nouveau sur le bouton (48), la fonction se désactive et l'icône sur l'écran s'éteint





REMARQUE :

En cas de vidange du système de dosage d'agent chimique, après avoir remplacé le réservoir, maintenez le bouton (48) enfoncé pendant au moins 5 secondes pour activer la procédure de purge d'air d'une durée d'environ 40 secondes; cette fonction est activée uniquement avec la machine à l'arrêt, la clé (29) en position «ON» et avec le réglage de la vitesse (30) sur «0».



(49) Bouton pour l'alimentation de l'eau

- Lorsqu'on appuie sur le bouton (49), l'icône «» s'affiche à l'écran, et le système se prépare à l'ouverture de l'électrovanne d'eau. Le fonctionnement de l'électrovanne est commandé par la pédale d'accélérateur enfoncée.
- En appuyant plusieurs fois sur le bouton (49) augmente la quantité d'eau; arrivé à la quantité maximale indiquée sur l'afficher par le symbole «» si le bouton est pressé à nouveau (49) la fonction est désactivée et l'icône sur l'afficher s'éteint.



(50) Bouton avertisseur sonore



(51) Bouton feu clignotant



(52) Bouton lampe de travail

6.1.b - Pédale d'accélérateur (Fig. A)

- Lorsqu'on appuie sur la pédale d'accélérateur (7), la machine se déplace vers l'avant ou vers l'arrière, selon le bouton de direction de marche sur lequel on a appuyé.
- La vitesse est réglable en enfonçant plus ou moins la pédale d'accélérateur.
- En relâchant la pédale d'accélérateur (7), la machine ralentit jusqu'à l'arrêt. Après quelques secondes, lorsque la machine est arrêtée, s'enclenche automatiquement le frein de stationnement; le frein est relâché en appuyant sur la pédale d'accélérateur (7) vers l'avant ou vers l'arrière.

7.1 - AFFICHER (Fig. F)

Lorsque la machine est allumée, les icônes suivantes s'affichent (41) :



Batterie

Indique l'état de charge des batteries :





Batteries chargées









Batteries déchargées



Vitesse maximum d'avancement

- Avec les boutons (30a) «  » et (30b) «  », on configure la vitesse maximum que peut atteindre la machine avec la pédale d'accélérateur (7) complètement enfoncée :

					
km/h - 0	1,2	2,4	3,6	4,8	6,0



- La flèche de direction indique la fonction d'avancement sélectionnée au moyen des

boutons (31a) «  » et (31b) «  ».



«Ready to go»

Elle s'affiche à l'écran quand on appuie sur le

bouton (42) «  ».



Mode ECO

Elle s'affiche à l'écran quand on appuie sur le

bouton (43) «  ».



Aspirateur en fonction

Elle s'affiche à l'écran quand on appuie sur

le bouton (44) «  » pour indiquer que l'aspirateur est allumé et que la raclette est baissée.



Fonctionnement silencieux

Avec l'aspirateur allumé.

Elle s'affiche à l'écran quand on appuie sur le

bouton (45) «  » pour indiquer que l'aspirateur fonctionne à régime réduit.



Préparation rotation brosse

Elle s'affiche à l'écran quand on appuie sur

le bouton (46) «  » pour indiquer que la rotation de la brosse est activée.



Extra pression

Elle s'affiche à l'écran pour indiquer la pression de travail des brosses.





Appuyer sur le bouton (47) «  » pour changer la pression de travail.



Distributeur d'agent chimique (s'il est présent)

Elle s'affiche à l'écran quand on appuie sur le bouton (48) «».

Appuyer sur bouton pour augmenter ou diminuer le pourcentage de détergent dosé :

				
0,2%	0,5%	1%	2%	3%



Préparation distribution d'eau

Elle s'affiche à l'écran quand on appuie sur le

bouton (49) «» pour indiquer que l'électrovanne de distribution d'eau est activée.

Quand le niveau d'eau dans le réservoir est au minimum, l'icône «» est visualisée en plein écran en combinaison avec le signal sonore.

Remplir le réservoir d'eau (13) comme indiqué au paragraphe spécifique, puis arrêter et redémarrer la machine



Absence de l'opérateur sur le siège de conduite

Cette icône s'affiche quand l'opérateur n'est pas assis correctement sur le siège de conduite et elle bloque toutes les fonctions de la machine.



Le niveau maximal du liquide dans le réservoir de récupération

S'affiche à l'afficher lorsque le liquide dans le réservoir de recyclage a atteint le niveau maximum.



Pédale d'accélérateur vers le bas

Ce symbole est inséré lorsque la machine signale une mauvaise opération de séquence de démarrage, pour supprimer l'alarme insérée, relâchez la pédale d'accélérateur (7 Fig. A).

8.1 - ARRÊT D'URGENCE

Le bouton d'arrêt d'urgence (5 Fig. A) est situé dans une position facilement accessible pour l'opérateur.

Il faut appuyer dessus avec décision en cas de nécessité immédiate pour arrêter la machine et toutes ses fonctions.

Pour réactiver la fonctionnalité de la machine, tirer le bouton d'arrêt d'urgence jusqu'au déclenchement et au rétablissement de celui-ci.



AVERTISSEMENT :

Appuyer sur le bouton d'arrêt d'urgence (5) avec la machine allumée uniquement en cas de réelle nécessité, ne pas utiliser cette procédure pour éteindre la machine, cela peut causer des pannes même sérieuses de la machine.

9.1 - DISPOSITIFS DE SÉCURITÉ (Fig. A)

La machine est équipée des fonctions de sécurité suivantes:

Capteur de présence opérateur (4)

Il bloque toutes les fonctions de la machine lorsque l'opérateur n'est pas présent sur le siège du conducteur.

Système de sécurité anti-dérappage

Si besoin est, il réduit la vitesse lors des braquages et en cas de dérapage latéral de la machine à une valeur de sécurité, pour éviter toute dérapage soudain et augmenter la stabilité de la machine en toute condition.

Frein électromagnétique

Il est intégré dans la roue avant (23) et empêche le déplacement de la machine quand elle n'est pas démarrée et, de toute façon, lorsqu'elle est à l'arrêt.

10.1 - REMPLISSAGE DU RÉSERVOIR (Fig. D)



AVERTISSEMENT :

N'introduire dans le réservoir que de l'eau propre du réseau, dont la température ne doit pas dépasser les 50°C.

- Au moyen du tuyau amovible (52), introduire l'eau dans le réservoir (13) jusqu'au remplissage de celui-ci.
- Ne remplissez pas complètement le réservoir, utilisez le tube de niveau (18) comme référence.
- Ou bien, si cela est disponible, ouvrir le bouchon (14) et utiliser la prise acquastop (53, si elle est présente).



AVERTISSEMENT :

Vérifiez toujours visuellement le niveau de remplissage pour éviter le risque de mouiller le sol.

- À la fin du remplissage du réservoir, fermer le bouchon (14).



REMARQUE :

Pour les machines sans kit chimique, remplir le réservoir (13) avec de l'eau propre et la mélanger avec le détergent chimique.

Toujours suivre les instructions de dilution indiquées sur l'étiquette de l'emballage du produit chimique utilisé pour composer la solution détergente.

10.2 - RÉSERVOIR NETTOYANT / CHIMIQUES (si présent) (Fig. E)



REMARQUE :

N'utiliser que du détergent qui ne mousse pas ; en ce qui concerne les quantités, se référer aux instructions du producteur du détergent et selon le type de saleté.

- Soulevez le réservoir de récupération (11).
- Vérifier que dans le réservoir (54), il est le produit nécessaire pour la journée de travail.

En cas de remplacement du réservoir, agir comme suit :

- Retirer le bouchon (55) retirer la cartouche (54) et insérer un nouveau réservoir de 5 litres et insérer le bouchon (55) avec le tube d'aspiration.



DANGER :

En cas de contact du détergent avec les yeux et la peau ou en cas d'ingestion, se référer à la fiche de sécurité et d'utilisation du producteur du détergent.



REMARQUE :

Les réservoirs (54) pour être utilisés sont de type standard de 5 litres, qui est disponible dans le commerce.

- Baisser avec précaution le réservoir d'eau de récupération (11).
- Effectuer la purge d'air (voir la procédure à l'entrée «Bouton doseur agent chimique»).

11.1 - FONCTIONNEMENT (Fig. A-F)

11.1.a - Vérification avant l'utilisation

- Contrôler que le tuyau (15) d'évacuation du réservoir soit correctement accroché et bouché.
- Contrôler que le tuyau (16) d'aspiration de l'eau du suceur soit correctement inséré dans le réservoir de récupération.
- Contrôler que le raccord (37) situé sur le suceur (20) ne soit pas obstrué et que le tuyau soit correctement raccordé.
- Contrôler l'état de charge des batteries, en tournant la clé (29) sur «ON» et l'indication de charge apparaît sur l'afficher (41).

11.1.b - Préparation de la machine et choix du cycle

- Asseyez-vous dans le siège du conducteur.
- La machine a la possibilité d'effectuer 4 cycles de travail :

Cycle de lavage, brossage, séchage :

- Appuyer sur le bouton «Ready to go»

(42) «» pour préparer la distribution du détergent, la rotation des brosses et le démarrage de l'aspirateur.

Cycle de séchage seulement :

- Pour exécuter le cycle de séchage, ap-

puyez sur le bouton (44) «», vous commencez l'aspirateur.

Cycle de brossage seulement :

- Pour exécuter le cycle de brossage, ap-

puyez sur le bouton (46) «», il préparé la rotation de la brosse.

- La rotation des brosses commencera lorsque la machine avec l'accélérateur (7) enfoncée, commence à se déplacer vers l'avant ou vers l'arrière, ou en appuyant sur l'accélérateur et régler la vitesse d'avance sur «0».

Cycle de lavage, brosses :

- Appuyez sur le bouton (46) «» pour organiser la rotation des brosses et ap-

puyez sur le bouton (49) «» pour préparer l'alimentation de l'eau.

- La rotation des brosses et la distribution de l'eau démarrent quand on appuie sur la pédale d'accélérateur avec la marche avant ou arrière, ou bien avec le réglage de la vitesse d'avancement au moins sur la 1e encoche.

11.1.c - Utilisation de la machine



DANGER :
Faire particulièrement attention

lorsque l'on utilise la machine en pente, pour éviter tout danger de renversement ou des situations pouvant rendre précaire la stabilité de la machine.



DANGER :

Eviter les braquages soudains et effectuer des braquages uniquement avec le volant complètement tourné et à basse vitesse, en tenant compte des conditions du sol.

- Tourner la clé (29) sur «ON» ; pendant les 2 premières secondes d'allumage, l'écran (41) indique le type de batteries installées et les heures de travail de la machine.
- Sélectionner le type de cycle de travail à réaliser.
- Enclencher la vitesse de travail souhaitée en agissant sur les boutons (30).
- Allumer le gyrophare (10, en option) et les feux de travail (9, en option).
- Procéder aux opérations de nettoyage en agissant sur l'accélérateur (7).



REMARQUE :

En relâchant l'accélérateur la rotation des brosses et la distribution de l'eau s'arrêtent.



REMARQUE :

Pour procéder correctement au nettoyage et au séchage du sol, il est nécessaire d'utiliser la machine en marche avant. Lorsque l'on utilise la marche arrière, le suceur se soulève et l'aspiration de l'eau résiduelle présente sur le sol s'arrête.

- Si nécessaire, ajuster la quantité de solution de lavage à travers le bouton (49) «



- ».
- Contrôler l'état de charge des batteries avec l'afficher (41).

11.1.d - Fin d'utilisation et extinction

- Au terme des opérations de nettoyage arrêter la machine en suivant les étapes suivantes: rotation des brosses et aspirateur en agissant sur les commandes correspondantes en fonction du type de cycle utilisé.
- Tourner la clé (29) sur «OFF».
- Le frein de stationnement est activé automatiquement.
- Vider et laver le réservoir de récupération ainsi que le réservoir de la solution comme indiqué dans les paragraphes correspondants.



REMARQUE :

Lorsque l'opérateur sort hors de la machine, le frein de stationnement est activé automatiquement.



DANGER :

Il est interdit de garer la machine en pente.

12.1 - VIDANGE EAU DE RÉCUPÉRATION (Fig. H)



DANGER :

Prendre soin de vérifier que le réservoir de l'eau de récupération (11) soit vide avant de le soulever.

A la fin du cycle de lavage ou bien quand le réservoir (11) de l'eau de récupération est plein, il faut le vider en opérant comme décrit ci-dessous :



REMARQUE :

Pour l'élimination de l'eau de récupération se référer aux normes en vigueur dans le pays d'utilisation de la machine.

- Placer la machine près d'une bonde de vidange.

- Décrocher le tuyau (15) de ses attaches, le baisser jusqu'au sol sur la bonde de vidange.
- Dévisser le bouchon (56) et vidanger complètement l'eau de récupération contenue dans le réservoir.



REMARQUE :

Il est possible de moduler la quantité d'eau distribuée en appuyant sur la partie finale du tuyau (15).

- Revisser le bouchon (56) et replacer le tuyau (15) sur son support.

13.1 - ENTRETIEN ET NETTOYAGE



AVERTISSEMENT :

Pour plus d'informations et les avertissements relatifs à l'entretien ou de nettoyage, suivre les instructions données dans le livret «Consignes de sécurité pour les machines de lavage» joint à la présente.

13.2 - OPÉRATIONS À EFFECTUER TOUS LES JOURS

13.2.a - Vidange et nettoyage du réservoir d'eau propre (Fig. I)



AVERTISSEMENT :

A la fin des opérations de lavage ; il est obligatoire de vider et de nettoyer le réservoir d'eau (13) propre pour éviter les dépôts ou les incrustations.

Après avoir vider le réservoir d'eau de récupération, vider le réservoir d'eau propre (13), en procédant comme suit :

- Placer la machine près d'une bonde de vidange.

- Débrancher le tube (17) des crochets spéciaux, le baisser à terre sur la bonde de vidange, enlever le bouchon (57) et vider entièrement l'eau.
- Laver l'intérieur du réservoir en laissant le tuyau de vidange ouvert et en introduisant de l'eau propre par l'ouverture supérieure.
- Au terme du nettoyage soulever le tuyau (17), refermer le bouchon (57) et accrocher le tuyau à ses supports.

13.2.b - Nettoyage du réservoir d'eau de récupération (Fig. J)



AVERTISSEMENT :

Une fois les opérations de lavage terminées, il faut obligatoirement nettoyer le réservoir d'eau de récupération pour éviter des dépôts ou des incrustations et la prolifération de bactéries, d'odeurs et de moisissures.

- Soulever le couvercle (12).
- Enlever le bac de collecte des déchets (58) et ouvrir son couvercle, puis nettoyer à l'eau courante, en enlevant les éventuels morceaux de papier, de bois, etc. qui l'obstruent.
- Enlever et nettoyer le filtre d'aspiration (59) à l'eau courante.
- Laisser le tuyau de vidange (15 Fig. H) baissé et le bouchon enlevé, introduire de l'eau par l'ouverture supérieure (60), puis rincer l'intérieur du réservoir jusqu'à ce que de l'eau propre sorte du tuyau de vidange.
- Remonter l'ensemble en procédant dans le sens inverse.

13.2.c - Nettoyage suceur (Fig. K)

Pour effectuer un nettoyage du groupe suceur (20), il faut l'enlever comme indiqué ci-dessous :

- Débrancher le tube (16 Fig. C) du groupe suceur (20).

- Dévisser les volants de serrage (36 Fig. C) et enlever le groupe suceur (20).
- Laver le groupe et plus particulièrement les pièces en caoutchouc (60) et (61) et l'intérieur du raccord d'aspiration (62).



REMARQUE :

Si au cours du nettoyage, il s'avère que les caoutchoucs (60) et (61) sont abîmés ou usés, il faut soit les remplacer soit les inverser.

- Remonter le tout en procédant en sens inverse.

13.3 - OPÉRATIONS A EFFECTUER TOUS LES 3 MOIS

13.3.a - Contrôle de l'état d'usure de la chaîne de direction (Fig. L)

- Contrôler l'état d'usure et de corrosion de la chaîne (63) située sous la machine à côté de la roue antérieure.
- Si la chaîne présente des traces de corrosion il est nécessaire de la remplacer en s'adressant au service d'assistance technique.



13.4 - OPÉRATIONS À EFFECTUER SELON LES BESOINS

13.4.a - Remplacement brosses (Fig. M)

Il est nécessaire de remplacer les brosses lorsque celles-ci sont usées et présentent une longueur inférieure à 2 cm ou bien doivent être remplacées en fonction du type de sol à nettoyer. Pour le remplacement procéder de la manière suivante :

- Enfiler une main sous le groupe porte-brosses (19), pour décrocher la brosse la tourner d'un coup sec dans le sens contraire à la rotation.
- Positionner sous le groupe porte-brosses (19) les nouvelles brosses.

- S'asseoir au poste de conduite, tourner la clé (29 Fig. F) en position «ON».
- Mettre la vitesse d'avancement sur la valeur «0».

- Appuyer sur le bouton (46 Fig. F) «» pour activer la rotation des brosses ; le groupe brosses se baisse.
- Lorsqu'on appuie sur la pédale d'accélérateur (7 Fig. A), les brides porte-brosses commencent à tourner en accrochant les brosses, puis relâcher la pédale.
- Appuyer à nouveau sur le bouton (46 Fig. F) «» et tourner la clé (29 Fig. F) en position «OFF».

13.4.b - Réglage du caoutchouc du pare-éclaboussures (Fig. M)

Selon le type de sol à traiter ou après le remplacement des brosses à disques, il peut être nécessaire de régler la hauteur du caoutchouc de protection anti-éclaboussures (64). Pour l'ajuster, procédez comme suit:

- Tournez la clé (29 Fig. F) en position «ON».
- Appuyez sur le bouton (46 Fig. F) «» pour abaisser la tête de brosse (19), puis tournez la clé (29 Fig. F) sur «OFF».
- Vérifiez la hauteur correcte du caoutchouc du pare-éclaboussures comme indiqué sur la figure M.
- Si nécessaire, agissez manuellement sur le caoutchouc pour rétablir la bonne hauteur.

REMARQUE:

La hauteur correcte du caoutchouc de protection contre les éclaboussures est lorsque, pendant le fonctionnement et la tête de brosse est abaissée, le caoutchouc lui-même affleure le sol.

- À la fin du réglage, remettez la machine en marche et appuyez sur le bouton (46

Fig. F) «», puis tournez la clé (29 Fig. F) sur «OFF».

13.4.c - Substitution des raclettes en caoutchouc (Fig. K)

A partir du moment où le séchage du sol s'avère difficile ou bien que des traces d'eau restent sur le sol, il faut contrôler l'état d'usure des raclettes en caoutchouc du groupe suceur (20).

- Enlever le groupe suceur (20) comme indiqué dans le paragraphe « nettoyage groupe suceur ».
- Appuyez le dispositif de blocage (65) et ouvrez la poignée (66).
- Sortez les deux colliers de fixation du pneu (67) et sortez le pneu extérieur (60).
- Desserrez les deux ridoirs (68) et sortez la tringle de verrouillage (69) et le pneu intérieur (61).



REMARQUE :

Lorsque les caoutchoucs (60) ou (61) sont usés d'un côté, ils peuvent être retournés une fois.

- Substituer ou retourner le caoutchouc (60) ou (61) sans les intervertir.
- Remonter le tout en procédant en sens contraire.



REMARQUE :

Il existe deux types de caoutchouc : Le caoutchouc en para pour tous les types de sols et le caoutchouc en polyuréthane pour les sols d'atelier mécanique présentant des traces d'huile.

13.4.d - Réglage incidence suceur (Fig. N)

- Démarrer la machine et appuyer sur le bouton (44 Fig. F) «  ».
- Mettre la vitesse maximum sur la 1e encoche avec les boutons (30 Fig. F), appuyer sur la pédale d'accélérateur (7 Fig. A) et se déplacer de quelques mètres, puis arrêter et descendre de la machine.
- Agir sur la barre filetée (70) pour régler l'incidence que les raclettes (60) et (61) ont avec le sol, en tournant dans le sens des aiguilles d'une montre, on obtient une plus grande incidence et inversement, on obtient une incidence moindre.



REMARQUE :

On obtient une incidence correcte lorsque durant le fonctionnement il n'y a pas de traces ni de filets de liquide sur le sol et que la raclette a une incidence constante sur toute sa longueur.

13.4.e - Réglage de la pression des suceur (Fig. O)

Selon le type de sol à traiter ou après le remplacement des caoutchoucs de la raclette, il peut être nécessaire d'ajuster la pression au sol de la raclette. Pour l'ajuster, procédez comme suit:

- Soulevez le réservoir d'eau de récupération (11) en vous assurant qu'il est vide.
- Agir sur la vis de réglage (71) en tenant compte du fait que:
 - Tourner dans le sens des aiguilles d'une montre diminue la pression au sol de la raclette.
 - Tourner dans le sens inverse des aiguilles d'une montre augmente la pression au sol de la raclette.
- À la fin du réglage, abaissez soigneusement le réservoir d'eau de récupération (11).

13.4.f - Nettoyage du filtre d'eau propre (Fig. P)

- Assurez-vous que le réservoir (13 Fig. A) est vide.
- Enlever le bouchon (22) et extraire la cartouche filtre (72).
- Nettoyer la cartouche filtre (72) à l'eau du robinet.
- Remontez tout, suivant dans l'ordre inverse, en vous assurant que le joint (73) est positionné correctement.

13.4.g - Robinet de vidange du compartiment à piles (Fig. A)

- Vérifiez périodiquement qu'il n'y a pas de stagnation de l'eau dans le compartiment de la batterie.
- Si nécessaire, placez-vous avec la machine près d'un drain de drainage, décrochez le tuyau et ouvrez le robinet (74), puis vidangez les liquides.



AVERTISSEMENT :

Lorsque l'utilisation de batteries au plomb-acide est envisagée, accordez la plus grande attention à la fuite possible de liquide des batteries elles-mêmes, aux risques attachés et à la réglementation pour l'élimination des liquides / substances dangereuses.

13.4.h - Contrôle état d'usure des trois roues (Fig. A)

- Contrôler régulièrement l'état d'usure des roues (8) et (23); si elles présentent des traces d'usure ou si elles sont endommagées, il est nécessaire de les remplacer en s'adressant au service d'assistance technique.



DANGER :

Opérer avec les roues usées ou endommagées comporte un danger pour l'opérateur car la machine pourrait avoir une tenue de conduite réduite dans les virages.

14.1 - RÉGLAGE DES PARAMÈTRES (Fig. F)



14.1.a - Paramètres OPÉRATEUR

L'opérateur a la possibilité d'accéder au menu pour configurer les paramètres suivants :

- Langue
- Type de batteries
- Écran - Contraste
- Écran - Luminosité

Pour accéder au menu, agir de la manière suivante :

- Appuyer et maintenir appuyés les boutons

(31a) «  » et (31b) «  », puis tourner la clé d'allumage (29) sur «ON» pour afficher la page-écran suivante :





General Sets	Paramètres généraux
ID Check	Contrôle
Insert password	Saisir le mot de passe

- Relâcher les boutons appuyés.
- Saisir le mot de passe de 4 chiffres «0010»

en appuyant sur les boutons (30a) «  »

» ou (30b) «  » pour modifier la valeur du chiffre qui clignote.

- Appuyer sur le bouton (43) «  » pour confirmer et passer au chiffre suivant, mais aussi, à la fin pour confirmer le mot de passe et accéder à la liste des paramètres.

- Appuyer sur le bouton (31a) «  » ou (31b) «  » pour faire défiler les pages-écrans suivantes :

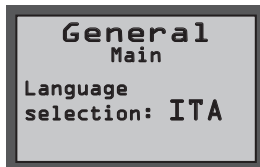

General Main	Configuration principale
Language selection	Sélection langue

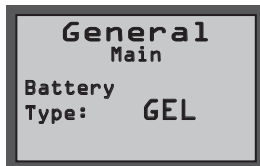

General Main	Configuration principale
Battery Type	Sélection du type de batterie



General Main	Configuration principale
Display Tune	Contraste écran



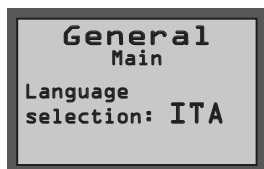

General Main	Configuration principale
Display Brightness	Luminosité écran

Configuration langue :





General Main	Configuration principale
Language selection	Sélection langue

- Choisir la langue en agissant sur les boutons (30a) «» ou (30b) «», puis appuyer sur le bouton (43) «» pour confirmer le choix ;
- **ITA = Italien**
- **ENG = Anglais**

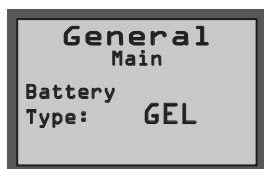
Configuration du type de batterie :





General Main	Configuration principale
Battery Type	Sélection du type de batterie

- Choisir le type de batterie en agissant sur les boutons (30a) «» ou (30b) «», puis appuyer sur le bouton (43) «» pour confirmer le choix ;
- **GEL = Batterie au Gel**
- **AGM = Batterie AGM**
- **WET = Batterie à l'ACIDE**

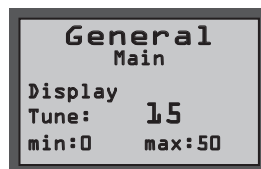
Configuration écran - Contraste :





General Main	Configuration principale
Display Tune	Contraste écran

- Choisir le type de contraste de l'écran en sélectionnant une valeur de «0 à 50» au moyen des boutons (30a) «» ou (30b) «», puis appuyer sur le bouton (43) «» pour confirmer le choix.

Configuration écran - Luminosité :



General Main	Configuration principale
Display Brightness	Luminosité écran

- Choisir le type de luminosité de l'écran en sélectionnant une valeur de «0 à 10» au moyen des boutons (30a) «» ou (30b) «», puis appuyer sur le bouton (43) «» pour confirmer le choix.



REMARQUE :

Lors de la confirmation de la configuration choisie, la machine redémarre et l'écran (41) s'allume dans la modalité opérationnelle de travail.

15.1 - CONTRÔLE / REMPLACEMENT DES FUSIBLES



REMARQUE :

Tous les circuits électriques de la machine sont protégés par des dispositifs électroniques à réarmement automatique, les fusibles de sécurité agissent seulement en cas de pannes graves.

Par conséquent, on conseille de contacter le personnel qualifié pour l'éventuel remplacement des fusibles.

16.1 - ALARMES PENDANT LE FONCTIONNEMENT

Lorsqu'un dysfonctionnement se présente sur la machine, l'écran (41 Fig. F) affiche le type d'alarme, selon la liste fournie ci-après.

Consulter la liste et appliquer la solution conseillée pour rétablir le bon fonctionnement de la machine.

Si les solutions conseillées ne donnent pas de résultat positif, contacter le Service d'Assistance Technique.

ALARME	SIGNIFICATION	SOLUTION
AL_1: General	Erreur mémoire	Redémarrer la machine.
AL_2: General	Anomalie clé	Arrêter la machine pendant 10 secondes au moins, puis redémarrer.
AL_3: General	Sous-tension	Arrêter la machine, contrôler l'état de charge de la batterie, les fusibles, les contacts, les câblages et les connexions et redémarrer la machine.
AL_4: General	Surtension	Arrêter la machine, contrôler les fusibles, les contacts, les câblages et les connexions et redémarrer la machine.
AL_6: General	Absence de communication avec le tableau de bord ou l'écran	Arrêter la machine, contrôler les contacts, les câblages et les connexions et redémarrer la machine.
AL_7: General	Communication ffm	Arrêter la machine, contrôler les contacts, les câblages et les connexions avec le module de communication, ainsi que le fonctionnement de ce dernier, puis redémarrer la machine.
AL_8: General	Communication Interne 1 et 2	Redémarrer la machine.
AL_9: General		
AL_10: General	Insérer tag	Visualisation manquante de la Clé «Tag» : insérer la clé.
AL_11: General	Tag non valable	Erreur de visualisation de la Clé «Tag» : changer de clé ou clé endommagée.
AL_12: General	Mise à jour en cours...	Visualisation de la mise à jour des paramètres à distance en cours : attendre jusqu'à la fin de la mise à jour.

ALARME	SIGNIFICATION	SOLUTION
AL_13: General	Éteindre	Visualisation mise à jour des paramètres terminée : redémarrer la machine.
AL_41: Function	Surchauffe	Arrêter et laisser refroidir la machine. Contrôler l'absorption des moteurs des brosses et de l'aspirateur, l'état de ventilation de l'environnement et redémarrer.
AL_42: Function	Puissance endommagée	Arrêter la machine pendant 10 secondes au moins, puis redémarrer.
AL_44: Function	Relais défaillant	Non fermeture du Relais/Télerupteur. Vérifier le fonctionnement du Télerupteur. En cas de relais embarqué, si la défaillance persiste, remplacer la carte.
AL_45: Function	Relais défaillant cc	Détection de Relais/Télerupteur fermé à l'allumage. Vérifier l'état des contacts Télerupteur. En cas de relais embarqué, si la défaillance persiste, remplacer la carte.
AL_46: Function	Surintensité Brosses	Arrêter la machine, vérifier la charge (moteur), la mécanique, le câblage et les connexions, et rechercher la présence d'un court-circuit à la sortie, puis redémarrer.
AL_47: Function	Surintensité Aspirateur	Arrêter la machine, vérifier la charge (moteur), la mécanique, le câblage et les connexions, et rechercher la présence d'un court-circuit à la sortie, puis redémarrer.
AL_48: Function	Surintensité Pompe eau	Arrêter la machine, vérifier la charge (moteur), la mécanique, le câblage et les connexions, et rechercher la présence d'un court-circuit à la sortie, puis redémarrer.
AL_49: Function	Ampèremétrie Brosse 1 et 2	Vérifier la consommation et les modalités d'utilisation de la fonction brosses et redémarrer la machine.
AL_50: Function		
AL_52: Function	Ampèremétrie Aspirateur 1	Vérifier la consommation de la fonction aspirateur et redémarrer la machine.
AL_54: Function	Connexion Brosse 1 et 2	Vérifier la connexion des moteurs brosse.
AL_55: Function		
AL_57: Function	Connexion Aspirateur 1	Vérifier la connexion du moteur aspirateur.
AL_59: Function	Déséquilibre	Vérifier l'absorption des moteurs brosse
AL_61: Function	Ampèremétrie Actionneur brosses	Vérifier la consommation du moteur de l'actionneur et l'état de la mécanique actionnée.

ALARME	SIGNIFICATION	SOLUTION
AL_62: Function	Surintensité Actionneur brosses	Arrêter la machine, vérifier la charge (moteur), la mécanique, le câblage et les connexions, et rechercher la présence d'un court-circuit à la sortie.
AL_63: Function	Fin de course Actionneur brosses	Vérifier les connexions / l'état de la fin de course. Contrôle actif uniquement pour la version BTO.
AL_65: Function	Ampèremétrie Actionneur raclette	Vérifier la consommation du moteur de l'actionneur et l'état de la mécanique actionnée.
AL_66: Function	Surintensité Actionneur raclette	Arrêter la machine, vérifier la charge (moteur), la mécanique, le câblage et les connexions, et rechercher la présence d'un court-circuit à la sortie.
AL_80: Traction	Surchauffe Moteur Traction	Arrêter et laisser refroidir la machine. Vérifier la consommation et les modalités d'utilisation de la traction, l'état de la ventilation de l'environnement et redémarrer.
AL_85: Traction	Surintensité Moteur Traction	Arrêter la machine, vérifier la charge (moteur), la mécanique, le câblage et les connexions, et rechercher la présence d'un court-circuit à la sortie, puis redémarrer.
AL_86: Traction	Ampèremétrie Moteur Traction	Vérifier la consommation et les modalités d'utilisation de la fonction traction et redémarrer la machine.
AL_87: Traction	Lecture Moteur Traction	Redémarrer la machine.
AL_88: Traction	Anomalie Frein électrique	Arrêter la machine, vérifier le câblage du frein et redémarrer.
AL_89: Traction	Défaillance Pédale d'accélérateur	Arrêter la machine, vérifier les connexions et le câblage, puis redémarrer.
AL_90: Traction	Pédale d'accélérateur Enfoncée	Relâcher la pédale et redémarrer la machine.
AL_91: Traction	Encodeur défaillant	Arrêter la machine, vérifier les connexions et le câblage, puis redémarrer.

17.1 - DÉPISTAGE DES PANNES

PROBLÈMES	CAUSE	RÉPARATIONS
La machine ne démarre lorsque l'on tourne la clé.	La batterie est déchargée.	Contrôler l'état de charge de la batterie.
	Le fusible général est grillé.	Remplacer le fusible positionné sur le câble batterie. (*)
	Clé défectueuse.	Remplacer la clé. (*)
La brosse ne tourne pas	Problèmes de moteur.	Remplacer le moteur. (*)
	Échec du carte.	Remplacez la carte. (*)
L'aspirateur ne fonctionne pas.	Réservoir de récupération plein.	Vider le réservoir.
	Moteur à turbine défectueuse.	Remplacer le moteur. (*)
	Échec du carte.	Remplacez la carte. (*)
La machine n'essuie pas ou essuie mal en laissant des traces d'eau sur le sol.	L'aspirateur est éteint.	Démarrer l'aspirateur.
	Le tuyau d'aspiration est encrassé.	Contrôler et éventuellement nettoyer le tuyau d'aspiration qui relie de groupe suceur au réservoir de récupération.
	Le réservoir de récupération est plein	Vider le réservoir de récupération.
	Les raclettes en caoutchouc sont usées.	Retourner ou substituer les raclettes en caoutchouc.
L'eau ne sort plus.	Réservoir vide.	Remplir le réservoir.
	Filtre engorgé.	Nettoyer le filtre.
	L'électrovalve de la pompe ne fonctionne pas.	Remplacez la pompe de l'électrovanne. (*)
	Pompe à eau défectueuse.	Remplacer la pompe à eau. (*)
	Échec du carte.	Remplacez la carte. (*)

PROBLÈMES	CAUSE	RÉPARATIONS
La machine ne se déplace pas en condition de travail.	Opérateur non assis correctement su poste de conduite.	S'asseoir correctement sur le siège.
	Moto roue défectueuse.	Remplacement moto roue. (*)
	Échec du carte.	Remplacez la carte. (*)
	Dysfonctionnement du capteur de présence opérateur..	Remplacez le capteur. (*)
Le nettoyage du sol est insuffisant.	Les brosses ou les détergents sont inadaptés.	Utiliser des brosses ou des détergents adaptés au type de sol ou selon le degré de saleté à nettoyer.
	Brosses usées.	Remplacez les brosses.
L'icône du réservoir de solution vide «  » continue de clignoter.	Réservoir vide.	Remplissez le réservoir.
	Appuyez sur fermé.	Ouvrez le robinet.
	Débitmètre défectueux.	Remplacez le débitmètre. (*)
Dans le compartiment de la batterie, il y a une stagnation de l'eau.	Capteur de niveau de réservoir de récupération défectueux.	Vidangez l'eau dans le compartiment de la batterie avec le tuyau et le robinet appropriés.
		Vérifiez ou remplacez le capteur de niveau. (*)

(*) Appelez le service client pour demander un remplacement.

18.1 - DÉMOLITION DE LA MACHINE



DANGER :

Les batteries et les pièces électriques doivent être considérées comme des déchets spéciaux et doivent donc être éliminées dans des installations de collecte appropriées, conformément à la réglementation en vigueur dans le pays d'utilisation.

19.1 - SCHÉMA ÉLECTRIQUES

Légende :

AC	Accélérateur
BAT	Batteries
BC	Chargeur de batterie
BE	Lumière clignotante
BRK	Frein électromagnétique
C1	Connecteur batteries
EB1	Carte fonctions
EB2	Écran
EB3	Panneau de commande
EV	Électrovanne
F1	Fusible chargeur de batterie (1A)
F2	Fusible lumières (le cas échéant) (3A)
F3	Fusible klaxon (1A)
F4	Fusible lumière clignotante (1A)
F5	Fusible électrovanne (5A)
F6	Fusible actionneur tête brosses (10A)
F7	Fusible actionneur raclette (10A)
F8	Fusible frein électrique (7.5A)
F9	Fusible pompe eau (5A)
F10	Fusible pompe chem (le cas échéant) (5A)
F11	Fusible moteur aspiration (40A)
F12	Fusible moteur brosse droite (40A)
F13	Fusible moteur brosse gauche (40A)
F14	Fusible moteur traction (100A)
HN	Klaxon
KEY	Clé de démarrage
L1	Feux de travail (le cas échéant)
MA	Moteur aspiration
MAS	Moteur actionneur tête brosses
MAT	Moteur actionneur raclette
MS-DX	Moteurs brosse droite
MS-SX	Moteurs brosse gauche
MT	Moteur traction
PA	Pompe eau
PC	Pompe chimique
PE	Bouton d'arrêt d'urgence
S1	Capteur du niveau d'eau de récupération
SW1	Micro-interrupteur siège
TE	Télérupteur externe

Codes couleur :

BK	Noir
BU	Bleu
BN	Marron
GN	Vert
GY	Gris
OG	Orange
PK	Rose
RD	Rouge
VT	Violet
WT	Blanc
YE	Jaune

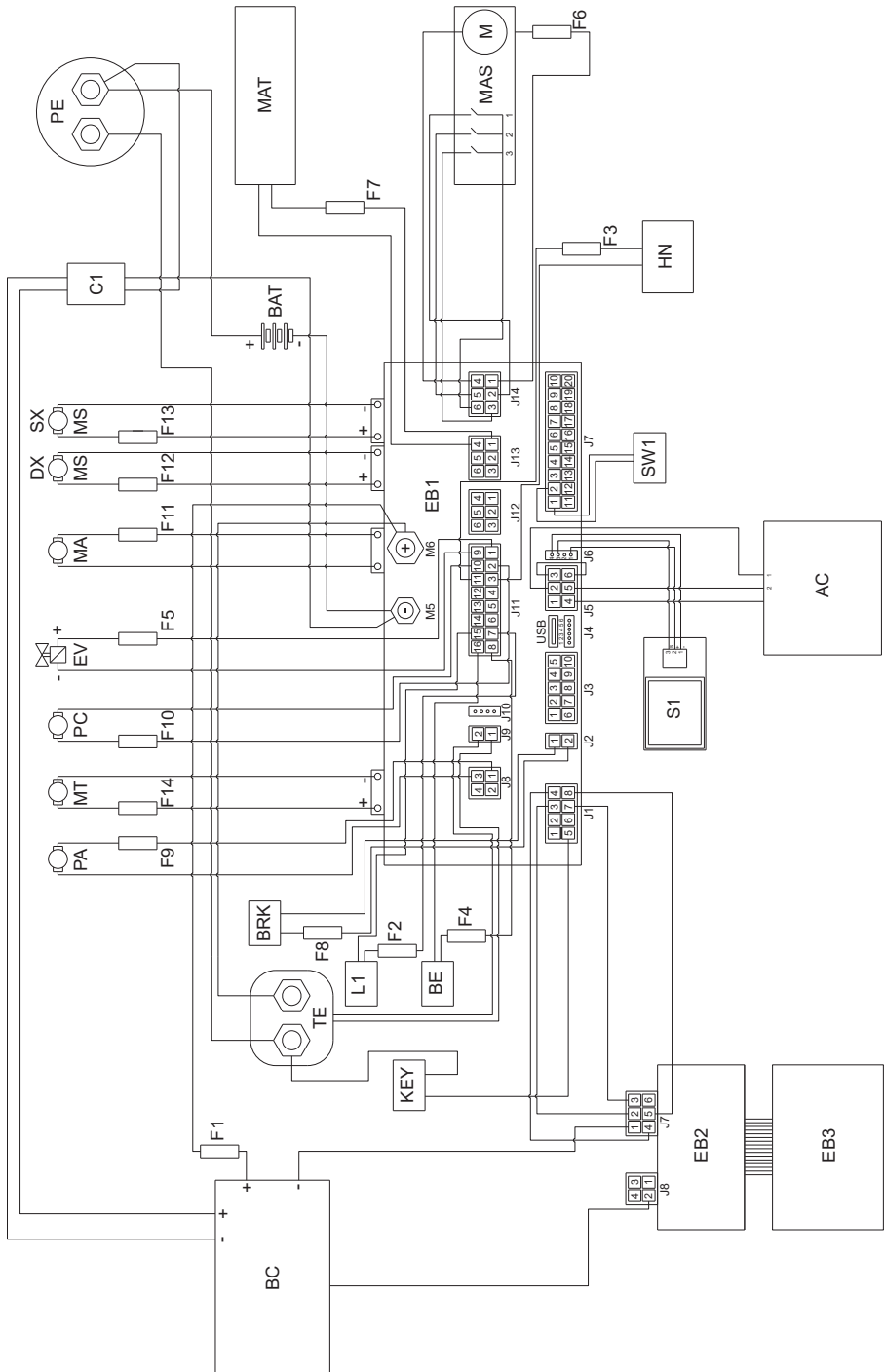

*Sehr verehrter Kunde,
Wir bedanken uns bei Ihnen dafür, dass Sie eines unserer Produkte zur Reinigung Ihrer Räume gekauft haben.*

Der von Ihnen erworbene Wasch-Trockenfußbodenreiniger wurde für eine unkomplizierte Handhabung und für eine lange Lebensdauer entwickelt.

Uns ist bewusst, dass ein gutes Produkt, um im Laufe der Zeit gut zu bleiben, ständig verbessert werden muss, um die Zufriedenheit der Kunden zu gewährleisten. Daher wünschen wir uns, dass Sie nicht nur ein zufriedener Kunde sind, sondern auch ein Partner, der sich nicht davor scheut, uns seine Meinungen und seine jeden Tag mit dem Gerät gemachten Erfahrungen mitzuteilen.

INHALTSANGABE

INHALTSANGABE	2
TECHNISCHE DATEN	3
1.1 - EINLEITUNG	5
1.1.a - Bedienerstellung	5
1.1.b - Allgemeine Hinweise während des Gebrauchs	5
1.2 - NICHT VORGESEHENER GEBRAUCH DER MASCHINE	5
2.1 - MASCHINENKENNTNISSE (Abb. A)	5
3.1 - ENTPACKUNG (Abb. B)	5
3.1.a - Installierung Batterien (Abb. A)	6
3.1.b - Abladen der Maschine von der Holzpalette (Abb. B)	6
4.1 - ZUSAMMENBAU DER BAUTEILE	6
4.1.a - Installierung des Bodenwischers (Abb. C)	6
4.1.b - Bürstenmontage	6
5.1 - AUFLADEN DER BATTERIE	6
5.1.a - Aufladen der Batterie durch externes Ladegerät (Abb. G)	7
5.1.b - Batterieladung mit integriertem Ladegerät (falls vorhanden) (Abb. G)	7
6.1 - BESCHREIBUNG DER MASCHINENSTEUERUNG	7
6.1.a - Schalttafel (Abb. F)	7
6.1.b - Beschleunigerpedal (Abb. A)	10
7.1 - DISPLAY (Abb. F)	10
8.1 - NOTFALL	11
9.1 - SICHERHEITSFUNKTIONEN (Abb. A)	11
10.1 - TANKAUFFÜLLUNG (Abb. D)	12
10.2 - TANK FÜR SPÜLMITTEL / CHEMISCHE STOFFE (Falls vorhanden) (Abb. E)	12
11.1 - ARBEITSWEISE (Abb. A-F)	12
11.1.a - Kontrollen vor Arbeitsbeginn	12
11.1.b - Vorbereitung der Maschine und Funktionswahl	13
11.1.c - Gebrauch der Maschine	13
11.1.d - Arbeitsende und Ausschalten	14
12.1 - ENTSORGUNG DES SCHMUTZWASSERS (Abb. H)	14
13.1 - WARTUNG UND REINIGUNG	14
13.2 - TÄGLICH AUSZUFÜHRENDE MASSNAHMEN	14
13.2.a - Leeren und Reinigen des Frischwassertanks (Abb. I)	14
13.2.b - Reinigung des Schmutzwassertanks (Abb. J)	15
13.2.c - Reinigung des Bodenwischers (Abb. K)	15
13.3 - MASSNAHMEN, DIE ALLE 3 MONATE DURCHZUFÜHREN SIND	15
13.3.a - Überprüfen Sie den Verschleißzustand der Lenkerkette (Abb. L)	15
13.4 - BEI BEDARF DURCHZUFÜHRENDE MASSNAHMEN	15
13.4.a - Auswechseln der Bürsten (Abb. M)	15
13.4.b - Einstellen des Spritzschutzgummis (Abb. M)	16
13.4.c - Auswechseln des Wischergummis (Abb. K)	16
13.4.d - Einstellung der Schräge des Bodenwischers (Abb. N)	17
13.4.e - Wischerdruckeinstellung (Abb. O)	17
13.4.f - Reinigung des Frischwasserfilters (Abb. P)	17
13.4.g - Batteriefach-Ablasshahn (Abb. A)	17
13.4.h - Kontrolle des Verschleißzustandes der drei Räder (Abb. A)	17
14.1 - EINSTELLUNG PARAMETER (Abb. F)	18
14.1.a - OPERATOR-Parameter	18
15.1 - PRÜFUNG/AUSWECHSELN DER SICHERUNGEN	20
16.1 - ALARME WÄHREND DES BETRIEBS	20
17.1 - FEHLERSUCHE	23
18.1 - ABRUCH DER MASCHINE	24
19.1 - ELEKTRISCHE SCHALTPLÄNE	25

TECHNISCHE DATEN

	RACER R 85		RANGER R 115	
	FD 65	FD 75	FD 75	FD 85
Führungstyp	Aufsitzmaschine			
Merkmale				
Betrieb und Stromversorgung	Batterie 24 V			
Batterietyp	N° 2 - 12V 105Ah (C5)		N° 4 - 6V 240Ah (C5)	
	N° 4 - 6V 180Ah (C5)		N° 1 - 24V 320Ah (C5)	
	-		-	
Gesamtleistung	2160 W		2210 W	
Betriebsdauer	2 h (105Ah) 4 h (180Ah)		5 h (240Ah) 7 h (320Ah)	
Antrieb	Fahrantrieb vor/zurück			
Waschfußbreite	650 mm	750 mm	750 mm	850 mm
Saugfußbreite	850 mm	950 mm	950 mm	1050 mm
Theoretische Stundenleistung	4000 m ² /h	4500 m ² /h	4500 m ² /h	5000 m ² /h
Echte Stundenleistung	2400 m ² /h	2700 m ² /h	2700 m ² /h	3000 m ² /h
Vibration Hand-Arm	1,70 m/s ²			
Vibration ganzer Körper	0,63 m/s ²			
Schalldruck (LpA)	68 dB(A)		67 dB(A)	
Schalldruck im lautlosen Modus	59 dB(A)			
Unsicherheit KpA	0,75 dB(A)			
IP-Schutzklasse	IPX3			
Bürsten				
Durchmesser / pad / Anzahl	330 mm / 13" / 2	380 mm / 15" / 2	380 mm / 15" / 2	430 mm / 17" / 2
Motorleistung / Anzahl	500 W / 2			
Drehgeschwindigkeit Bürste	165 U/min.			
Spezifischer Druck	30 gr/cm ²	21 gr/cm ²	21 gr/cm ²	17 gr/cm ²
Spezifischer Druck (zusätzlicher Druck)	46 gr/cm ²	32 gr/cm ²	43 gr/cm ²	34 gr/cm ²
Antrieb				
Maximale Nutzungsneigung während der Arbeit	2 %			
Maximale Steigung im leeren Zustand (*)	12 %			
Motorleistung	600 W			
Höchstgeschwindigkeit im Arbeitsbetrieb	6 km/h			

	RACER R 85		RANGER R 115	
	FD 65	FD 75	FD 75	FD 85
Saugen				
Motorleistung	550 W			
Unterdruck (Wassersäule)	125 mbar / 1250 mmH ₂ O			
Luftmenge	30 l/sec			
Tank				
Typ	Doppeltank			
Frischwasser	80 l		110 l	
Schmutzwasser	85 l		115 l	
Bemessungen				
Maschinenabmessungen (Länge x Weite x Höhe)	1375 x 705 x 1230 mm		1470 x 770 x 1365 mm	
Maschinenbreite - Bürstendeck	715 mm	785 mm	785 mm	890 mm
Maschinenbreite - Raket	885 mm	950 mm	950 mm	1055 mm
Abmessungen Batteriefach (Länge x Breite x Höhe)	380 x 540 x 310 mm		380 x 625 x 440 mm	
Gewicht				
Leergewicht	213 kg		246 kg	
Gewicht mit Batterien Gel 12V 105Ah	285 kg		-	
Gewicht mit Batterien Gel 6V 180Ah	333 kg		-	
Gewicht mit Batterien Gel 6V 240Ah	-		432 kg	
Gewicht mit Batterien Pb Wet 24V 320Ah	-		506 kg	
Betriebsgewicht (GVW)	490 kg		691 kg	

(*) Die Maschine wurde unter folgenden Bedingungen getestet:

- Standardbatterie
- Leere Tanks
- Rohbetonrampe
- Rampenlänge 15 m
- 75 kg Bediener

1.1 - EINLEITUNG



HINWEIS:

Die Nummern und die in Klammern angegebenen Zahlenangaben beziehen sich auf die im beigelegten Abbildungsblatt angegebenen Komponenten.



GEFAHR:

Bevor Sie das Gerät benutzen, lesen Sie bitte die beigelegte Broschüre „SICHERHEITSHINWEISE FÜR BODENREINIGER“ und die Ergänzungen.

1.1.a - Bedienerstellung

Der Betreiber sitzt während der Verwendung der Maschine auf dem Sitz mit den Händen auf dem Rad.

1.1.b - Allgemeine Hinweise während des Gebrauchs

- Lassen Sie die Maschine NICHT unbeaufsichtigt auf geeigneten Flächen.
- Es ist absolut verboten in Schräglage zu kurven; Umsturzgefahr.
- Vermeiden Sie es, die Maschine in Umgebungen zu benutzen, in denen Gegenstände herabfallen könnten.

1.2 - NICHT VORGESEHENER GEBRAUCH DER MASCHINE

- Benutzen Sie die Maschine nicht bei geöffnetem Schmutzwassertank.
- Fahren Sie nicht mit herab baumelnden Füßen/Beinen.
- Führen Sie keine jähen Lenkmanöver, vor allem bei Abfahrten, aus.



WARNUNG:

Die Maschine ist nur für den Transport EINER Person geeignet.

2.1 - MASCHINENKENNTNISSE (Abb. A)

- (1) Lenker
- (2) Schaltpult
- (3) Bedienerstiz
- (4) Anwesenheitssensor des Bedieners
- (5) Dieser NOT-AUS-KNOPF dient für das sofortige Abschalten aller Funktionen
- (6) Fußstütze
- (7) Beschleunigungspedal
- (8) Hinterräder
- (9) Arbeitslicht (optional)
- (10) Rundumleuchte (optional)
- (11) Schmutzwassertank.
- (12) Deckel vom Schmutzwassertank
- (13) Frischwassertank
- (14) Stecker
- (15) Ablassschlauch für Schmutzwasser
- (16) Ansaugschlauch für Bodenwischerwasser
- (17) Ablassschlauch für Frischwasser
- (18) Reinigen Sie den Wassertank
- (19) Bürstengruppe
- (20) Bodenwischer
- (21) Dokumentenfach
- (22) Wasserfilter
- (23) Lenk- und Antriebsrad
- (24) Halterung Sauglippenaufbewahrung
- (25) Stützfuß Tankeinheit

3.1 - ENTPACKUNG (Abb. B)

Überprüfen Sie nach dem Entfernen der Verpackung, wie in der Gebrauchsanweisung auf der Verpackung angegeben, die Unversehrtheit der Maschine und aller mitgelieferten Komponenten.

Wenn offensichtliche Schäden festgestellt werden, wenden Sie sich innerhalb von 3 Tagen nach Erhalt an Ihren Händler und Spediteur vor Ort.

- Entfernen Sie den Umschlag und die Schachteln (26) mit dem mitgelieferten Zubehör:
 - (20) Bodenwischer.
 - (32) Nr. 2 Bürsten.
- Heben Sie die Tankeinheit an und entnehmen Sie die Dokumentation dem entsprechenden Umschlag:
 - (33) Gebrauch und Wartungshandbuch der Maschine.
 - (34) Betriebsanleitung Batterieladege-
räte (wenn vorhanden).

3.1.a - Installation Batterien (Abb. A)

- Heben Sie vorsichtig den Sammelbehälter (11) hoch.
- Setzen Sie gemäß der Konfiguration die Batterien (4 6 V-Batterien, 2 12 V-Batterien, 1 Batteriesatz zu 24) wie in den Abbildungen ein und schließen Sie sie mit den mitgelieferten Kabeln und Steckern an.
- Setzen Sie den Wassersammeltank (11) vorsichtig wieder ab.



HINWEIS:

Der Anschluss der Batterien muss von Fachpersonal vorgenommen werden.

3.1.b - Abladen der Maschine von der Holzpalette (Abb. B)

- Entfernen Sie den Holzblock (27) vor dem Vorderrad.
- Stellen Sie die Rampe (28) wie in der Gebrauchsanweisung auf der Verpackung angegeben vor die Holzpalette.
- Auf dem Bedienerstuhl (3) Platz nehmen.
- Drehen Sie den Schlüssel (29) auf „ON“.
- Drücken Sie die Fahrrichtungstaste (31a)



„↑“ (Vorwärtsgang), drücken Sie dann vorsichtig das Gaspedal (7) und steigen Sie von der Palette.

4.1 - ZUSAMMENBAU DER BAUTEILE

4.1.a - Installation des Bodenwischers (Abb. C)

- Setzen Sie den Bodenwischer (20) in die Halteplatte (35) und drehen Sie ihn mit den Feststellknöpfen (36) fest.
- Verbinden Sie den Ansaugschlauch (16) mit dem Stutzen des Bodenwischers.

4.1.b - Bürstenmontage

- Siehe Verfahren im Abschnitt „13.4.a - Auswechseln der Bürsten (Abb. M)“.

5.1 - AUFLADEN DER BATTERIE



GEFAHR:

Laden Sie die Batterie in gut belüfteten Räumen und gemäß der geltenden Vorschriften des Anwendungslandes auf.

Hinsichtlich von Informationen zur Sicherheit halten Sie sich an das, was im Kapitel 1 des vorliegenden Handbuchs steht.



WARNUNG:

Für Informationen und Hinweise zur Batterie und zum Bordladegerät (wenn vorhanden) halten Sie sich an das mitgelieferte Handbuch des Ladegeräts.



WARNUNG:

Die Maschine ist ab Fabrik auf eine Arbeit mit einer Gel-Zellen-Batterie geeicht.

Bei der Installation von anderen Batterien wird auf den Abschnitt „Einstellung der Parameter“ verwiesen.

Es ist verboten, die Maschine mit Gelbatterien zu betreiben, wenn sie für Säure- oder andere Batterien eingestellt ist.



HINWEIS:

Eine komplette Aufladung der Batterien benötigt 10 Stunden. Vermeiden Sie Teilaufladungen.

Laden Sie die Batterien am Ende jedes Auftrags oder zumindest dann auf, wenn das

Batteriesymbol  auf dem Display (41 Abb. F) zu blinken beginnt.

- Fahren Sie das Gerät zur Batterie-ladestation.
- Heben Sie den Rückgewinnungswassertank (11) an und stellen Sie sicher, dass er leer ist.

5.1.a - Aufladen der Batterie durch externes Ladegerät (Abb. G)

- Sehen Sie in der Betriebsanleitung nach, ob das externe Ladegerät geeignet ist. Das Ladegerät muss eine Bemessungsspannung von 24 V haben.
- Nehmen Sie den Steckanschluss (39) aus seinem Fach (38) und stecken Sie ihn in die Buchse des externen Ladegeräts.
- Schließen Sie das Ladegerät an das Stromnetz.
- Nehmen Sie das Ladegerät am Ende des Ladevorgangs vom Stromnetz und ziehen Sie den Steckanschluss (39) heraus.
- Setzen Sie den Wassersammeltank (11) vorsichtig wieder ab.

5.1.b - Batterieladung mit integriertem Ladegerät (falls vorhanden) (Abb. G)

- Nehmen Sie den Stecker des Ladegerätekabels (40) aus seinem Fach (38) und stecken Sie es in die Netzstromdose (die Netzspannung und die Netzfrequenz müssen genauso hoch sein wie die des Ladegeräts; die Werte sind auf dem Typenschild der Maschine angegeben).



HINWEIS:

Wenn das Ladegerät an das Stromnetz angeschlossen ist, werden alle Funktionen der Maschine automatisch ausgeschlossen.

- Auf dem Display (41 Abb. F) wird, wenn auf dem Batteriesymbol die Segmente nacheinander zu leuchten beginnen, angezeigt, dass das Ladegerät die Batterien lädt.
- Wenn alle Segmente auf dem Batteriesymbol leuchten, sind die Batterien voll aufgeladen.
- Ziehen Sie den Stecker des Ladegerätekabels (40) aus der Netzstromdose und legen Sie ihn zurück in sein Fach (38).
- Setzen Sie den Wassersammeltank (11) vorsichtig wieder ab.



6.1 - BESCHREIBUNG DER MASCHINENSTEUERUNG

6.1.a - Schalttafel (Abb. F)





(29) Zündschlüssel

- Eine Drehung im Uhrzeigersinn „ON“ versorgt die Maschine mit Strom und macht sie betriebsbereit.
- Eine Drehung im Gegenuhrzeigersinn „OFF“ unterbricht die Stromzufuhr, der Schlüssel kann nun abgezogen werden.

(30) Tasten für die Einstellung der Höchstgeschwindigkeit

- Man kann die Höchstgeschwindigkeit über die Tasten (30a) „“ und (30b) „“ einstellen.
- Wenn man das Gaspedal (7) voll durchdrückt, wird die Geschwindigkeitshöhe dem eingestellten Höchstwert entsprechen.
- Wenn auf dem Display (41) alle Geschwindigkeitssymbole „“ hell sind, kann das Gaspedal (7) nicht heruntergedrückt werden und die Maschine bewegt sich nicht.

(31) Tasten für die Fahrrichtung

- Wenn man die Vorwärtsgangtaste (31a) „“ drückt, fährt die Maschine vorwärts; auf dem Display erscheint das Icon „“.
- Wenn man die Rückwärtsgangtaste (31b) „“ drückt, fährt die Maschine rückwärts und der Summer für das Rückwärtsfahren schaltet sich ein; auf dem Display erscheint das Icon „“.



HINWEIS:

Die Höchstgeschwindigkeit im Rückwärtsgang kann wie die im Vorwärtsgang über die Tasten (30) eingestellt werden.

(41) Display

- Lesen Sie den spezifischen Kapitel.

(42)  Taste „Ready to go“

- Wenn man die Taste (42) auf dem Display

drückt, erscheint das Icon  und es schalten sich die folgenden Funktionen in den Standardeinstellungen ein:

- Senken des Kopfes und Drehung der Bürsten.
 - Senken des Wischers und Start der Absauganlage.
 - Arbeitsgeschwindigkeit = 3. Strich (3,6 km/h).
 - Wasserstrom = 3. Strich.
 - Chemikalie = 3. Strich (1%).
 - Absaugung = normal (100%).
 - Bürstendruck = normal.
- In dieser Standardfunktion kann man jede Arbeitstaste zum Ändern oder Regulieren der Einstellungen drücken.

Wenn notwendig, kann man die Arbeitsfunktionen ändern und die Änderung speichern, indem man wie folgt vorgeht:

- Drücken Sie die Taste (42) 3 Sekunden lang; die Speicherung ist bestätigt, wenn auf dem Display (41) die Schrift „**UPLOADED**“ blinkt.
- Um die neue Einstellung zu deaktivieren und zu den Standardwerten der Einstellungen zurückzukehren, muss die Taste (42) noch einmal 3 Sekunden lang gedrückt werden; wenn „**RESET**“ auf dem Display (41) blinkt, ist der Vorgang bestätigt.



(43)  ECO - Taste

- Wenn man in der Arbeitsphase die ECO-Taste (43) auf dem Display drückt, erscheint das Icon  und die Parameter für das Wasser, die Chemikalie, Absaugung und Kopfdruck zeigen die folgenden Werte an:
 - Wasserstrom = 3. Strich.
 - Chemikalie = 3. Strich (1%).
 - Absaugung = lautlos (50%).
 - Bürstendruck auf Boden = normal.

(44)  Saugertaste

- Wenn man die Taste (44) drückt, schaltet sich der Sauger ein und auf dem Display erscheint das Icon . Wenn der Vorwärtsgang eingelegt ist oder die Maschine im Leerlauf ist, senkt sich der Wischer.
- Durch Drücken der Taste (44) stoppt der Lüfter und die Rakel wird aufgehoben.
- Mit der Maschine gestoppt, Rakel nach unten und Taste (29) auf „**ON**“ nach einer Leerlaufzeit, wird die Rakel automatisch aufgehoben.

(45)  Taste Geräuschloser Betrieb

- Die Taste (45) betätigen, um die Geschwindigkeit der Saugturbine zu reduzieren, was zu einer beachtlichen Lärmreduzierung der Maschine führt. Ist diese Funktion freigeschaltet, wird auf dem Display das Symbol  angezeigt.
- Die Taste (45) erneut drücken, um die Funktion zu deaktivieren und die Maschine im Standardbetriebsmodus zu betreiben. Das Symbol  erlischt und das Symbol  erscheint im Display.

 HINWEIS:

Wird die Saugturbine im Betriebsmodus „Geräuschloser Betrieb“ abgeschaltet, schaltet der Betriebsmodus der Turbine automatisch auf „Standardbetrieb“ um, bis die Abschaltverzögerungszeit abgelaufen ist.

(46)  Taste für die Bürsten

- Wenn man die Taste (46) drückt, senkt sich der Bürstenkopf und auf dem Display erscheint das Icon .
- Die Bürsten beginnen zu drehen, wenn Sie das Gaspedal drücken, zu stoppen, wenn das Gaspedal angehoben.



HINWEIS:



Die Bürsten drehen sich sowohl im Vorwärts- als auch im Rückwärtsmodus und mit der Geschwindigkeitseinstellung (30) auf „0“.

- Mit der Maschine gestoppt, gesenktem Kopf und feste Bürsten still stehen und der Schlüssel (29) auf „ON“ nach einer Leerlaufzeit wird der Kopf automatisch steigen.
- Wenn Sie die Taste (46) mit Bürsten in Rotation drücken, stoppensich die Bürsten die Gruppe wird angehoben und das Symbol „“ auf dem Display schaltet sich aus.



(47) Taste für Extradruck der Bürsten

Wenn der Bürstenkopf gesenkt ist, kann man den Druck der Bürsten auf dem Boden einstellen.

- Wenn man die Taste (47) drückt, schaltet sich der Extradruck ein; wenn diese Funktion eingeschaltet ist, erscheint auf dem Display das Icon „“.
- Wenn man die Taste (47) erneut drückt, wird der Druck auf den Boden wieder normal und auf dem Display erscheint das Icon „“.



HINWEIS:



Jedes Mal, wenn die Kopfgruppe untenkommt (Ruhestellung), wird der Druck der Bürsten auf Minimum gestellt.



HINWEIS:

Diese Funktion ist mit einem Sicherheitssystem ausgestattet, das automatisch eine übermäßige Absorption des Stroms durch die Bürstenmotoren ermittelt und in der Lage ist, automatisch den Bürstendruck auf den Boden zu variieren, und sie in die am besten geeigneten Position zu bringen.

(48) Taste für die Chemikalien-dosierung (wenn vorhanden)

- Wenn man die Dosiertaste (48) auf dem Display drückt, erscheint das Icon „“ und man dosiert die Chemikalie. Die Dosierpumpe wird durch Drücken des Gaspedals gesteuert.
- Wenn man die Taste (48) wiederholt drückt, erhöht man die Chemikalienmenge; wenn die Höchstmenge erreicht ist, erscheint auf dem Display das Icon „“.
- Wenn man die Taste (48) noch einmal drückt, schaltet man die Funktion aus und das Icon auf dem Display hört auf zu leuchten.





HINWEIS:

Halten Sie beim Entleeren des Dosiersystems für chemische Arbeitsstoffe nach dem Ersetzen des Tanks die Taste (48) mindestens 5 Sekunden lang gedrückt, um den etwa 40 Sekunden dauernden Luftspülvorgang zu aktivieren. Diese Funktion wird nur aktiviert, wenn die Maschine gestoppt ist, der Schlüssel (29) auf „ON“ steht und die Geschwindigkeitseinstellung (30) auf „0“ steht.



(49) Taste für Wasserausgabe

- Wenn man die Taste (49) drückt, erscheint auf dem Icon „“ und das Magnetventil für den Wasserzulauf wird aktiviert. Die Wasserausgabe wird durch Drücken des Gaspedals gesteuert.
- Durch Drücken der Taste (49) erhöht sich die Menge an Wasser; nach dem Erreichen des maximalen Wertes gezeigt auf dem Display durch das Symbol „“, wenn der Knopf erneut gedrückt wird (49) wird diese Funktion deaktiviert.



(50) Taste für Akustisches Warnsignal

(51)  Taste für Blinklicht

(52)  Taste für Arbeitslicht

6.1.b - Beschleunigerpedal (Abb. A)

- Wenn man das Gaspedal (7) drückt, fährt die Maschine vorwärts und rückwärts, je nachdem welcher Fahrtrichtungstaste gedrückt ist.
- Die Geschwindigkeit kann durch stärkeres oder schwächeres Drücken des Gaspedals reguliert werden.
- Durch Loslassen des Gaspedals (7) verlangsamt sich die Maschine bis zum Stillstand. Nach ein paar Sekunden mit der Maschine gestoppt, schaltet sich automatisch die Feststellbremse ein; die Bremse wird durch Drücken des Gaspedals (7) nach vorne oder hinten freigegeben.

7.1 - DISPLAY (Abb. F)

Bei eingeschalteter Maschine erscheinen auf dem Display (41) die folgenden Icons:

 **Batterie**





Anzeige des Ladezustands der Batterien:

 Batterien voll



 Batterien leer

 **Höchstgeschwindigkeit Vorwärtsgang**

Mit den Tasten (30a) „+“ und (30b) „-“ stellt man die maximal erreichbare Geschwindigkeit der Maschine ein, die man erreichen kann, wenn man das Gaspedal (7) ganz durchdrückt:

					
km/h - 0	1,2	2,4	3,6	4,8	6,0

 **Fahrtrichtung**

Der Fahrtrichtungspfeil zeigt den mit den Tasten (31a) „“ und (31b) „“ ausgewählte Gang an.

 **„Ready to go“**

Erscheint auf dem Display, wenn man die Taste (42) „“ drückt.

ECO  **ECO-Funktion**

Erscheint auf dem Display, wenn man die Taste (43) „“ aktiviert wird

 **Sauger läuft**

Erscheint auf dem Display, wenn man die Taste (44) „“ drückt, um anzuzeigen, dass der Sauger eingeschaltet und der Wischer gesenkt ist.

 **Lautloser Betrieb**

Bei eingeschaltetem Sauger. Erscheint auf dem Display, wenn man die

Taste (45) „“ drückt, um anzuzeigen, dass der Sauger auf niedriger Drehzahl läuft.

 **Bürstendrehung aktiviert**

Erscheint auf dem Display, wenn man die Taste (46) „“ drückt, um anzuzeigen, dass die Drehung der Bürsten eingeschaltet ist.

 **Extradruck**

Erscheint auf dem Display und zeigt den Arbeitsdruck der Bürsten an.

Drücken Sie die Taste (47) „“, um den Arbeitsdruck zu wechseln.







Reinigungsmitteldosierer (wenn vorhanden)

Erscheint auf dem Display, wenn man die

Taste (48) „“ drückt.

Drücken Sie die Taste, um den Prozentsatz des dosierten Reinigungsmittel zu erhöhen oder zu mindern:

				
0,2%	0,5%	1%	2%	3%



Vorbereitung der Wasserausgabe

Erscheint auf dem Display, wenn man die

Taste (49) „“ drückt, um anzuzeigen, dass das Magnetventil für die Wasserausgabe eingeschaltet ist.

Wenn der Wasserstand im Wassertank auf Mindesthöhe gefallen ist, wird das Symbol

„“ im Vollbildmodus zusammen mit dem akustischen Signal angezeigt..

Füllen Sie den Wassertank (13) wie im entsprechenden Abschnitt beschrieben, auf, dann schalten Sie die Maschine aus und starten Sie neu.



Kein Maschinenbediener auf dem Fahrersitz

Dieses Icon erscheint, wenn der Maschinenbediener nicht korrekt auf dem Fahrersitz sitzt, gleichzeitig werden alle Maschinenfunktionen gesperrt.



Maximale Flüssigkeitspegel in dem Auffangbehälter

Wird angezeigt, wenn die Flüssigkeit im Sammeltank den Höchststand erreicht hat.



Beschleunigerpedal gedrückt

Dieses Symbol wird eingeführt, wenn die Maschine eine falsche Reihenfolge des Startvorganges anzeigt, um die eingefügte Alarm zu entfernen, lassen Sie das Gaspedal (7 Fig. A).

8.1 - NOTFALL

Die Nothalt-Taste (5 Abb. A) befindet sich in einer vom Maschinenbediener leicht erreichbaren Position. Sie muss kräftig gedrückt werden, wenn die Maschine angehalten und alle ihre Funktionen sofort stillgesetzt werden müssen.

Damit sich die Maschinenfunktionen alle wieder einschalten, muss die Nothalt-Taste bis zum Anschlag hochgezogen werden, damit sie sich zurückstellt.



WARNUNG:

Drücken Sie die Nothalt-Taste (5) bei laufender Maschine nur, wenn es wirklich notwendig ist. Schalten Sie die Maschine nicht über dieses Verfahren ab, da sie auf diese Weise Schaden nehmen kann.

9.1 - SICHERHEITSFUNKTIONEN (Abb. A)

Das Gerät verfügt über die folgenden Sicherheitsfunktionen:

Anwesenheitssensor des Bedieners (4)

Es blockiert alle Maschinenfunktionen, wenn der Bediener nicht auf dem Fahrersitz anwesend ist.

Schleuderschutzsystem

Das Schleuderschutzsystem verringert die Gerätegeschwindigkeit während der Lenkmanöver – sofern erforderlich – und im Falle einer Seitenneigung des Geräts auf eine sichere Geschwindigkeit, um unvorhergesehenes Schleudern zu verhindern und die Gerätestabilität unter allen Bedingungen zu erhöhen.

Wirbelstrombremse

Die Wirbelstrombremse ist in das Vorderrad (23) integriert und bremst das Gerät, wenn es ausgeschaltet ist oder stillsteht.

10.1 - TANKAUFFÜLLUNG (Abb. D)



WARNUNG:

Füllen Sie in den Tank nur sauberes Wasser aus der Leitung mit einer Temperatur nicht über 50°C ein.

- Füllen Sie den Tank (13) über den ausziehbaren Schlauch (52) mit Wasser, bis der Tank voll ist.
- Füllen Sie den Tank nicht vollständig, verwenden Sie das Niveauröhr (18) als Referenz.
- Oder öffnen Sie den Tankdeckel (14) und verwenden Sie die Aquastop-Griff (53, wenn vorhanden).



WARNUNG:

Überprüfen Sie den Füllstand immer visuell, um die Gefahr einer Benetzung des Bodens zu vermeiden.

- Wenn der Tank voll ist, den Tankdeckel (14) wieder schließen.



HINWEIS:

Bei Maschinen ohne Chemikalienkit füllen Sie den Tank (13) mit sauberem Wasser und vermischen es mit einem chemischen Reinigungsmittel.

Halten Sie sich immer an die Verdünnungsanleitungen auf dem Aufkleber der Verpackung des chemischen Produkts, das sie für die Reinigungslösung verwenden.

10.2 - TANK FÜR SPÜLMITTEL / CHEMISCHE STOFFE (Falls vorhanden) (Abb. E)



HINWEIS:

Verwenden Sie nur nicht schäumende Reinigungsmittel, für die Menge sehen Sie in den Angaben des Reinigungsmittelherstellers und der Art des zu beseitigenden Schmutzes.

- Heben Sie den Auffangbehälter (11) an.
- Prüfen Sie, ob in der Tank (54) das notwendige Produkt für den Arbeitstag ist. Bei einem Austausch des Tanks handeln Sie, wie folgt:
- Entfernen Sie die Kappe (55) entfernen Sie den Tank (54) und einen neuen 5-Liter-Tank und den Steckereinsatz (55) mit dem Saugrohr einsetzen.



GEFAHR:

Falls Augen oder Haut mit dem Reinigungsmittel in Kontakt kommen oder versehentlich Reinigungsmittel geschluckt wird, unbedingt die Anweisungen im Sicherheitsdatenblatt des Reinigungsmittelhersteller beachten.



HINWEIS:

Die zu verwendenden Tanks (54) sind von der Standardausführung 5 Liter, die im Handel erhältlich sind.

- Setzen Sie den Wassersammeltank (11) vorsichtig wieder ab.
- Entlüften Sie den Tank (siehe für den Vorgang unter „Taste für die Chemikaliendosierung“).

11.1 - ARBEITSWEISE (Abb. A-F)

11.1.a - Kontrollen vor Arbeitsbeginn

- Kontrollieren Sie, dass der Auslaufschlauch (15) des Schmutzwassertanks richtig eingehakt und korrekt verschlossen ist.
- Kontrollieren Sie, dass der Ansaugschlauch (16) des Wassers für den Bodenwischer korrekt in den Schmutzwassertank eingeführt ist.
- Kontrollieren Sie, dass der Anschluss (37) auf dem Bodenwischer (20) nicht verstopft ist und dass der Schlauch (16) korrekt angeschlossen ist.
- Kontrollieren Sie den Ladezustand der Batterien, indem Sie den Schlüssel (29) auf „ON“ drehen und die Ladeanzeige auf dem Anzeige (41) prüfen.

11.1.b - Vorbereitung der Maschine und Funktionswahl

- Setzen Sie sich in den Fahrersitz.
- Die Maschine kann 4 Arbeitsdurchgänge ausführen:

Zyklus Waschen, Bürsten, Trocknen:
Drücken Sie die Taste "Ready to go" (42) „



zur Vorbereitung der Reinigungsmittelausgabe, Bürstendrehung und Saugereinschaltung.



Zyklus Trocknen:

- Um den Trocknungszyklus auszuführen, drücken Sie den Taste (44) „“, starten Sie den Staubsauger.

Zyklus Bürsten:

- Um den Putzzyklus ausführen, drücken Sie den Taste (46) „“ es bereitet die Rotation der Bürsten vor.
- Die Rotation der Bürsten wird gestartet, wenn die Maschine mit dem Gaspedal (7) gedrückt, beginnt sich nach vorne oder hinten zu bewegen, oder bei gedrücktem Gaspedal die Vorwärtsgeschwindigkeit auf „0“ setzt.

Zyklus Waschen, Bürsten:

- Drücken Sie den Taste (46) „“ um die Rotation der Bürsten vorzubereiten und drücken Sie den Taste (49) „“ um die Wasserversorgung vorzubereiten.
- Die Bürsten beginnen sich zu drehen und das Wasser wird ausgegeben, sobald man im Vorwärts- oder Rückwärtsgang oder mit auf mindestens den 1. Strich eingestellter Fahrgeschwindigkeit auf das Gaspedal drückt.

11.1.c - Gebrauch der Maschine



GEFAHR:

Beim Einsatz der Maschine auf Rampen immer sehr vorsichtig vorgehen,

um das Kippen der Maschine oder Situationen, in den die Maschine aus dem Gleichgewicht geraten kann, zu vermeiden.



GEFAHR:

Brüskes Bremsen und Kurvenfahrt mit voll eingedrehtem Lenker vermeiden oder bei sehr langsamer Fahrgeschwindigkeit vornehmen und auf die Bedingungen des Fußbodens achten.

- Drehen Sie den Zündschlüssel (29) auf "ON"; in den ersten 2 Sekunden nach dem Anlassen, zeigt das Display (41) den installierten Batterietyp und die Arbeitsstunden der Maschine an.
- Wählen Sie einen Arbeitszyklus aus.
- Geben Sie über die Taste (30) die gewünschte Arbeitsgeschwindigkeit ein.
- Schalten Sie die Rundum-Kennleuchte (10, optional) und die Arbeitsleuchten (9, optional) ein.
- Beginnen Sie mit den Reinigungsarbeiten durch Betätigung des Beschleunigers (7).



HINWEIS:

Wenn Sie den Beschleuniger nicht mehr betätigen, halten die Drehung der Bürsten und die Wasserabgabe an.



HINWEIS:

Die richtige Reinigung und Trocknung des Bodens erzielt man, wenn die Maschine im Vorwärtsgang betrieben wird. Im Rückwärtsgang hebt sich der Bodenwischer an und das auf dem Boden verbliebene Wasser wird nicht abgesaugt.

- Falls erforderlich, passen Sie die Menge an Waschlösung durch den Taste (49) „



an.

- Kontrollieren sie über das Anzeige (41) den Ladezustand der Batterien.

11.1.d - Arbeitsende und Ausschalten

- Am Ende der Reinigungsarbeiten halten Sie in Reihenfolge die Drehung der Bürsten und den Ansauger an, indem Sie die entsprechenden Steuerungsbefehle je nach Betriebsmodus eingeben.
- Drehen Sie den Schlüssel (29) auf „OFF“.
- Die Feststellbremse greift automatisch ein.
- Leeren und säubern Sie den Schmutzwassertank und den Lösungsmitteltank, wie in den entsprechenden Abschnitten beschrieben.



HINWEIS:

Wenn die Bedienungsperson aus der Maschine aussteigt, greift automatisch die Feststellbremse ein.



GEFAHR:

Die Maschine nie auf einer Rampe parken.

12.1 - ENTSORGUNG DES SCHMUTZWASSERS (Abb. H)



GEFAHR:

Sicherstellen, dass der Schmutzwassertank (11) leer ist, bevor er angehoben wird.

Nach dem Arbeitsdurchgang oder wenn der Schmutzwassertank (11) voll ist, muss er auf folgende Art geleert werden:



HINWEIS:

Zur Entsorgung des Schmutzwassers halten Sie sich an die Regeln des Landes, in dem die Maschine eingesetzt wird.

- Stellen Sie sich mit der Maschine in die Nähe eines Abflusses.
- Nehmen Sie den Schlauch (15) vom Haken und führen Sie ihn zum Bodenabfluss.

- Drehen Sie den Tankdeckel (56) ab und lassen Sie das gesammelte Wasser im Tank vollständig ablaufen.



HINWEIS:

Über einen Druck auf das Schlauchende (15) kann die Menge des ausströmenden Wassers eingestellt werden.

- Drehen Sie den Tankdeckel (56) wieder auf und hängen Sie den Schlauch (15) wieder an seine Halterung.

13.1 - WARTUNG UND REINIGUNG



WARNUNG:

Bezüglich Informationen und Warnungen an die Wartung oder Reinigung, folgen Sie den in der Broschüre angegebenen Anweisungen „SICHERHEITSHINWEISE FÜR BODENREINIGER“.

13.2 - TÄGLICH AUSZUFÜHRENDE MASSNAHMEN

13.2.a - Leeren und Reinigen des Frischwassertanks (Abb. I)



WARNUNG:

Am Ende der Reinigungsarbeiten muss der Frischwassertank (13) entleert und gesäubert werden, um Ablagerungen und Verkrustungen zu vermeiden.

Nach der Entleerung des Schmutzwassertanks, entleeren Sie den Frischwassertank (13) auf folgende Weise.

- Stellen Sie sich mit der Maschine in die Nähe eines Abflusses.
- Den Schlauch (17) aus der Halterung ziehen, nach unten in Richtung Abfluss ziehen, den Stopfen (57) öffnen und das Wasser abfließen lassen.

- Waschen Sie das Innere des Tanks, wobei Sie den Auslaufschlauch offen lassen, und füllen Sie Frischwasser in die obere Öffnung.
- Am Ende der Reinigungsarbeit heben Sie den Schlauch (17) hoch, verschließen Sie ihn mit der Kappe (57) und hängen Sie den Schlauch in die entsprechenden Halterungen.

13.2.b - Reinigung des Schmutzwassertanks (Abb. J)



WARNUNG:

Am Ende der Reinigungsarbeiten muss der Schmutzwassertank gesäubert werden, um zu vermeiden, dass sich Ablagerungen und Krusten bilden und zur Vermeidung von Bakterien, Gerüche und Schimmelpilzen.

- Heben Sie den Deckel hoch (12).
- Nehmen Sie die Abfallsammelwanne (58) heraus und öffnen Sie ihren Deckel, reinigen Sie die Wanne unter fließendem Wasser und entfernen Sie eventuell an ihr klebende Papierfetzen, Holzstückchen usw.
- Nehmen Sie den Saugfilter (59) heraus und reinigen Sie ihn unter fließendem Wasser.
- Lassen Sie den Ablaufschlauch (15 Abb. H) unten und den Tankdeckel abgeschraubt und füllen Sie in die obere Öffnung (60) Wasser, dann spülen Sie den Tank innen, bis aus dem Ablaufschlauch sauberes Wasser fließt.
- Bauen Sie alles wieder in umgekehrter Reihenfolge ein.

13.2.c - Reinigung des Bodenwischers (Abb. K)

Um den Wischer (20) richtig zu reinigen muss er folgendermaßen entfernt werden:

- Den Schlauch (16 Abb. C) vom Wischer (20) abziehen.

- Die Drehknöpfe (36 Abb. C) lockern und den Wischer (20) entfernen.
- Den Wischer und besonders die die Gummis (60) oder (61) säubern ebenso wie das Innere des Ansauganschlusses (62).



HINWEIS:

Sollten Sie während der Reinigung feststellen, dass die Gummis (60) oder (61) defekt oder abgenutzt sind, wechseln Sie sie aus oder drehen Sie sie um.

- Bauen Sie alles wieder in umgekehrter Reihenfolge ein.

13.3 - MASSNAHMEN, DIE ALLE 3 MONATE DURCHZUFÜHREN SIND

13.3.a - Überprüfen Sie den Verschleißzustand der Lenkerkette (Abb. L)



- Kontrollieren Sie den Verschleiß- und Verrostungszustand der unter der Maschine bei den Vorderrädern befindlichen Kette (63).
- Wenn Die Kette Spuren von Verrostung aufweist, muss Sie ausgetauscht werden. Hierzu wenden Sie sich an den technischen Kundendienst.

13.4 - BEI BEDARF DURCHZUFÜHRENDE MASSNAHMEN

13.4.a - Auswechseln der Bürsten (Abb. M)

Eine Auswechslung der Bürste wird notwendig, wenn die Borsten durch Abnutzung kürzer wie 2cm geworden sind oder auch wenn in Abhängigkeit des zu reinigenden Fußbodens. Zum Auswechseln gehen Sie wie folgt vor:

- Führen Sie eine Hand unter die Bürstenhaltergruppe (19) ein. Um die Bürste auszuklinken, drehen Sie sie ruckartig in Gegendrehrichtung.

- Positionieren Sie unter die Bürstenhaltergruppe (19) die neuen Bürsten.
- Setzen Sie sich auf den Fahrstuhl und drehen Sie den Schlüssel (29 Abb. F) in Position „ON“.
- Stellen Sie die Fahrgeschwindigkeit auf „0“.
- Drücken Sie die Taste (46 Abb. F) , um die Bürsten einzuschalten; die Bürstenhaltergruppe senkt sich.
- Wenn man jetzt das Gaspedal herunterdrückt (7 Abb. A), beginnen die Bürstenträgerflansche an, sich zu drehen, sodass sich die Bürsten einhängen. Lassen Sie das Pedal los.
- Drücken sie auf die Taste (46 Abb. F) „“ und drehen Sie den Zündschlüssel (29 Abb. F) auf „OFF“.

13.4.b - Einstellen des Spritzschutzgummis (Abb. M)

Abhängig von der Art des zu behandelnden Bodens oder nach dem Ersetzen der Scheibenbürsten kann es erforderlich sein, die Höhe des Spritzschutzgummis (64) einzustellen.

Gehen Sie zum Einstellen wie folgt vor:

- Drehen Sie den Schlüssel (29 Abb. F) in die Position „ON“.
- Drücken Sie die Taste (46 Abb. F) , um den Bürstenkopf (19) abzusenken, und drehen Sie dann den Schlüssel (29 Fig. F) auf „OFF“.
- Überprüfen Sie die korrekte Höhe des Spritzschutzgummis wie in Abbildung M gezeigt.
- Bei Bedarf manuell auf das Gummi einwirken, um die richtige Höhe wiederherzustellen.



HINWEIS:

Die richtige Höhe des Spritzschutzgummis liegt vor, wenn der Gummi selbst während des Betriebs und beim Absenken des Bürstenkopfs bodenbündig ist.

- Schalten Sie am Ende der Einstellung die Maschine wieder ein und drücken Sie die Taste (46 Abb. F) , dann drehen Sie den Schlüssel (29 Fig. F) auf „OFF“.

13.4.c - Auswechseln des Wischergummis (Abb. K)

Wenn Sie bemerken, dass die Trocknung des Bodens schwierig wird oder dass auf dem Boden einige Wasserspuren bleiben, wird es nötig sein, den Verschleißgrad der Wischergummis (20) zu kontrollieren:

- Entfernen Sie die Wischerguppe (20) wie im Abschnitt „Reinigung des Wischers“, beschrieben.
- Den Riegel (65) drücken und den Hebel (66) öffnen.
- Die beiden Gummihalter (67) und die äußere Gummi (60) entfernen.
- Die beiden Spanschlösser (68) lösen und die Riegelstange (69) und die innere Gummi (61) entfernen.



HINWEIS:

Wenn die Gummis (60) oder (61) nur auf einer Seite abgenutzt sind, können Sie gedreht werden.

- Ersetzen oder drehen Sie die Gummis (60) oder (61) um, ohne sie miteinander zu vertauschen
- Bauen Sie alles wieder in umgekehrter Reihenfolge ein.



HINWEIS:

Es können zwei Gummitypen verwendet werden: Paragummis für alle Arten von Böden oder in Polyurethan für mechanische Werkstätten mit Ölverschmutzungen.

13.4.d - Einstellung der Schräge des Bodenwischers (Abb. N)

- Lassen Sie die Maschine an und drücken Sie die Taste (44 Abb. F) „“.
- Bringen Sie die Höchstgeschwindigkeit auf den 1. Strich, indem Sie die Tasten (30 Abb. F) drücken und drücken sie gleichzeitig auf das Gaspedal (7 Abb. A). Fahren Sie einige Meter, schalten sie die Maschine aus und steigen Sie ab.
- Betätigen Sie die Gewindestange (70), um den Winkel der Abstreifer (60) oder (61) zum Boden einzustellen. Drehung in Uhrzeigersinn, wenn sie einen höheren Einfallswinkel haben, entgegengesetzt, wenn sie einen niedrigeren Einfallswinkel haben.



HINWEIS:

Der korrekte Winkel ist erreicht, wenn sich während des Betriebs keine Flüssigkeitschlieren auf dem Boden bilden und der Abstreifer einen über die ganze Länge durchgehenden Winkel aufweist.

13.4.e - Wischerdruckeinstellung (Abb. O)

Abhängig von der Art des zu behandelnden Bodens oder nach dem Austausch der Rakekautschuke kann es erforderlich sein, den Rakeldruck anzupassen.

Gehen Sie zum Einstellen wie folgt vor:

- Heben Sie den Rückgewinnungswassertank (11) an und stellen Sie sicher, dass er leer ist.
- Auf die Einstellschraube (71) einwirken und dabei Folgendes berücksichtigen:
 - Durch Drehen im Uhrzeigersinn wird der Druck auf den Boden der Rake verringert.
 - Durch Drehen gegen den Uhrzeigersinn wird der Bodendruck der Rake erhöht.
- Am Ende der Einstellung den Rückgewinnungswassertank (11) vorsichtig absenken.

13.4.f - Reinigung des Frischwasserfilters (Abb. P)

- Stellen Sie sicher, dass der Tank (13 Abb. A) leer ist.
- Den Stopfen (22) lösen und den Filtereinsatz (72) herausnehmen.
- Den Filtereinsatz (72) herausnehmen unter fließendem Wasser reinigen.
- Alles nach in umgekehrter Reihenfolge zusammenbauen, so dass Sie die Dichtung (73) richtig positioniert ist.

13.4.g - Batteriefach-Ablasshahn (Abb. A)

- Überprüfen Sie regelmäßig, ob das Wasser im Batteriefach nicht stagniert.
- Falls erforderlich, stellen Sie sich mit der Maschine in die Nähe eines Abflussabflusses, lösen Sie die Rohrleitung und öffnen Sie den Wasserhahn (74), dann lassen Sie die Flüssigkeiten ab.



WARNUNG:

Wenn die Verwendung von Blei-Säure-Batterien vorgesehen ist, achten Sie auf das mögliche Austreten von Flüssigkeit aus den Batterien selbst, auf die damit verbundenen Risiken und auf die Vorschriften für die Entsorgung von Flüssigkeiten / gefährlichen Stoffen.

13.4.h - Kontrolle des Verschleißzustandes der drei Räder (Abb. A)

- Kontrollieren Sie regelmäßig den Verschleißzustand der drei Räder (8) und (23); wenn sich Abnutzungen oder Schäden zeigen müssen sie ausgetauscht werden. Wenden Sie sich hierzu an den technischen Kundendienst.



GEFAHR:

Ein Fortfahren der Arbeit mit verschlissenen oder beschädigten Rädern bedeutet eine Gefahr für den Bediener, da die Maschine eine schlechtere Bodenhaftung in den Kurven hat.



14.1 - EINSTELLUNG PARAMETER (Abb. F)

14.1.a - OPERATOR-Parameter

Der Maschinenbediener hat die Möglichkeit, im Menü die folgenden Parameter einzustellen:

- **Sprache**
- **Batterietyp**
- **Display - Kontrast**
- **Display - Helligkeit**

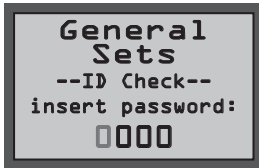

In das Menü kommt man auf folgende Weise:

- Drücken Sie die Tasten (31a) „“ und (31b) „“ und halten Sie sie gedrückt. Drehen Sie den Zündschlüssel (29) auf **“ON“**. Jetzt öffnet sich die folgende Bildschirmseite:





General Sets	Allgemeine Einstellungen
ID Check	Kontrolle
Insert password	Passwort eingeben

- Lassen Sie gedrückten Tasten los.
- Geben Sie das 4-stellige Passwort "0010"

über die Taste (30a) „“ oder die Taste (30b) „“, um die Zahl der blinkenden Ziffer zu ändern, ein.

- Drücken Sie die Taste (43) „“ zum Bestätigen und zum Weitergehen zur nächsten Ziffer, am Ende zum Bestätigen des Passworts und Öffnen der Parameterliste.

- Drücken Sie die Taste (31a) „“ oder (31b) „“, um durch die folgenden Bildschirmseiten zu scrollen:

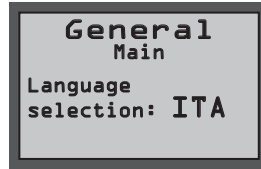

General Main	Hauptkonfiguration
Language selection	Sprachauswahl

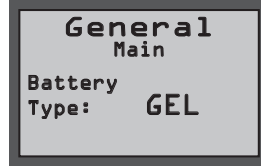

General Main	Hauptkonfiguration
Battery Type	Batterietyp

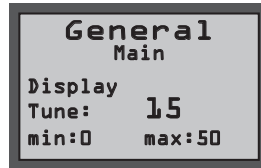

General Main	Hauptkonfiguration
Display Tune	Display Kontraste



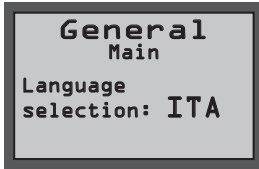

General Main	Hauptkonfiguration
Display Brightness	Display Helligkeit

Spracheinstellungen:





General Main	Hauptkonfiguration
Language selection	Sprachauswahl

- Wählen Sie über die Taste (30a) „“ oder (30b) „“ die Sprache aus und drücken Sie dann die Taste (43) „“, um die Auswahl zu bestätigen;
- **ITA = Italienisch**
- **ENG = Englisch**

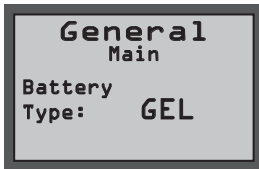
Batterietypeneinstellungen:





General Main	Hauptkonfiguration
Battery Type	Batterietyp

- Wählen Sie über die Taste (30a) „“ oder (30b) „“ den Batterietyp aus und drücken Sie dann die Taste (43) „“, um die Auswahl zu bestätigen;
- **GEL = Gel-Batterie**
- **AGM = AGM-Batterie**
- **WET = Säurebatterie**

Displayeinstellung - Kontrast:





General Main	Hauptkonfiguration
Display Tune	Display Kontraste

- Wählen Sie den Kontrasttyp des Displays aus, indem Sie über die Taste (30a) „“ oder (30b) „“ einen Wert zwischen „0 und 50“ einstellen, dann drücken Sie die Taste (43) „“, um die Auswahl zu bestätigen.

Displayeinstellung - Helligkeit:



General Main	Hauptkonfiguration
Display Brightness	Display Helligkeit

- Wählen Sie den Helligkeitstyp des Displays aus, indem Sie über die Taste (30a) „“ oder (30b) „“ einen Wert zwischen „0 und 10“ einstellen, dann drücken Sie die Taste (43) „“, um die Auswahl zu bestätigen.



HINWEIS:

Sobald die ausgewählte Einstellung bestätigt wird, startet die Maschine und der Display (41) schaltet sich im Arbeitsmodus ein.

15.1 - PRÜFUNG/AUSWECHSELN DER SICHERUNGEN



HINWEIS:

Sämtliche Stromkreise des Geräts werden von selbstrückstellenden elektronischen Vorrichtungen geschützt. Die Sicherungen greifen nur im Falle einer schweren Störung ein.

Es wird daher empfohlen, Sicherungen gegebenenfalls nur durch Fachpersonal austauschen zu lassen.

16.1 - ALARME WÄHREND DES BETRIEBS

Wenn die Maschine eine Betriebsstörung hat, erscheint auf dem Display (41 Abb. F) eine Meldung mit dem Alarmtyp aus der Alarmliste unten.

Sehen Sie in der Liste nach und führen Sie die empfohlene Lösung aus, um den korrekten Betrieb der Maschine wieder herzustellen.

Kontaktieren Sie den technischen Kundendienst, wenn die Störung mit den empfohlenen Maßnahmen nicht behoben werden konnte.

ALARMMELDUNG	BEDEUTUNG	LÖSUNG
AL_1: General	Speicherfehler	Starten Sie die Maschine neu.
AL_2: General	Störung Zündschlüssel	Schalten Sie die Maschine für mindestens 10 Sekunden ab, dann wieder anlassen.
AL_3: General	Unterspannung	Schalten Sie die Maschine ab, kontrollieren Sie den Ladestatus der Batterie, die Sicherungen, die Kontakte, die Kabel und die Anschlüsse und starten Sie die Maschine wieder.
AL_4: General	Überspannung	Schalten Sie die Maschine ab, kontrollieren Sie die Sicherungen, die Kontakte, die Kabel und die Anschlüsse und starten Sie die Maschine wieder.
AL_6: General	Keine Kommunikation mit dem Armaturenbrett oder dem Display	Schalten Sie die Maschine ab, kontrollieren Sie die Kontakte, die Kabel und die Anschlüsse und starten Sie die Maschine wieder.
AL_7: General	Kommunikation FFM	Schalten Sie die Maschine ab, kontrollieren Sie die Kontakte, die Kabel und die Anschlüsse mit dem Kommunikationsmodul und das Kommunikationsmodul selbst, dann starten Sie die Maschine wieder.
AL_8: General	Kommunikation Intern 1 und 2	Starten Sie die Maschine neu.
AL_9: General		
AL_10: General	Tag eingeben	Anzeige Schlüssel „Tag“ fehlt: Zündschlüssel einstecken.
AL_11: General	Tag ungültig	Anzeige Schlüssel „Tag“ falsch: Wechseln Sie den Zündschlüssel oder der Zündschlüssel ist kaputt.

ALARMELDUNG	BEDEUTUNG	LÖSUNG
AL_12: General	Aktualisierung läuft...	Anzeige Aktualisierung der Parameter im Remote läuft: Warten Sie das Ende des Aktualisierungsvorgangs ab.
AL_13: General	Abschalten	Anzeige Aktualisierung der Parameter beendet: Starten Sie die Maschine neu.
AL_41: Function	Übertemperatur	Schalten Sie die Maschine aus und lassen Sie sie abkühlen. Kontrollieren Sie die Stromaufnahmen des Bürsten- und Saugermotors, die Belüftung im Raum und starten Sie neu.
AL_42: Function	Leistung beschädigt	Schalten Sie die Maschine für mindestens 10 Sekunden ab, dann starten Sie sie neu.
AL_44: Function	Relais defekt	Relais/Fernschalter nicht geschlossen. Prüfen Sie den Fernschalter. Hat die Maschine ein Relais, tauschen Sie die Karte aus, wenn das Problem andauert.
AL_45: Function	Relais defekt cc	Relais/Fernschalter bei Zündung geschlossen. Prüfen Sie den Zustand der Kontakte des Fernschalters. Hat die Maschine ein Relais, tauschen Sie die Karte aus, wenn das Problem andauert.
AL_46: Function	Überstrom Bürsten	Schalten Sie die Maschine ab, prüfen Sie die Ladung (Motor), die Mechanik, die Kabel und Anschlüsse und suchen Sie nach einem Kurzschluss am Ausgang, dann die Maschine neu starten.
AL_47: Function	Überstrom Sauger	Schalten Sie die Maschine ab, prüfen Sie die Ladung (Motor), die Mechanik, die Kabel und Anschlüsse und suchen Sie nach einem Kurzschluss am Ausgang, dann die Maschine neu starten.
AL_48: Function	Überstrom Wasserpumpe	Schalten Sie die Maschine ab, prüfen Sie die Ladung (Motor), die Mechanik, die Kabel und Anschlüsse und suchen Sie nach einem Kurzschluss am Ausgang, dann die Maschine neu starten.
AL_49: Function	Strommessung Bürste 1 und 2	Prüfen Sie den Verbrauch und Einsatzmodus der Bürstenfunktion und starten Sie die Maschine neu.
AL_50: Function		
AL_52: Function	Strommessung Sauger 1	Prüfen Sie den Verbrauch der Saugerfunktion und starten Sie die Maschine neu.
AL_54: Function	Anschluss Bürste 1 und 2	Prüfen Sie den Anschluss der Bürstenmotoren.
AL_55: Function		
AL_57: Function	Anschluss Sauger 1	Prüfen Sie den Anschluss des Saugermotors.
AL_59: Function	Ungleichgewicht	Prüfen Sie die Stromaufnahmen der Bürstenmotoren

ALARMMELDUNG	BEDEUTUNG	LÖSUNG
AL_61: Function	Strommessung Bürstenaktor	Prüfen Sie den Verbrauch des Aktorenmotors und den Zustand der bewegten Mechanik.
AL_62: Function	Überstrom Bürstenaktor	Schalten Sie die Maschine ab, prüfen Sie die Ladung (Motor), die Mechanik, die Kabel und Anschlüsse und suchen Sie nach einem Kurzschluss am Ausgang.
AL_63: Function	Endschalter Bürstenaktor	Prüfen Sie die Anschlüsse / Zustand des Endschalters. Kontrolle nur für die Version BTO aktiviert.
AL_65: Function	Strommessung Aktor für den Wischer	Prüfen Sie den Verbrauch des Aktorenmotors und den Zustand der bewegten Mechanik.
AL_66: Function	Überstrom Aktor für den Wischer	Schalten Sie die Maschine ab, prüfen Sie die Ladung (Motor), die Mechanik, die Kabel und Anschlüsse und suchen Sie nach einem Kurzschluss am Ausgang.
AL_80: Traction	Übertemperatur Motorantrieb	Schalten Sie die Maschine aus und lassen Sie sie abkühlen. Prüfen Sie den Verbrauch und den Einsatzmodus des Antriebs, die Raumbelüftung und starten Sie die Maschine neu.
AL_85: Traction	Überstrom Motorantrieb	Schalten Sie die Maschine ab, prüfen Sie die Ladung (Motor), die Mechanik, die Kabel und Anschlüsse und suchen Sie nach einem Kurzschluss am Ausgang, dann die Maschine neu starten.
AL_86: Traction	Strommessung Motorantrieb	Prüfen Sie den Verbrauch und Einsatzmodus der Antriebsfunktion und starten Sie die Maschine neu.
AL_87: Traction	Anzeige Motorantrieb	Starten Sie die Maschine neu.
AL_88: Traction	Störung elektrische Bremse	Schalten Sie die Maschine ab, prüfen Sie die Bremskabel und starten Sie die Maschine neu.
AL_89: Traction	Ausfall Gaspedal	Schalten Sie die Maschine ab, prüfen Sie die Anschlüsse und Kabel, dann starten Sie die Maschine neu.
AL_90: Traction	Gaspedal Heruntergedrückt	Lösen Sie das Pedal und starten Sie die Maschine neu.
AL_91: Traction	Ausfall Encoder	Schalten Sie die Maschine ab, prüfen Sie die Anschlüsse und Kabel, dann starten Sie die Maschine neu.

17.1 - FEHLERSUCHE

PROBLEM	URSACHE	BEHEBUNG
Bei Drehen des Schlüssels schaltet sich die Maschine nicht ein.	Batterie leer.	Ladezustand der Batterien überprüfen.
	Hauptsicherung durchgebrannt.	Ersetzen der Sicherung auf dem Batteriekabel. (*)
	Fehlerhafter Schlüssel.	Ersetzen Sie den Schlüssel. (*)
Bürste dreht sich nicht.	Motorprobleme.	Ersetzen Sie den Motor. (*)
	Platinenfehler.	Ersetzen Sie die Karte. (*)
Ansauger funktioniert nicht.	Schmutzwassertank voll.	Den Tank leeren.
	Fehlerhafter Turbinenmotor.	Ersetzen Sie den Motor. (*)
	Platinenfehler.	Ersetzen Sie die Karte. (*)
Die Maschine trocknet nicht oder trocknet nicht gut und lässt Wasserstreifen auf dem Boden.	Ansauger ausgeschaltet.	Ansauger einschalten.
	Ansaugschlauchverstopft.	Den Ansaugschlauch, der den Wischer mit dem Schmutzwassertank verbindet, kontrollieren und eventuell reinigen.
	Schmutzwassertank voll.	Den Schmutzwassertank leeren.
	Wischergummis verschlissen.	Die Wischergummis umdrehen oder ersetzen.
Wasser tritt nicht aus.	Tank ist leer.	Den Tank füllen.
	Filter verstopft.	Den Filter reinigen.
	Magnetventil funktioniert nicht.	Ersetzen Sie das Magnetventil. (*)
	Defekte Wasserpumpe.	Ersetzen Sie die Wasserpumpe. (*)
	Platinenfehler.	Ersetzen Sie die Karte. (*)

PROBLEM	URSACHE	BEHEBUNG
Die Maschine bewegt sich nicht in Arbeitsbedingungen.	Der Bediener sitzt nicht korrekt auf dem Fahrersitz.	Bitte korrekt auf dem Bedienerplatz Platz nehmen.
	Motorwheel defekt.	Motorwheel ersatz. (*)
	Platinenfehler.	Ersetzen Sie die Karte. (*)
	Sensor "Bediener anwesend" defekt.	Rufen Sie zur Auswechsellung den Kundendienst. (*)
Bodenreinigung ist unzureichend.	Falsche Bürsten oder Reinigungsmittel.	Benutzen Sie dem Boden oder dem Grad der Verschmutzung angepasste Bürsten und Reinigungsmittel.
	Bürste verbraucht.	Bürste ersetzen.
Der Indikator „  “ Lösungstank leer blinkt weiter.	Tank ist leer.	Den Tank füllen.
	Hahn zuge dreht.	Drehen Sie den Wasserhahn auf.
	Störungen des Messsystems.	Ersetzen Sie den Durchflussmesser. (*)
Im Batteriefach staut sich Wasser.	Füllstandssensor des Schmutzwassertanks defekt.	Lassen Sie das Wasser im Batteriefach mit dem entsprechenden Rohr und Hahn ab.
		Füllstandssensor prüfen oder ersetzen. (*)

(*) Rufen Sie den Kundendienst an, um Ersatz anzufordern.

18.1 - ABRUCH DER MASCHINE



GEFAHR:

Batterien und elektrische Teile gelten als Sondermüll und müssen daher an geeigneten Sammelstellen entsorgt werden, wie dies in den geltenden Vorschriften des Einsatzlandes vorgeschrieben ist.

19.1 - ELEKTRISCHE SCHALTPLÄNE

Legende:

AC	Gaspedal
BAT	Batterie
BC	Ladegerät
BE	Blinklicht
BRK	Elektromagnetische Bremse
C1	Batteriestecker
EB1	Funktionskarte
EB2	Display
EB3	Bedienfeld
EV	Magnetventil
F1	Sicherung Ladegerät (1A)
F2	Sicherung Leuchten (wenn vorhanden) (3A)
F3	Sicherung Hupe (1A)
F4	Sicherung Blinklicht (1A)
F5	Sicherung Magnetventil (5A)
F6	Sicherung Aktor Bürstenkopf (10A)
F7	Sicherung Aktor Wischer (10A)
F8	Sicherung elektrische Bremse (7.5A)
F9	Sicherung Wasserpumpe (5A)
F10	Sicherung Chemikalienpumpe (wenn vorhanden) (5A)
F11	Sicherung Saugermotor (40A)
F12	Sicherung rechter Bürstenmotor (40A)
F13	Sicherung linker Bürstenmotor (40A)
F14	Sicherung Antriebsmotor (100A)
HN	Hupe
KEY	Zündschlüssel
L1	Arbeitsleuchten (wenn vorhanden)
MA	Saugermotor
MAS	Motor Aktor Bürstenkopf
MAT	Motor Aktor Wischer
MS-DX	Rechter Bürstenmotor
MS-SX	Linker Bürstenmotor
MT	Antriebsmotor
PA	Wasserpumpe
PC	Chemikalienmotor
PE	Nothalt-Taste
S1	Sensor Auffangwasserhöhe
SW1	Mikroschalter Sitz
TE	Externer Fernschalter

Farbencode:

BK	Schwarz
BU	Hellblau
BN	Braun
GN	Grün
GY	Grau
OG	Orange
PK	Rosa
RD	Rot
VT	Lila
WT	Weiß
YE	Gelb

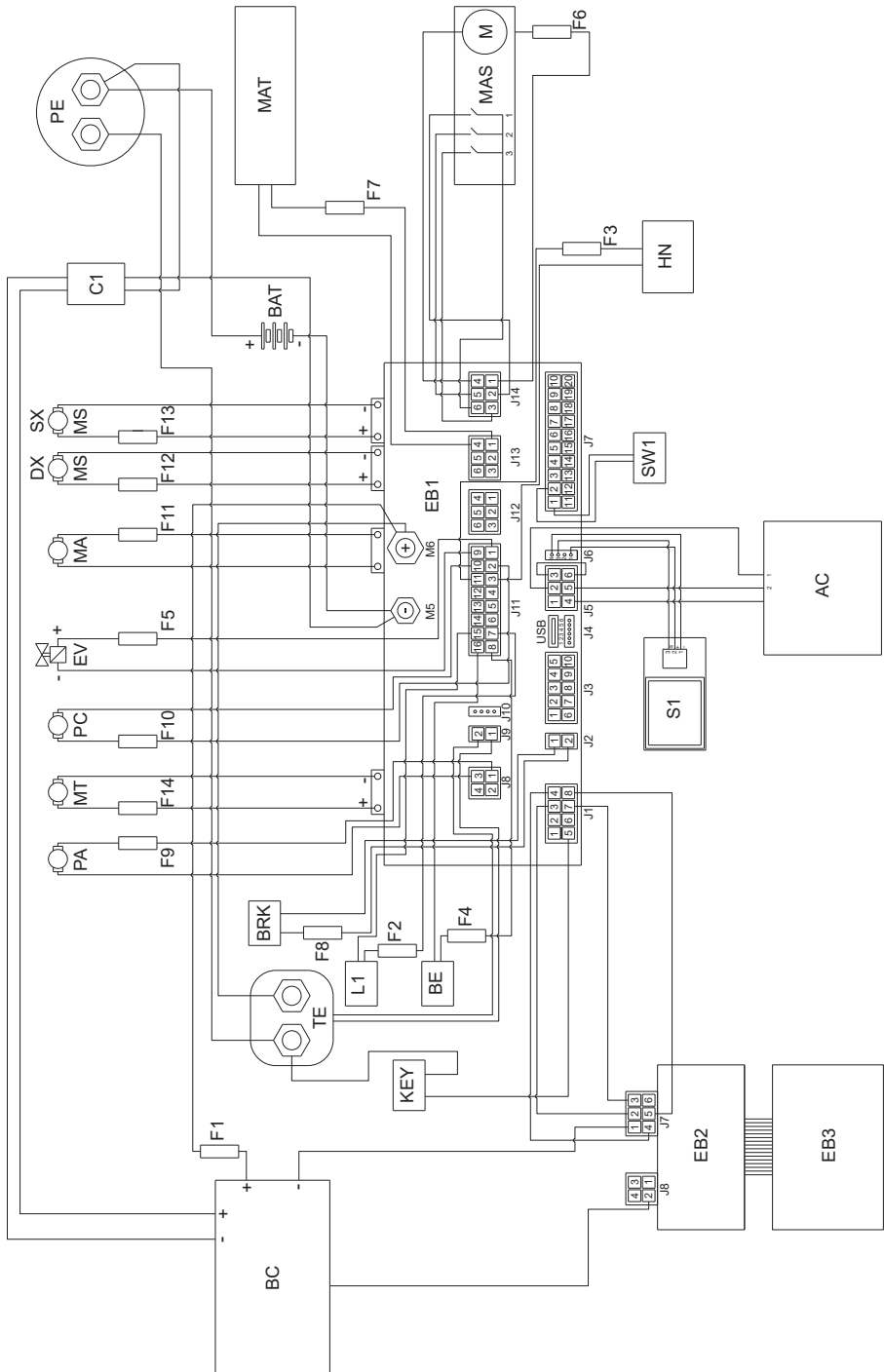

Apreciado cliente,

Le agradecemos por haber elegido este producto, estamos seguros que le ayudará a mantener limpio sus ambientes.

La fregadora-secadora de suelos que Usted ha adquirido ha sido diseñada para satisfacer sus exigencias periódicas en términos de uso y confiabilidad.

Somos conscientes que para que un buen producto perdure en el tiempo requiere de continuas actualizaciones que satisfagan las expectativas de quien diariamente lo usa. Nosotros esperamos contar con Usted no sólo como cliente, sino como el socio que transmite sus opiniones y sus ideas producto de la experiencia que en este sentido ha adquirido.

ÍNDICE

ÍNDICE	2
DATOS TÉCNICOS	3
1.1 - INTRODUCCIÓN	5
1.1.a - Posición del operador.....	5
1.1.b - Advertencias generales cuando se usa la máquina	5
1.2 - USO NO CONTEMPLADO DE LA MÁQUINA	5
2.1 - CONOCIMIENTO DE LA MÁQUINA (Fig. A)	5
3.1 - DESEMBALAJE (Fig. B)	5
3.1.a - Instalación de las baterías (Fig. A)	6
3.1.b - Descarga de la máquina de la plataforma de madera (Fig. B).....	6
4.1 - ENSAMBLAJE COMPONENTES	6
4.1.a - Instalación del limpia pisos (Fig. C).....	6
4.1.b - Instalación del cepillo	6
5.1 - CARGA DE LA BATERÍA	6
5.1.a - Carga de la batería a través del cargador baterías externo (Fig. G).....	7
5.1.b - Carga de la batería a través del cargador baterías de a bordo (si está presente) (Fig. G)	7
6.1 - DESCRIPCIÓN MANDOS DE LA MÁQUINA	7
6.1.a - Panel de comunicaciones (Fig. F)	7
6.1.b - Pedal acelerador (Fig. A).....	10
7.1 - PANTALLA (Fig. F)	10
8.1 - EMERGENCIA	11
9.1 - SEGURIDAD (Fig. A)	11
10.1 - LLENADO DEL DEPÓSITO (Fig. D)	12
10.2 - TANQUE DETERGENTE/QUÍMICO (si está presente) (Fig. E)	12
11.1 - FUNCIONAMIENTO (Fig. A-F)	12
11.1.a - Controles antes del uso	12
11.1.b - Preparación de la máquina y elección del ciclo	12
11.1.c - Uso de la máquina.....	13
11.1.d - Fin de uso y apagado	14
12.1 - VACIADO DEL AGUA DE RETORNO (Fig. H)	14
13.1 - MANTENIMIENTO Y LIMPIEZA	14
13.2 - OPERACIONES QUE DEBEN EFECTUARSE DIARIAMENTE	14
13.2.a - Vaciado y limpieza del depósito de agua limpia (Fig. I).....	14
13.2.b - Limpieza del depósito de agua de retorno (Fig. J)	15
13.2.c - Limpieza del limpiador (Fig. K)	15
13.3 - OPERACIONES QUE DEBEN REALIZARSE CADA 3 MESES	15
13.3.a - Control del estado de desgaste de la cadena de dirección (Fig. L)	15
13.4 - OPERACIONES QUE DEBEN EFECTUARSE SEGÚN LAS NECESIDADES	15
13.4.a - Sustitución de las escobillas (Fig. M)	15
13.4.b - Ajuste de la goma del protector contra salpicaduras (Fig. M)	16
13.4.c - Sustitución de los cauchos de la escobilla (Fig. K)	16
13.4.d - Regulación incidencia del limpiador (Fig. N)	17
13.4.e - Ajuste de la presión del limpiaparabrisas (Fig. O).....	17
13.4.f - Limpieza del filtro de agua limpia (Fig. P)	17
13.4.g - Grifo de drenaje del compartimento de la batería (Fig. A).....	17
13.4.h - Control del estado de desgaste de las tres ruedas (Fig. A).....	17
14.1 - CONFIGURACIÓN PARÁMETROS (Fig. F)	18
14.1.a - Parámetros del OPERADOR.....	18
15.1 - CONTROL/SUSTITUCIÓN DE LOS FUSIBLES	20
16.1 - ALARMAS DURANTE el FUNCIONAMIENTO	20
17.1 - BÚSQUEDA AVERÍAS	23
18.1 - DESINSTALACIÓN Y TRATAMIENTO COMO RESIDUO DE LA MÁQUINA	24
19.1 - ESQUEMA ELÉCTRICOS	25

DATOS TÉCNICOS

	RACER R 85		RANGER R 115	
	FD 65	FD 75	FD 75	FD 85
Tipo de conducción	Operador a bordo			
Características				
Operación y suministro de energía	Batería 24 V			
Tipo de baterías	N° 2 - 12V 105Ah (C5)		N° 4 - 6V 240Ah (C5)	
	N° 4 - 6V 180Ah (C5)		N° 1 - 24V 320Ah (C5)	
	-		-	
Potencia instalada	2160 W		2210 W	
Autonomía de trabajo	2 h (105Ah) 4 h (180Ah)		5 h (240Ah) 7 h (320Ah)	
Avance	Tracción hacia delante / atrás			
Anchura pista de lavado	650 mm	750 mm	750 mm	850 mm
Anchura de aspiración	850 mm	950 mm	950 mm	1050 mm
Rendimiento horario teórico	4000 m ² /h	4500 m ² /h	4500 m ² /h	5000 m ² /h
Rendimiento horario real	2400 m ² /h	2700 m ² /h	2700 m ² /h	3000 m ² /h
Vibración del sistema mano-brazo	1,70 m/s ²			
Vibración del cuerpo entero	0,63 m/s ²			
Presión sonora (LpA)	68 dB(A)		67 dB(A)	
Presión sonora modo silencioso	59 dB(A)			
Inseguridad KpA	0,75 dB(A)			
Grado de protección IP	IPX3			
Cepillos				
Diámetro / pad / número	330 mm / 13" / 2	380 mm / 15" / 2	380 mm / 15" / 2	430 mm / 17" / 2
Potencia motor / número	500 W / 2			
Velocidad de rotación cepillo	165 rpm.			
Presión específica	30 gr/cm ²	21 gr/cm ²	21 gr/cm ²	17 gr/cm ²
Presión específica (presión extra)	46 gr/cm ²	32 gr/cm ²	43 gr/cm ²	34 gr/cm ²
Tracción				
Inclinación máxima superable durante la operaciones de limpieza	2 %			
Inclinación máxima superable a vuoto (*)	12 %			
Potencia del motor	600 W			
Velocidad máxima de avance durante el trabajo	6 km/h			

	RACER R 85		RANGER R 115	
	FD 65	FD 75	FD 75	FD 85
Aspiración				
Potencia motor	550 W			
Depresión (columna de agua)	125 mbar / 1250 mmH ₂ O			
Capacidad de aire	30 l/sec			
Depósito				
Tipología	Doble tanque			
Capacidad de solución	80 l		110 l	
Capacidad de retorno	85 l		115 l	
Dimensiones				
Dimensiones de la máquina (Largo x Ancho x Altura)	1375 x 705 x 1230 mm		1470 x 770 x 1365 mm	
Ancho de la máquina: plataforma de cepillos	715 mm	785 mm	785 mm	890 mm
Ancho de la máquina: escobilla de goma	885 mm	950 mm	950 mm	1055 mm
Dimensiones compartimiento baterías (Largo x Ancho x Altura)	380 x 540 x 310 mm		380 x 625 x 440 mm	
Peso				
Peso a vuoto	213 kg		246 kg	
Peso con baterías Gel 12V 105Ah	285 kg		-	
Peso con baterías Gel 6V 180Ah	333 kg		-	
Peso con baterías Gel 6V 240Ah	-		432 kg	
Peso con baterías Pb Wet 24V 320Ah	-		506 kg	
Peso en orden de marcha (GVW)	490 kg		691 kg	

(*) La máquina fue probada en las siguientes condiciones:

- Batería estándar
- Tanques vacíos
- Rampa de hormigón crudo
- Longitud de rampa 15 m
- 75 kg de operador

1.1 - INTRODUCCIÓN



NOTA:

Los números y las referencias de figuras que se muestran entre paréntesis se refieren a los componentes indicados en la hoja ilustrativa adjunta.



PELIGRO:

Antes de utilizar la máquina leer cuidadosamente el manual “ADVERTENCIA DE SEGURIDAD PARA SECADORA DE SUELOS” anexo del presente y los complementos indicados en lo sucesivo.

1.1.a - Posición del operador

El operador, durante el uso de la máquina está sentado en el asiento con su manos en el volante.

1.1.b - Advertencias generales cuando se usa la máquina

- NO abandonar la máquina sobre superficies inclinadas.
- Está absolutamente prohibido realizar curvas en rampa; ya que hay peligro de vuelque.
- Evitar utilizar la máquina en ambientes con riesgo de caída de objetos.

1.2 - USO NO CONTEMPLADO DE LA MÁQUINA

- No utilizar la máquina con un depósito de recuperación abierto.
- No circular con pies / piernas colgando.
- No realizar maniobras repentinas sobre todo en bajada.



ADVERTENCIA:

La máquina está habilitada para el transporte de una SOLA persona.

2.1 - CONOCIMIENTO DE LA MÁQUINA (Fig. A)

- (1) Volante
- (2) Panel de mandos
- (3) Asiento
- (4) Sensor de presencia del operador
- (5) Pulsador de EMERGENCIA, para la interrupción inmediata de todas las funciones
- (6) Peana apoya pies
- (7) Pedal acelerador
- (8) Ruedas posteriores
- (9) Luz de trabajo (opcional)
- (10) Luz intermitente (opcional)
- (11) Depósito agua de retorno
- (12) Tapa depósito agua de retorno
- (13) Depósito de agua limpia
- (14) Enchufe
- (15) Tubo de carga de agua limpia
- (16) Tubo de aspiración de agua del limpia pisos.
- (17) Tubo de descarga de agua limpia
- (18) Tubo de nivel del tanque de agua limpia
- (19) Grupo de cepillos
- (20) Limpia pisos
- (21) Compartimento para documentos
- (22) Filtro de agua
- (23) Rueda de dirección y de tracción
- (24) Gancho para boquilla
- (25) Pie de soporte del conjunto depósitos

3.1 - DESEMBALAJE (Fig. B)

Una vez retirado el embalaje como se indica en la hoja de instrucciones del propio embalaje, comprobar la integridad de la máquina y de todos los componentes suministrados. Si encuentra algún daño obvio, comuníquese con su distribuidor y transportista local dentro de los 3 días posteriores a la recepción.

- Retire el sobre y las cajas (26) que contienen los accesorios suministrados:
 - (20) Limpia pisos.
 - (32) N° 2 cepillos.
- Levante la unidad de tanque y saque la documentación del sobre correspondiente:
 - (33) Manual de uso y mantenimiento de la máquina.
 - (34) Manual de instrucciones del recarga baterías (si está presente).

3.1.a - Instalación de las baterías (Fig. A)

- Levante con cuidado el tanque de recuperación (11).
- Dependiendo de la configuración (4 baterías de 6 V, 2 baterías de 12 V, 1 paquete de baterías de 24), monte y conecte las baterías, tal y como se indica en las figuras, utilizando los cables y los enchufes de serie.
- Baje con cuidado el tanque de agua de recuperación (11).



NOTA:

La conexión de las baterías debe ser realizada por personal especializado.

3.1.b - Descarga de la máquina de la plataforma de madera (Fig. B)

- Retire el bloque de madera (27) situado delante de la rueda delantera.
- Coloque la rampa (28) delante del palet de madera como se indica en la hoja de instrucciones del embalaje.
- Sentarse en el asiento (3) en posición de conducción.
- Girar la llave (29) en "ON".
- Presione el botón de dirección de la mar-

cha (31a)  (marcha hacia adelante), luego presione con cuidado el pedal del acelerador (7) y bájese del palé.

4.1 - ENSAMBLAJE COMPONENTES

4.1.a - Instalación del limpia pisos (Fig. C)

- Introducir el limpia pisos (20) en la placa (35) de sujeción y fijarlo atornillando los dos pomos (36).
- Conectar el tubo de aspiración (16) sobre la boca (37) de llenado del limpia pisos.

4.1.b - Instalación del cepillo

- Consulte el procedimiento en el párrafo "13.4.a - Sustitución de las escobillas (Fig. M)".

5.1 - CARGA DE LA BATERÍA



PELIGRO:

Efectuar la carga de las baterías en locales bien ventilados y conformes con las normas vigentes en el país de uso.

Para las informaciones relativas a la seguridad sujetarse a lo descrito en el capítulo 1 del presente manual.



ADVERTENCIA:

Para las informaciones y las advertencias relativas a la batería y al cargador de baterías de a bordo (si está presente) sujetarse a lo indicado en el manual del cargador de baterías que se adjunta al presente.



ADVERTENCIA:

La máquina sale de fábrica calibrada para el funcionamiento con baterías de gel.

Si se tuvieran que instalar baterías de otro tipo, ver el apartado "configuración parámetros".

Se prohíbe usar la máquina con baterías de gel con calibrado para baterías de ácido u otro.



NOTA:

Para la recarga completa de las baterías se necesitan 10 horas. Evitar recargas parciales.

Cargue las baterías al final de cada trabajo o al menos cuando el símbolo de batería "" en la pantalla (41 Fig. F) comience a parpadear.

- Conduzca la máquina hasta la estación de carga de baterías.
- Levante el depósito de agua de recuperación (11) asegurándose de que esté vacío.

5.1.a - Carga de la batería a través del cargador baterías exterior (Fig. G)

- Controle la idoneidad del cargador de baterías exterior consultando el manual correspondiente. La tensión nominal del cargador de baterías debe ser igual a 24 V.
- En el correspondiente alojamiento (38), extraiga el conector (39) y conéctelo al cargador de baterías exterior.
- Conecte el cargador de baterías a la red eléctrica.
- Cuando finalice la recarga, desconecte el cargador de baterías de la red y del conector (39).
- Baje con cuidado el tanque de agua de recuperación (11).

5.1.b - Carga de la batería a través del cargador baterías de a bordo (si está presente) (Fig. G)

- En el alojamiento correspondiente (38), extraiga y conecte el enchufe del cable del cargador de baterías (40) a la red eléctrica (la tensión y la frecuencia de red deben ser iguales a los valores correspondiente del cargador de baterías, indicados en la placa de la matrícula de la máquina).



NOTA:

Cuando el cargador de baterías está conectado a la red eléctrica, todas las funciones de la máquina se detendrán de modo automático.

- En la pantalla (41 Fig. F), cuando en el símbolo batería se encienden los segmentos en secuencia, indica que el cargador de baterías está cargando las baterías.
- Cuando todos los segmentos en el símbolo batería están encendidos con una luz fija significa que el ciclo de carga de las baterías ha finalizado.
- Desconecte el enchufe del cable del cargador de baterías (40) de la red eléctrica e introdúzcalo en su alojamiento correspondiente (38).
- Baje con cuidado el tanque de agua de recuperación (11).

6.1 - DESCRIPCIÓN MANDOS DE LA MÁQUINA

6.1.a - Panel de comunicaciones (Fig. F)

(29) Llave de encendido

- Girando a la derecha "ON" se provee de tensión a los circuitos, habilitando el funcionamiento de la máquina.
- Girando a la izquierda "OFF" se corta la tensión a los circuitos y se puede extraer la llave.

(30) Botones de ajuste de la velocidad máxima

- Se puede regular la velocidad máxima de avance utilizando los botones (30a) " y (30b) ".
 - Al presionar por completo el acelerador (7) la velocidad será proporcional con respecto al valor máximo configurado.
 - Cuando en la pantalla (41) todos los símbolos de velocidad son claros el pedal acelerador (7) se bloquea y la máquina permanece detenida.

(31) Botones de sentido de marcha

- Al presionar el botón hacia adelante (31a) " la máquina procede con el sentido de marcha hacia adelante; en la pantalla se visualiza el icono ".
 - Al presionar el botón hacia atrás (31b) " la máquina va marcha atrás y se activa el zumbador de marcha hacia atrás; en la pantalla se visualiza el icono ".



NOTA:

La velocidad máxima en la marcha atrás puede configurarse como la marcha de avance a través de los botones (30).

(41) Pantalla

- Véase el capítulo específico.

(42)  Botón "Ready to go"

- Al presionar el botón (42) en la pantalla se

visualiza el icono  y se posicionan en una configuración estándar las funciones siguientes:

- Bajada del cabezal y rotación de las escobillas.
 - Bajada del secador y activación del sistema de aspiración.
 - Velocidad de trabajo = 3ª muesca (3,6 km/h).
 - Flujo de agua = 3ª muesca.
 - Agente químico = 3ª muesca (1%).
 - Aspiración = normal (100%).
 - Presión de las escobillas = normal.
- Con esta función estándar activada se puede presionar cualquier botón de trabajo para realizar cualquier modificación o ajuste.

En el caso que sea necesario, cuando se ha configurado una modificación en las funciones de trabajo se puede memorizar como se indica a continuación:

- Presione el botón y manténgalo presionado durante 3 segundos (42); la confirmación de que se ha memorizado se indica en la pantalla (41) con la intermitencia **"UPLOADED"**.
- Para desactivar el nuevo ajuste y volver a los valores estándar de las configuraciones, vuelva a presionar y mantenga presionado el botón durante 3 segundos (42); la confirmación se indicará en la pantalla (41) con la intermitencia **"RESET"**.



(43)  Botón ECO

- Durante la fase de trabajo, al presionar el botón (43) en la pantalla se visualiza el icono , los parámetros de agua, agente químico, aspiración y presión calibrada asumen los valores siguientes:
 - Flujo de agua = 3ª muesca.
 - Agente químico = 3ª muesca (1%).
 - Aspiración = silenciosa (50%).
 - Presión de las escobillas en el suelo = normal.

(44)  Botón aspirador

- Al presionar el botón (44) se activa el aspirador y en la pantalla se visualiza el icono , y, si el sentido de marcha hacia adelante está conectada o la máquina se encuentra en punto muerto, el secador baja.
- Presionando el botón (44) una otra vez la aspiradora se para y el enjugador se levanta.
- Si la máquina está parada, enjugador bajado y llave (29) en posición **"ON"** después de un período de tiempo de inactividad el enjugador se levantará automáticamente.

(45)  Botón funcionamiento silencioso

- Presionando el botón (45) se reduce la velocidad de la turbina de aspiración reduciendo notablemente el ruido que la máquina emite; con la función habilitada en la pantalla aparece el icono .
- Volviendo a presionar el botón (45) se deshabilita la función y la máquina reanuda su funcionamiento en modo estándar; el icono  se apaga y el icono  aparece en la pantalla.

**NOTA:**

Apagando la turbina de aspiración con la modalidad "funcionamiento silencioso" habilitada, el funcionamiento de la turbina se conmutará automáticamente en modalidad "funcionamiento estándar" durante el tiempo de retardo de apagado.

(46)  Botón escobillas

- Al presionar el botón (46) el cabezal de las escobillas se baja y en la pantalla se visualiza el icono .
- Los cepillo empiezan a girar cuando se presiona el acelerador, se paran cuando el acelerador está levantado.



NOTA:

Los cepillos giran tanto en avance como en retroceso y con ajuste de velocidad (30) posicionado en "0".

- Con máquina parada, cabeza bajada y cepillos parados con llave (29) en posición "ON" después de un periodo de tiempo de inactividad la cabeza se levanta automáticamente.
- Si se presiona el botón (46) con cepillos en rotación, los cepillos se paran, el grupo se levanta y se apaga el icono "🌀" en en la pantalla.



(47) Botón presión extra de las escobillas

Con el cabezal de las escobillas bajado se puede regular la presión de las escobillas que están en el suelo.

- Al presionar el botón (47) se activa la presión extra; con la función habilitada en la pantalla se visualiza el icono "🔒".
- Pulsando de nuevo el botón (47) la presión en el suelo vuelve normal y en la pantalla se visualiza el icono "🔓".



NOTA:

Cada vez que el grupo cabeza sube (posición de descanso), la presión cepillos se posiciona al mínimo.



NOTA:

Esta función está dotada de un sistema de seguridad que señala automáticamente un excesivo consumo de corriente de los motores cepillos y es capaz de cambiar automáticamente la presión cepillos al suelo llevándola en la posición más adecuada.



(48) Botón del dosificador de agente químico (si está presente)

- Presione el botón (48) en la pantalla se visualiza el icono "🧴", y se prepara para dosificar el agente químico.
- El funcionamiento de la bomba de dosificación está dirigido al presionar el pedal acelerador.
- Al presionar varias veces el botón (48) se aumenta la cantidad de agente químico; al alcanzar la cantidad máxima se visualiza en la pantalla el icono "🧴". Al presionar de nuevo el botón (48) se desactiva la función y se apaga el icono en la pantalla.



NOTA:

En caso de vaciado del sistema de dosificación de agente químico, después de reemplazar el tanque, mantenga presionado el botón (48) presionado durante al menos 5 segundos para activar el procedimiento de purga de aire que dura aproximadamente 40 segundos; esta función se activa únicamente con la máquina parada, llave (29) en la posición "ON" y con el ajuste de velocidad (30) en "0".



(49) Botón de suministro de agua

- Al presionar el botón (49), en la pantalla se visualiza el icono "💧" y se habilita la apertura de la electroválvula de agua. Su funcionamiento al presionar el pedal del acelerador.
- Presionando repetidamente el botón (49) se incrementa la cantidad de agua; llegando a la cantidad máxima, mostrada en el pantalla por el icono "💧", si se presiona el botón (49) se desactiva la función.



(50) Botón avisador acústico

(51)  Botón luz intermitente

(52)  Botón luz de trabajo

6.1.b - Pedal acelerador (Fig. A)

- Al presionar el pedal acelerador (7), la máquina se mueve hacia adelante o hacia atrás, dependiendo del botón de dirección de marcha que se haya presionado.
- La velocidad puede regularse presionando más o menos el pedal acelerador.
- Liberando el acelerador (7) la máquina retrasa hasta pararse. Unos segundos después, con máquina parada, se inserta automáticamente el freno de estacionamiento; este freno se desactivará presionando el acelerador (7) con marcha adelante o atrás insertada.

7.1 - PANTALLA (Fig. F)

Con la máquina encendida, en la pantalla (41) se visualizan los iconos siguientes:

 **Batería**



Indica el estado de carga de las baterías:







 Baterías cargadas

 Baterías descargadas



Velocidad máxima de avance

Con los botones (30a)  y (30b)  se configura la velocidad máxima que la máquina puede alcanzar con el pedal acelerador (7) completamente presionado:

					
km/h - 0	1,2	2,4	3,6	4,8	6,0

  **Dirección de marcha**

La flecha de dirección de marcha indica la función de avance seleccionada a través de

los botones (31a)  y (31b) .



“Ready to go”

Se visualiza en la pantalla cuando se presio-

na el botón (42) .

ECO
 **Modalidad ECO**

Aparece en la pantalla cuando se presiona el

botón (43) .



Aspirador en funcionamiento

Se visualiza en la pantalla cuando se pre-

siona el botón (44)  indicando que el aspirador está encendido y el secador en posición baja.



Funcionamiento silencioso

Con el aspirador encendido.

Se visualiza en la pantalla cuando se pre-

siona el botón (45)  indicando que el aspirador funciona con un régimen reducido de vueltas.



Predisposición de rotación de la escobilla

Se visualiza en la pantalla cuando se presio-

na el botón (46)  indicando que se ha habilitado la rotación de la escobilla.



Extrapresión

Se visualiza en la pantalla indicando la presión de trabajo de las escobillas. Presione el

botón (47) "" para cambiar la presión de trabajo.







Dosificador de detergente (si está presente)

Se visualiza en la pantalla cuando se presio-

na el botón (48) "".

Presione el botón para aumentar o disminuir el porcentaje de detergente dosificado:

				
0,2%	0,5%	1%	2%	3%



Predisposición de suministro de agua

Se visualiza en la pantalla cuando se presio-

na el botón (49) "" indicando que se ha habilitado la electroválvula de suministro de agua.

Cuando el nivel de agua en el tanque se encuentra al mínimo, el icono "" se visualiza en pantalla completa combinado con la señal acústica.

Llene el tanque de agua (13) como se indica en el correspondiente apartado, después apague y reinicie la máquina



Ausencia del operador en el asiento de conducción

Este icono se visualiza cuando el operador no está sentado correctamente en el asiento de conducción y bloquea todas las funciones de la máquina.



Máximo nivel de líquido en el tanque de recuperación

Se visualiza cuando el líquido en el tanque de recuperación ha alcanzado el nivel máximo.



Acelerador presionado

Este símbolo se inserta al inicio de la máquina indicando una secuencia errónea de operación de arranque, para eliminar la alarma insertado elimínare liberar el acelerador (7 Fig. A).

8.1 - EMERGENCIA

El botón de emergencia (5 Fig. A) está situado en una posición de acceso fácil para el operador. Después de haber presionado con decisión en caso de necesidad inmediata para detener cualquier funcionamiento de la máquina.

Para reactivar la funcionalidad de la máquina, tire del botón de emergencia hasta que se dispare y se restablezca.



ADVERTENCIA:

Presione el botón de emergencia (5) con la máquina encendida solamente en el caso de necesidad real, no utilice este procedimiento para apagar la máquina, ya que podría causarle daños incluso de carácter grave.

9.1 - SEGURIDAD (Fig. A)

La máquina está equipada con los siguientes dispositivos de seguridad:

Sensor de presencia del operador (4)

Bloquea todas las funciones de la máquina cuando el operador no está presente en el asiento del conductor.

Seguridad antideslizante

En caso necesario, reduce la velocidad al girar y en caso de inclinación lateral de la máquina a un valor de seguridad para evitar derrapes bruscos y aumentar la estabilidad de la máquina en todas las condiciones.

Freno electromagnético

Está integrado en la rueda delantera (23) y mantiene la máquina frenada cuando está apagada y, en cualquier caso, cuando la máquina está parada.

10.1 - LLENADO DEL DEPÓSITO (Fig. D)



ADVERTENCIA:

Llenar el depósito sólo con agua limpia y a una temperatura no superior a los 50°C.

- A través del tubo extraíble (52) introduzca agua en el tanque (13) hasta llenarlo por completo.
- No llene completamente el tanque, use el tubo de nivel (18) como referencia.
- O bien en el caso que esté disponible, abra el tapón (14) y utilice la toma ac-quastop (53, si está presente).



ADVERTENCIA:

Siempre verifique visualmente el nivel de llenado para evitar el riesgo de mojar el piso.

- Cierre el tapón cuando finalice de llenar el tanque (14).



NOTA:

Para las máquinas sin kit químico, llene el tanque (13) con agua limpia y mézclela con detergente químico.

Siga siempre las instrucciones de dilución que se indican en la etiqueta del envase del producto químico que se utiliza para componer la solución detergente.

10.2 - TANQUE DETERGENTE/ QUÍMICO (si está presente) (Fig. E)



NOTA:

Utilizar sólo detergentes que no sean espumosos y en la cantidad que recomienda su productor para el tipo de suciedad.

- Levante el tanque de recuperación (11).
- Controlar que en el tanque (54) exista el producto necesario para el día de trabajo.

En caso de sustitución del tanque actuar como sigue:

- Quitar la tapa (55) extraer el tanque (54) e insertar un nuevo tanque de 5 litros y entonces insertar la tapa (55) con el tubo de aspiración.



PELIGRO:

En el caso de contacto del detergente con los ojos y la piel, o en el caso de ingerirlo, consulte la ficha de seguridad y de uso del fabricante del detergente.



NOTA:

El tanque (54) que se utilizarán son del tipo estándar de 5 litros que se encuentra en el mercado.

- Baje con cuidado el tanque de agua de recuperación (11).
- Realice el purgado de aire (véase procedimiento en la opción "Botón dosificador de agente químico").

11.1 - FUNCIONAMIENTO (Fig. A-F)

11.1.a - Controles antes del uso

- Controlar que el tubo (15) de descarga del depósito de recuperación esté correctamente enganchado y tapado.
- Controlar que el tubo (16) de aspiración del agua de la fregadora-secadora esté bien conectado en el depósito de retorno.
- Controlar que el acoplamiento (37) situado sobre el limpia suelos (20) no esté obstruido y que el tubo (16) se encuentre correctamente conectado.
- Controlar el estado de carga de las baterías, girando la llave (29) en "ON" y la indicación de carga sobre la pantalla (41).

11.1.b - Preparación de la máquina y elección del ciclo

- Sentarse en el asiento del conductor.

- La máquina puede efectuar 4 ciclos de trabajo:

Ciclo de lavado, cepillado, secado:

- Presione el botón "Ready to go" (42) "



" para realizar el suministro de detergente, la rotación de las escobillas y la puesta en marcha del aspirador.

Ciclo de sólo secado:

- Para efectuar sólo el ciclo de secado pre-

sionar el botón (44) "", la aspiradora se inicia.

Ciclo de sólo cepillado:

- Para efectuar sólo el ciclo de cepillado

presionar el botón(46) "", se preparará la rotación de los cepillos.

- La rotación de los cepillos se inicia cuando la máquina, con acelerador (7) presionado o hacia atrás, o con el acelerador presionado y ajustando la velocidad de avance a "0".

Ciclo lavado, cepillado:

- Presionar el botón (46) "" para preparar la rotación de los cepillos y

- Presionar el botón (49) "" para preparar el suministro de agua.

- La rotación de las escobillas y el suministro de agua se activan cuando se presiona el pedal acelerador con el sentido de marcha hacia adelante o hacia atrás, o bien configurando la velocidad de avance al menos en la 1ª muesca.

11.1.c - Uso de la máquina



PELIGRO:

Prestar la máxima atención durante el uso de la máquina en rampas, para evitar vuelques o situaciones en las que la estabilidad de la máquina misma sea precaria.



PELIGRO:

Evitar maniobras repentinas y efectuar maniobras con el volante totalmente girado sólo a baja velocidad, considerando siempre las condiciones del suelo.

- Gire la llave (29) en "ON"; pasados 2 segundos de su encendido, la pantalla (41) indica la tipología de baterías instaladas y las horas de trabajo de la máquina.
- Seleccione el tipo de ciclo de trabajo que desea realizar.
- Introduzca la velocidad de trabajo que desea utilizando los botones (30).
- Accione la luz rotativa (10, opcionales) y las luces de trabajo (9, opcionales).
- Iniciar le operaciones de limpieza actuando sobre el acelerador (7).



NOTA:

Soltando el acelerador la rotación de los cepillos y la dispersión de agua se detienen.



NOTA:

La correcta limpieza y secado del suelo se realiza procediendo con la máquina hacia adelante, procediendo con la máquina marcha atrás el limpia suelos se eleva y no produce la aspiración del agua presente en el suelo.

- Eventualmente ajustar la cantidad de solución de lavado a través del botón (49) "



- Controlar el estado de carga de las baterías a través de la pantalla (41).

11.1.d - Fin de uso y apagado

- Al final de las operaciones de limpieza detener en secuencia, la rotación de las escobillas y el aspirador actuando sobre los correspondientes mandos en función al tipo de ciclo utilizado.
- Girar la llave (29) a "OFF".
- El freno de estacionamiento se inserta automáticamente.
- Vaciar y lavar el depósito de recuperación y el depósito de la solución como se indica en los apartados correspondientes.

**NOTA:**

Quando el operador sale de la máquina se inserta automáticamente el freno de estacionamiento.

**PELIGRO:**

Está prohibido estacionar la máquina en rampa.

12.1 - VACIADO DEL AGUA DE RETORNO (Fig. H)

**PELIGRO:**

Hay que asegurarse que el depósito del agua de retorno (11) esté vacío antes de levantarlo.

Al terminar el ciclo de lavado o cuando el depósito (11) de agua de retorno está lleno, es necesario vaciarlo de la siguiente manera:

**NOTA:**

Para eliminar el agua de retorno se deben seguir los procedimientos establecidos por la legislación del lugar donde opere la máquina.

- Mover la máquina cerca a un sifón de desagüe.

- Separe el tubo (15) de los correspondientes enganches, colóquelo en el suelo depositándolo sobre la pileta de descarga.
- Desatornille el tapón (56) y descargue por completo el agua de recuperación que está contenida en el tanque.

**NOTA:**

Es posible regular la cantidad de agua que sale presionando la parte final de la manguera (15).

- Vuelva a atornillar el tapón (56) y vuelva a colocar el tubo (15) en su correspondiente soporte.

13.1 - MANTENIMIENTO Y LIMPIEZA

**ADVERTENCIA:**

Para las informaciones y las advertencias relativas a las operaciones de mantenimiento o limpieza atenerse a lo que se indica en el manual "ADVERTENCIAS DE SEGURIDAD PARA SECADORA DE SUELOS" anexo al presente.

13.2 - OPERACIONES QUE DEBEN EFECTUARSE DIARIAMENTE

13.2.a - Vaciado y limpieza del depósito de agua limpia (Fig. I)

**ADVERTENCIA:**

Al terminar las operaciones de lavado es obligatorio vaciar y limpiar el depósito (13) con el fin de evitar residuos o incrustaciones.

Después de vaciar el depósito del agua de retorno, descargar el depósito de agua limpia (13), procediendo de la siguiente manera:

- Posicionarse con la máquina sobre un sifón de desagüe.
- Desconectar el tubo (17) de los enganches correspondientes, bajarlo hasta el suelo en el sifón de desagüe, quitar el tapón (57) y dejar desaguar totalmente el agua.
- Lavar el interior del tanque dejando el tubo de descarga abierto e introduciendo agua limpia desde la apertura superior.
- Al terminar la limpieza levantar el tubo (17), cerrar el tapón (57) y engancharlo en las respectivas lengüetas.

13.2.b - Limpieza del depósito de agua de retorno (Fig. J)



ADVERTENCIA:

Al terminar las operaciones de lavado, es obligatorio limpiar el depósito de agua de retorno para evitar residuos o incrustaciones, y para que no proliferen bacterias, olores y añaiblos.

- Levante la tapa (12).
- Extraiga la cubeta de recogida de detritos (58) y abra su tapa, después limpie con agua corriente, eliminando posibles restos de papel, madera, etc...que lo obstruyen.
- Extraiga y limpie el filtro de aspiración (59) con agua corriente.
- Dejando el tubo de descarga (15 Fig. H) bajado y el tapón extraído, introduzca agua desde la apertura superior (60), a continuación, enjuague el interior del tanque hasta que del tubo salga agua limpia.
- Vuelva a montar todo procediendo en sentido contrario.

13.2.c - Limpieza del limpiador (Fig. K)

Para efectuar una correcta limpieza de la escobilla (20) es necesario quitarla procediendo como sigue:

- Conectar el tubo (16 Fig. C) desde la escobilla (20).
- Aflojar los mangos (36 Fig. C) y quitar la escobilla (20).
- Lavar la escobilla, especialmente los cauchos (60) o (61)) y el interior de la unión de aspiración (62).



NOTA:

Si durante el lavado se observa que los cauchos (60) o (61) están dañados o desgastados, es necesario sustituirlos o invertirlos.

- Volver a poner todo, procediendo en sentido contrario.

13.3 - OPERACIONES QUE DEBEN REALIZARSE CADA 3 MESES

13.3.a - Control del estado de desgaste de la cadena de dirección (Fig. L)

- Controlar el estado de desgaste y de corrosión de la cadena (63) situada debajo de la máquina próxima a la rueda delantera.
- Si la cadena se presenta con restos de corrosión es necesario sustituirla poniéndose en contacto con el servicio técnico de asistencia técnica.

13.4 - OPERACIONES QUE DEBEN EFECTUARSE SEGÚN LAS NECESIDADES

13.4.a - Sustitución de las escobillas (Fig. M)

Es necesaria la sustitución de las escobillas cuando las mismas se presentan desgastadas con una longitud inferior a 2 cm o bien son sustituidas dependiendo del tipo de suelo que se desea lavar; para la sustitución, actuar del modo siguiente:

- Pasar una mano debajo del grupo porta escobillas (19), para desenganchar la escobilla girarla con un golpe seco en sentido contrario a la rotación.
- Colocar debajo del grupo porta escobillas (19) las nuevas escobillas.
- Sentarse en el puesto de conducción, girar la llave (29 Fig. F) en posición "ON".
- Establezca la velocidad de avance en el valor "0".

- Presione el botón (46 Fig. F)  para habilitar la rotación de las escobillas; el grupo escobillas se bajará.

- Presionando el pedal acelerador (7 Fig. A), las bridas del portaescobillas inician a girar enganchando las escobillas, a continuación suelte el pedal.

- Vuelva a presionar el botón (46 Fig. F) "



y gire la llave (29 Fig. F) en posición "OFF".

13.4.b - Ajuste de la goma del protector contra salpicaduras (Fig. M)

Dependiendo del tipo de piso a tratar o después de reemplazar los cepillos de disco, puede ser necesario ajustar la altura de la goma del protector contra salpicaduras (64). Para ajustarlo, actúe de la siguiente manera:

- Girar la llave (29 Fig. F) a la posición "ON".

- Presione el botón (46 Fig. F)  para bajar el cabezal del cepillo (19), luego gire la llave (29 Fig. F) a "OFF".

- Compruebe la altura correcta de la goma del protector contra salpicaduras como se muestra en la figura M.

- Si es necesario, actuar manualmente sobre la goma para restaurar la altura correcta.



NOTA:

La altura correcta de la goma del protector contra salpicaduras es cuando, durante el funcionamiento y el cabezal del cepillo está bajado, la propia goma está al ras del suelo.

- Al final del ajuste, vuelva a encender la máquina y presione el botón (46 Fig. F)



", luego gire la llave (29 Fig. F) a "OFF".

13.4.c - Sustitución de los cauchos de la escobilla (Fig. K)

Cuando el secado sobre el suelo es ineficiente o quedan algunos residuos de agua es necesario controlar el estado de desgaste de los cauchos de la escobilla (20):

- Quitar el grupo escobilla (20) como indica en el apartado "Limpieza de la escobilla".

- Presione el pestillo (65) y abra la palanca (66).

- Quitar los dos retenciones de goma (67) y quitar la goma exterior (60).

- Aflojar los dos tornillos tensores (68) y quitar la barra de enganche (68) y el interior de goma (61).



NOTA:

Cuando los cauchos (60) o (61) están desgastados en un lado, pueden ser invertidos por una sola vez.

- Sustituir o invertir los cauchos (60) o (61) sin confundirlos.

- Volver a poner todo, procediendo en sentido contrario.



NOTA:

Se pueden tener dos tipos de caucho: Cauchos para todo tipo de suelos y cauchos de poliuretano para suelos de talleres de mecánica, sucios de aceite, etc.

13.4.d - Regulación incidencia del limpiador (Fig. N)

- Ponga en marcha la máquina y presione el botón (44 Fig. F) "".
- Lleve la velocidad máxima en la 1ª muesca con los botones (30 Fig. F), presione el pedal acelerador (7 Fig. A) y desplácese algunos metros, a continuación apáguela y descienda de la máquina.
- Actuar sobre la barra enroscada (70) para regular la incidencia que las barras de extensión (60) y (61) tienen con el suelo, girando en sentido de las agujas del reloj si posee una mayor incidencia, y viceversa si posee una menor incidencia.



NOTA:

La incidencia correcta es cuando durante el funcionamiento no hay pérdidas de líquido sobre el pavimento y la barra de extensión posee una incidencia constante en toda su longitud.

13.4.e - Ajuste de la presión del limpiaparabrisas (Fig. O)

Dependiendo del tipo de piso a tratar o después de reemplazar las gomas de la escobilla de goma, puede ser necesario ajustar la presión del piso de la escobilla de goma.

Para ajustarlo, actúe de la siguiente manera:

- Levantar el depósito de agua de recuperación (11) asegurándose de que esté vacío.
- Actuar sobre el tornillo de ajuste (71) teniendo en cuenta que:
 - Al girar en el sentido de las agujas del reloj, disminuye la presión sobre el suelo de la escobilla de goma.
 - Girar en sentido antihorario aumenta la presión del suelo de la escobilla de goma.
- Al final del ajuste, baje con cuidado el depósito de agua de recuperación (11).

13.4.f - Limpieza del filtro de agua limpia (Fig. P)

- Asegurarse que el tanque (13 Fig. A) esté vacío.
- Quitar la tapa (22) y extraer el cartucho filtro (72).
- Limpiar el cartucho filtro (72) con agua corriente.
- Volver a montar todo procediendo en sentido inverso teniendo cuidado de que el forro (73) sea posicionada correctamente.

13.4.g - Grifo de drenaje del compartimento de la batería (Fig. A)

- Verifique periódicamente que no haya estancamiento de agua en el compartimento de la batería.
- Si es necesario, colóquese con la máquina cerca de un desagüe de drenaje, desengancha la tubería y abre el grifo (74), luego drene los líquidos.



ADVERTENCIA:

Cuando se prevea el uso de baterías de plomo-ácido, preste la máxima atención a la posible fuga de líquido de las propias baterías, a los riesgos asociados y a las regulaciones para la eliminación de líquidos / sustancias peligrosas.

13.4.h - Control del estado de desgaste de las tres ruedas (Fig. A)

- Controlar periódicamente el estado de desgaste de las tres ruedas (8) y (23); si presentan desgaste o están arruinadas es necesario sustituirlas dirigiéndose al servicio técnico de asistencia.



PELIGRO:

Proceder con las ruedas desgastadas o arruinadas comporta un peligro por parte del usuario ya que la máquina podría tener una resistencia reducida de las curvas en carretera.

14.1 - CONFIGURACIÓN PARÁMETROS (Fig. F)



14.1.a - Parámetros del OPERADOR

El operador tiene la posibilidad de acceder al menú para configurar los parámetros siguientes:

- Idioma
- Tipo de baterías
- Pantalla - Contraste
- Pantalla - Luminosidad

Para acceder al menú actúe del siguiente modo:

- Presione y mantenga presionados los bo-

tones (31a) “” y (31b) “”, después gire la llave de encendido (29) en “ON” para visualizar la pantalla siguiente:





General Sets	Configuraciones Generales
ID Check	Control
Insert password	Introducir la contraseña

- Introduzca la Contraseña de 4 cifras “0010” presionando los botones (30a) “

” o (30b) “” para cambiar el número de la cifra intermitente.

- Presione el botón (43) “” para confirmar y pasar a la cifra siguiente, por último para confirmar la contraseña y entrar en la lista de los parámetros.

- Presione el botón (31a) “” o (31b) “” para desplazarse por las pantallas siguientes

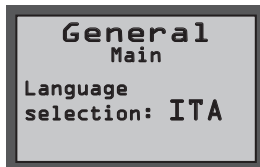

General Main	Configuración principal
Language selection	Selección del idioma

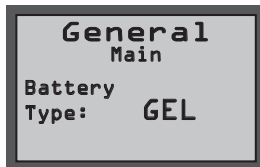

General Main	Configuración principal
Battery Type	Selección del tipo de batería



General Main	Configuración principal
Display Tune	Contraste de la pantalla



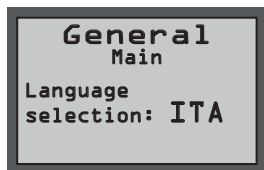

General Main	Configuración principal
Display Brightness	Brillo de la pantalla

Configuración del idioma:





General Main	Configuración principal
Language selection	Selección del idioma

- Seleccione el idioma presionando los botones (30a)  o (30b) , a continuación presione el botón (43)  para confirmar la selección;
- **ITA = Italiano**
- **ENG = Inglés**

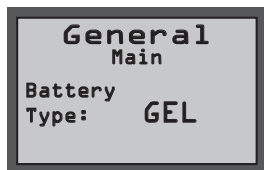
Configuración del tipo de batería:





General Main	Configuración principal
Battery Type	Selección del tipo de batería

- Seleccione el tipo de batería presionando los botones (30a)  o (30b) , a continuación presione el botón (43)  para confirmar la selección;
- **GEL = Batería de Gel**
- **AGM = Batería AGM**
- **WET = Batería de ÁCIDO**

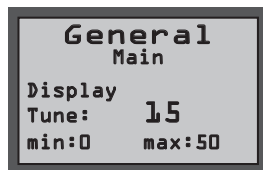
Configuración pantalla - Contraste:





General Main	Configuración principal
Display Tune	Contraste de la pantalla

- Seleccione el tipo de contraste de la pantalla configurando un valor de "0 a 50" utilizando los botones (30a)  o (30b) , a continuación presione el botón (43)  para confirmar la selección.

Configuración pantalla - Luminosidad:



General Main	Configuración principal
Display Brightness	Brillo de la pantalla

- Seleccione el tipo de luminosidad de la pantalla configurando un valor de "0 a 10" utilizando los botones (30a)  o (30b) , a continuación presione el botón (43)  para confirmar la selección.



NOTA:

Cuando confirme la configuración seleccionada, la máquina se reinicia y la pantalla (41) se enciende en la modalidad operativa de trabajo.

15.1 - CONTROL/SUSTITUCIÓN DE LOS FUSIBLES



NOTA:

Todos los circuitos eléctricos de la máquina están protegidos por dispositivos electrónicos de auto-reactivación. Los fusibles de seguridad se activan sólo en caso de avería grave. Por lo tanto se recomienda que la sustitución de los fusibles sea efectuada sólo por el personal cualificado.

16.1 - ALARMAS DURANTE EL FUNCIONAMIENTO

Cuando se presenta un mal funcionamiento de la máquina, en la pantalla (41 Fig. F) aparece el tipo de alarma como se muestra en la lista siguiente.

Consulte la lista y ejecute la solución recomendada para restablecer el funcionamiento correcto de la máquina.

Si las soluciones recomendadas no obtienen un buen resultado, póngase en contacto con el Servicio de Asistencia Técnica.

ALARMA	SIGNIFICADO	SOLUCIÓN
AL_1: General	Error en la memoria	Reiniciar la máquina.
AL_2: General	Anomalía en la llave	Apagar la máquina durante al menos 10 segundos, después vuelva a encenderla.
AL_3: General	Subtensión	Apagar la máquina, controlar el estado de carga de la batería, los fusibles, los contactos, los cableados y las conexiones, después reiniciar la máquina.
AL_4: General	Sobretensión	Apagar la máquina, controlar los fusibles, los contactos, los cableados y las conexiones, después reiniciar la máquina.
AL_6: General	Ausencia de comunicación con panel de mandos o pantalla	Apagar la máquina, controlar los contactos, los cableados y las conexiones, después reiniciar la máquina.
AL_7: General	Comunicación ffm	Apagar la máquina, controlar los contactos, los cableados y las conexiones con módulo de comunicación y funcionamiento de este último, después reiniciar la máquina.
AL_8: General	Comunicación Interna 1 y 2	Reiniciar la máquina.
AL_9: General		
AL_10: General	Introducir etiqueta	Visualización Llave "Etiqueta" ausente: introducir llave.
AL_11: General	Etiqueta inválida	Visualización Llave "Etiqueta" incorrecta: cambiar llave o llave dañada.
AL_12: General	Actualización en curso...	Visualización de la actualización de parámetros a distancia en curso: esperar hasta la actualización.

ALARMA	SIGNIFICADO	SOLUCIÓN
AL_13: General	Apagar	Visualización de la actualización de parámetros completado: reiniciar la máquina.
AL_41: Function	Sobret temperatura	Apagar y dejar enfriar la máquina. Controlar las absorciones de los motores de las escobillas y del aspirador, el estado de ventilación del ambiente y reiniciar.
AL_42: Function	Potencia dañada	Apagar la máquina durante al menos 10 segundos, a continuación encenderla de nuevo.
AL_44: Function	Relé dañado	Ausencia de cierre del Relé/Telerruptor. Verificar el funcionamiento del Telerruptor. En el caso de relé a bordo, si persiste sustituir la tarjeta.
AL_45: Function	Relé dañado cc	Detectado Relé/Telerruptor cerrado al encenderse. Verificar el estado de los contactos del Telerruptor. En el caso de relé a bordo, si persiste sustituir la tarjeta.
AL_46: Function	Sobrecorriente Escobillas	Apagar la máquina, verificar la carga (motor), la mecánica, el cableado y las conexiones; buscar la presencia de un cortocircuito en la salida, por último reiniciar.
AL_47: Function	Sobrecorriente Aspirador	Apagar la máquina, verificar la carga (motor), la mecánica, el cableado y las conexiones; buscar la presencia de un cortocircuito en la salida, por último reiniciar.
AL_48: Function	Sobrecorriente Bomba de agua	Apagar la máquina, verificar la carga (motor), la mecánica, el cableado y las conexiones; buscar la presencia de un cortocircuito en la salida, por último reiniciar.
AL_49: Function	Amperométrica Escobilla 1 y 2	Verificar el consumo y la modalidad de uso de la función escobillas y reiniciar la máquina.
AL_50: Function		
AL_52: Function	Amperométrica Aspirador 1	Verificar el consumo de la función aspirador y reiniciar la máquina.
AL_54: Function	Conexión Escobilla 1 y 2	Verificar la conexión de los motores de la escobilla.
AL_55: Function		
AL_57: Function	Conexión Aspirador 1	Verificar la conexión del motor aspirador.
AL_59: Function	Desequilibrio	Verificar las absorciones de los motores de la escobilla
AL_61: Function	Amperométrica Actuador de las escobillas	Verificar el consumo del motor actuador y el estado de la mecánica en movimiento.

ALARMA	SIGNIFICADO	SOLUCIÓN
AL_62: Function	Sobrecorriente Actuador de las escobillas	Apagar la máquina, verificar la carga (motor), la mecánica, el cableado y las conexiones; buscar la presencia de un cortocircuito en la salida.
AL_63: Function	Final de carrera Actuador de las escobillas	Verificar las conexiones / estado del final de carrera. Control activo solo para la versión BTO.
AL_65: Function	Amperométrica Actuador del secador	Verificar el consumo del motor actuador y el estado de la mecánica en movimiento.
AL_66: Function	Sobrecorriente Actuador del secador	Apagar la máquina, verificar la carga (motor), la mecánica, el cableado y las conexiones; buscar la presencia de un cortocircuito en la salida.
AL_80: Traction	Sobret temperatura Motor Tracción	Apagar y dejar enfriar la máquina. Verificar el consumo y la modalidad de empleo de la tracción, el estado de ventilación del ambiente y reiniciar.
AL_85: Traction	Sobrecorriente Motor Tracción	Apagar la máquina, verificar la carga (motor), la mecánica, el cableado y las conexiones; buscar la presencia de un cortocircuito en la salida, por último reiniciar.
AL_86: Traction	Amperométrica Motor Tracción	Verificar el consumo y la modalidad de uso de la función tracción y reiniciar la máquina.
AL_87: Traction	Lectura del Motor Tracción	Reiniciar la máquina.
AL_88: Traction	Anomalia Electrofreno	Apagar la máquina, verificar el cableado del freno y encender de nuevo.
AL_89: Traction	Fallo Pedal Acelerador	Apagar la máquina, verificar las conexiones y cableado, y encender de nuevo.
AL_90: Traction	Pedal Acelerador Presionado	Soltar el pedal y encender de nuevo la máquina.
AL_91: Traction	Fallo Codificador	Apagar la máquina, verificar las conexiones y cableado, y encender de nuevo.

17.1 - BÚSQUEDA AVERÍAS

PROBLEMAS	CAUSAS	SOLUCIONES
Girando la llave la máquina no se enciende.	Batería descargada.	Controlar el estado de carga de la batería.
	Fusible general quemado.	Sustituir el fusible colocado sobre el cable de la batería. (*)
	Llave defectuosa.	Reemplazar la llave. (*)
La escobilla no gira.	Avería del motor.	Reemplazar el motor. (*)
	Avería de la placa.	Reemplazar la placa. (*)
El aspirador no funciona.	Depósito de recuperación lleno.	Vaciar el depósito.
	Avería del motor turbina.	Reemplazar el motor. (*)
	Avería de la placa.	Reemplazar la placa. (*)
La máquina no seca o no seca bien dejando restos de agua en el suelo.	Aspirador apagado.	Encender el aspirador.
	Tubo de aspiración obstruido.	Controlar o limpiar el tubo de aspiración que conecta la escobilla con el depósito de retorno.
	Depósito de retorno lleno.	Vaciar el depósito de retorno.
	Cauchos de la escobilla desgastados.	Invertir o sustituir los cauchos de la escobilla.
No sale agua.	Depósito vació.	Rellenar el depósito.
	Filtro atascado.	Limpiar el filtro.
	Válvula solenoide bomba que no funciona.	Reemplazar la válvula solenoide. (*)
	Bomba agua defectuosa.	Reemplazar bomba agua. (*)
	Avería de la placa.	Reemplazar la placa. (*)

PROBLEMAS	CAUSAS	SOLUCIONES
La máquina no se mueve en condiciones de trabajo.	Operador no sentado correctamente en el puesto de conducción.	Sentarse correctamente en el asiento.
	Monorrueda defectuosa.	Substitución monorrueda. (*)
	Avería de la placa.	Reemplazar la placa. (*)
	Sensor de presencia del operador dañado.	Reemplazar el sensor. (*)
Limpieza del suelo ineficiente.	Cepillos o detergentes inadecuados.	Usar cepillos o detergentes aptos para el tipo de suelo o para el tipo de sucio a limpiar.
	Cepillo desgastado.	Sustituir el cepillo.
El indicador “  Hay estancamiento de agua en el compartimento de la batería.	Sensor de nivel del tanque de recuperación defectuoso.	Drene el agua del compartimento de la batería con la tubería y el grifo adecuados.
		Revise o reemplace el sensor de nivel. (*)

(*) Llame para solicitar asistencia para el reemplazo.

18.1 - DESINSTALACIÓN Y TRATAMIENTO COMO RESIDUO DE LA MÁQUINA



PELIGRO:

Las baterías y los componentes eléctricos se consideran residuos especiales y, por tanto, deben eliminarse en centros de recogida especiales según lo indique la normativa vigente en el país de uso.

19.1 - ESQUEMA ELÉCTRICOS

Leyenda:

AC	Acelerador
BAT	Baterías
BC	Cargador de baterías
BE	Luz intermitente
BRK	Freno electromagnético
C1	Conector de las baterías
EB1	Ficha de funciones
EB2	Pantalla
EB3	Panel de mandos
EV	Electroválvula
F1	Fusible cargador de baterías (1A)
F2	Fusible luces (si está presente) (3A)
F3	Fusible bocina (1A)
F4	Fusible luz intermitente (1A)
F5	Fusible electroválvula (5A)
F6	Fusible act. cabezal escobillas (10A)
F7	Fusible actuador secador (10A)
F8	Fusible electrofreno (7.5A)
F9	Fusible bomba de agua (5A)
F10	Fusible bomba chem (si está pres.) (5A)
F11	Fusible motor de aspiración (40A)
F12	Fusible motor escobilla derecha (40A)
F13	Fusible motor escobilla izquierda (40A)
F14	Fusible motor tracción (100A)
HN	Bocina
KEY	Llave de encendido
L1	Luces de trabajo (si están presentes)
MA	Motor de aspiración
MAS	Motor act. del cabezal escobillas
MAT	Motor actuador secador
MS-DX	Motor escobilla derecha
MS-SX	Motor escobilla izquierda
MT	Motor tracción
PA	Bomba de agua
PC	Bomba químico
PE	Botón de emergencia
S1	Sensor del nivel de agua de recup.
SW1	Microinterruptor del asiento
TE	Telerruptor externo

Códigos de color:

BK	Negro
BU	Azul
BN	Marrón
GN	Verde
GY	Gris
OG	Naranja
PK	Rosa
RD	Rojo
VT	Violeta
WT	Blanco
YE	Amarillo

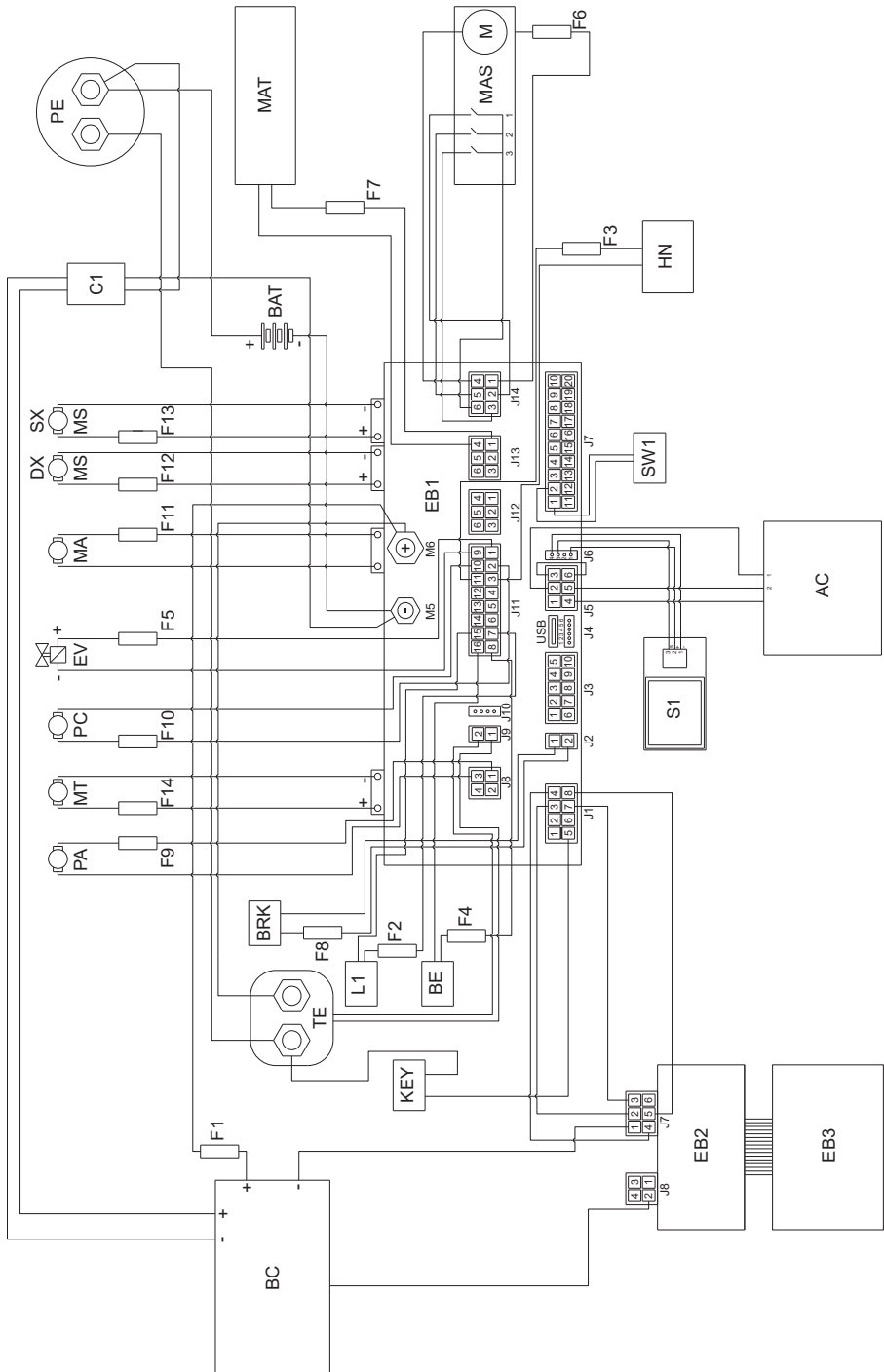

*Prezado Cliente,
Obrigado por escolher nossos produtos para a limpeza dos seus locais.*

A máquina para lavar e secar pisos que você adquiriu é projectada com o objectivo de satisfazer as necessidades do usuário em termos de facilidade de utilização e de proporcionar longa vida útil ao equipamento.

Estamos conscientes que, para manter um alto nível de qualidade do produto ao longo do tempo, são necessárias actualizações e melhorias contínuas, destinadas a satisfazer às necessidades e expectativas das pessoas que utilizam quotidianamente a máquina. Por isso esperamos que você seja, além de um cliente satisfeito, um parceiro que não hesita em apresentar opiniões e ideias decorrentes da sua experiência diária.

ÍNDICE

ÍNDICE	2
DADOS TÉCNICOS	3
1.1 - INTRODUÇÃO	5
1.1.a - Postura do usuário durante a utilização da máquina	5
1.1.b - Advertências gerais de uso	5
1.2 - USO NÃO PREVISTO	5
2.1 - CONHECIMENTO DA MÁQUINA (Fig. A)	5
3.1 - DESEMBALAGEM (Fig. B)	5
3.1.a - Instalação baterias (Fig. A).....	6
3.1.b - Descarregar a máquina do estrato em madeira (Fig. B)	6
4.1 - MONTAGEM COMPONENTES	6
4.1.a - Instalação limpador de pavimento (Fig. C).....	6
4.1.b - Instalação de escova.....	6
5.1 - CARGA DA BATERIA	6
5.1.a - Carga da bateria através carregador de bateria externo (Fig. G)	7
5.1.b - Carga da bateria por meio do carregador integrado (se houver) (Fig. G)	7
6.1 - CONTROLES DA MÁQUINA	7
6.1.a - Painel de comando (Fig. F)	7
6.1.b - Pedal do acelerador (Fig. A).....	10
7.1 - ECRÃ (Fig. F)	10
8.1 - EMERGÊNCIA	11
9.1 - FUNÇÕES DE SEGURANÇA (Fig. A)	11
10.1 - ENCHIMENTO DO RESERVATÓRIO (Fig. D)	12
10.2 - TANQUE DE DETERGENTE / QUÍMICAS (se presente) (Fig. E)	12
11.1 - FUNCIONAMENTO (Fig. A-F)	12
11.1.a - Verificações que devem ser feitas antes da utilização	12
11.1.b - Preparação da máquina e escolha do ciclo de limpeza	13
11.1.c - Utilização da máquina	13
11.1.d - Finalização e encerramento	14
12.1 - DESCARGA DAS ÁGUAS SUJAS (Fig. H)	14
13.1 - MANUTENÇÃO E LIMPEZA	14
13.2 - OPERAÇÕES QUE DEVEM SER EFECTUADAS TODOS OS DIAS	14
13.2.a - Esvaziamento e limpeza do reservatório de água limpa (Fig. I).....	14
13.2.b - Limpeza do reservatório de águas sujas (Fig. J).....	15
13.2.c - Limpar do limpador (Fig. K).....	15
13.3 - OPERAÇÕES A SEREM EFECTUADAS EM CADA 3 MESES	15
13.3.a - Controlar o estado de desgaste da engrenagem de direcção (Fig. L)	15
13.4 - OPERAÇÕES QUE DEVEM SER EFECTUADAS DE ACORDO COM NECESSIDADE 15	15
13.4.a - Substituição escovas (Fig. M)	15
13.4.b - Ajustando a borracha de protecção contra respingos (Fig. M)	16
13.4.c - Substituição das partes em borracha do mecanismo limpador (Fig. K)	16
13.4.d - Regulação da incidência do limpador (Fig. N).....	16
13.4.e - Ajuste da pressão do limpador (Fig. O).....	17
13.4.f - Limpeza do filtro do reservatório de água limpa (Fig. P).....	17
13.4.g - Torneira de drenagem do compartimento das pilhas (Fig. A).....	17
13.4.h - Controle estado de desgaste das três rodas (Fig. A)	17
14.1 - PROGRAMAÇÃO PARÂMETROS (Fig. F)	18
14.1.a - Parâmetros do OPERADOR	18
15.1 - CONTROLO/SUBSTITUIÇÃO DOS FUSÍVEIS	20
16.1 - ALARMES DURANTE A OPERAÇÃO	20
17.1 - RESOLUÇÃO DE PROBLEMAS	23
18.1 - DESTRUÇÃO DA MÁQUINA	24
19.1 - ESQUEMA ELÉCTRICO	25

DADOS TÉCNICOS

	RACER R 85		RANGER R 115	
	FD 65	FD 75	FD 75	FD 85
Sistema de condução	Operador a bordo			
Características				
Operação e fonte de alimentação	Bateria 24 V			
Tipo de baterias	N° 4 - 6V 180Ah (C5)		N° 4 - 6V 240Ah (C5)	
	-		N° 1 - 24V 320Ah (C5)	
	N° 1 - 24V 100Ah (Li)		N° 1 - 24V 150Ah (Li)	
Potência instalada	2160 W		2210 W	
Autonomia de trabalho	2 h (105Ah) 4 h (180Ah)		5 h (240Ah) 7 h (320Ah)	
Tipo de avanço	Tracção avanços / recuos			
Faixa de trabalho	650 mm	750 mm	750 mm	850 mm
Faixa de aspiração	850 mm	950 mm	950 mm	1050 mm
Capacidade teórica de trabalho	4000 m ² /h	4500 m ² /h	4500 m ² /h	5000 m ² /h
Capacidade real de trabalho	2400 m ² /h	2700 m ² /h	2700 m ² /h	3000 m ² /h
Vibração sistema mão-braço	1,70 m/s ²			
Vibração corpo inteiro	0,63 m/s ²			
Pressão sonora (LpA)	68 dB(A)		67 dB(A)	
Pressão do som no modo silencioso	59 dB(A)			
Incerteza KpA	0,75 dB(A)			
Grau de proteção IP	IPX3			
Escovas				
Diâmetro / Acessório(s) / de série	330 mm / 13" / 2	380 mm / 15" / 2	380 mm / 15" / 2	430 mm / 17" / 2
Potência do motor / de série	500 W / 2			
Velocidade de rotação da escova	165 rpm.			
Pressão específica	30 gr/cm ²	21 gr/cm ²	21 gr/cm ²	17 gr/cm ²
Pressão específica (pressão extra)	46 gr/cm ²	32 gr/cm ²	43 gr/cm ²	34 gr/cm ²
Tração				
Inclinação máxima superável durante as operações de limpeza	2 %			
Inclinação máxima superável quando vazio (*)	12 %			
Potência motor	600 W			
Velocidade máxima rapidez no trabalho	6 km/h			

	RACER R 85		RANGER R 115	
	FD 65	FD 75	FD 75	FD 85
Aspiração				
Potência do motor	550 W			
Vácuo (Coluna de água)	125 mbar / 1250 mmH ₂ O			
Fluxo de ar	30 l/sec			
Reservatório				
Tipologia	Reservatório duplo			
Capacidade de solução	80 l		110 l	
Capacidade de recolhimento	85 l		115 l	
Dimensões				
Dimensões da máquina (Comprimento x Largura x Altura)	1375 x 705 x 1230 mm		1470 x 770 x 1365 mm	
Largura da máquina - Plataforma de escovas	715 mm	785 mm	785 mm	890 mm
Largura da máquina - rodo	885 mm	950 mm	950 mm	1055 mm
Dimensão do compartimento das baterias (Comprimento x Largura x Altura)	380 x 540 x 310 mm		380 x 625 x 440 mm	
Peso				
Peso da máquina	213 kg		246 kg	
Peso com baterias Gel 12V 105Ah	285 kg		-	
Peso com baterias Gel 6V 180Ah	333 kg		-	
Peso com baterias Gel 6V 240Ah	-		432 kg	
Peso com baterias Pb Wet 24V 320Ah	-		506 kg	
Peso em ordem de marcha (GVW)	490 kg		691 kg	

(*) A máquina foi testada nas seguintes condições:

- Bateria padrão
- Tanques vazios
- Rampa de concreto bruto
- Comprimento da rampa 15 m
- 75 kg de operador

1.1 - INTRODUÇÃO



NOTA:

Os números e as referências das figuras entre parênteses referem-se aos componentes indicados na folha ilustrativa em anexo.



PERIGO:

Antes de usar a máquina, leia o livreto “AVISOS DE SEGURANÇA PARA ESFREGAR DO CHÃO” anexado a este e adições abaixo.

1.1.a - Postura do usuário durante a utilização da máquina

O operador, ao usar a máquina está sentado no banco com as mãos no volante.

1.1.b - Advertências gerais de uso

- NÃO abandone a máquina em superfícies com a inclina.
- É absolutamente proibido virar em rampa; perigo de capotar.
- Evitar de usar a máquina em ambientes com risco de queda de objectos.

1.2 - USO NÃO PREVISTO

- Não use a máquina com o reservatório de recuperação aberto.
- Não circular com pés / pernas para fora do apoio da máquina.
- Não efectuar desvios repentinos especialmente em descidas.



ADVERTÊNCIA:

A máquina está autorizada a transportar APENAS uma pessoa.

2.1 - CONHECIMENTO DA MÁQUINA (Fig. A)

- (1) Volante
- (2) Painel de comando
- (3) Assento
- (4) Sensor de presença do operador
- (5) Botão de EMERGÊNCIA, para a parada imediata de todas as funções
- (6) Assento para os pés
- (7) Pedal de acelerador
- (8) Rodas traseiras
- (9) Luz de trabalho (opcional)
- (10) Luz piscante (opcional)
- (11) Tanque de recuperação de água
- (12) Tampa do tanque de recuperação de água
- (13) Limpar tanque de água
- (14) Tampa
- (15) Mangueira de drenagem da água de recuperação
- (16) Mangueira de aspiração do limpador de pavimento
- (17) Limpar a mangueira de sucção
- (18) Tubo de nível do tanque de água limpa
- (19) Grupo de escovas
- (20) Limpador
- (21) Compartimento de documentos
- (22) Filtro de água
- (23) Roda direccional de tração
- (24) Gancho de suporte do rodo
- (25) Pé de suporte do tanque de recuperação

3.1 - DESEMBALAGEM (Fig. B)

Depois de retirada a embalagem conforme indicado na folha de instruções da própria embalagem, verifique a integridade da máquina e de todos os componentes fornecidos. Se algum dano óbvio for encontrado, entre em contato com seu distribuidor local e transportadora dentro de 3 dias após o recebimento.

- Remova o envelope e as caixas (26) contendo os acessórios fornecidos:
 - (20) Limpador
 - (32) N° 2 escovas.
- Levante a unidade do tanque e retire a documentação do envelope apropriado:
 - (33) Manual de uso e manutenção da máquina.
 - (34) Manual de instruções carregador de baterias (se presente).

3.1.a - Instalação baterias (Fig. A)

- Eleve com cuidado o reservatório de recuperação (11).
- Consoante a configuração (4 baterias de 6 V, 2 baterias de 12 V, 1 conjunto de baterias de 24), coloque e ligue as baterias conforme indicado nas figuras, utilizando os cabos e as fichas incluídas.
- Abaixar com cuidado o reservatório de água de recuperação (11).



NOTA:

A conexão das baterias tem que ser executado por pessoal especializado.

3.1.b - Descarregar a máquina do estrato em madeira (Fig. B)

- Remova o bloco de madeira (27) posicionado na frente da roda dianteira.
- Posicione a rampa (28) em frente ao palete de madeira conforme indicado na folha de instruções da embalagem.
- Sente no assento (3) em posição para dirigir.
- Rodar a chave (29) para "ON".
- Prima o botão de direcção de marcha

(31a)  (marcha em frente), prima cuidadosamente o pedal do acelerador (7) e saia da paleta.

4.1 - MONTAGEM COMPONENTES

4.1.a - Instalação limpador de pavimento (Fig. C)

- Inserir o limpador de pavimento (20) na placa (35) de suporte e fixar aparafusando as duas maçanetas (36).
- Ligar o tubo de aspiração (16) na boca (37) do limpador de pavimento.

4.1.b - Instalação de escova

- Veja o procedimento no parágrafo "13.4.a - Substituição escovas (Fig. M)".

5.1 - CARGA DA BATERIA



PERIGO:

Efectuar a carga das baterias em locais bem arejados e em conformidade com as normas no país de utilização.

Para as informações relativas à segurança respeitar o quanto descrito no capítulo 1 do presente manual.



ADVERTÊNCIA:

Para as informações e os avisos relativos à bateria e ao carregador de baterias de bordo (se presente) respeitar o quanto indicado no manual do carregador de baterias em anexo ao presente.



ADVERTÊNCIA:

A máquina sai da fábrica calibrada para o funcionamento com baterias de gel.

Se for necessário instalar baterias de outro tipo, consultar o parágrafo "Programações dos parâmetros".

É proibido utilizar a máquina com baterias de gel com calibração para baterias de ácido ou outros.



NOTA:

Para a recarga completa das baterias são necessárias 10 horas. Evitar recargas parciais.

Carregue as baterias no final de cada trabalho ou pelo menos quando o símbolo da bateria  no ecrã (41 Fig. F) começar a piscar.

- Dirija a máquina para a estação de carregamento da bateria.
- Levante o reservatório de água de recuperação (11) verificando se está vazio.

5.1.a - Carga da bateria através carregador de bateria externo (Fig. G)

- Controle a adequação do carregador de baterias exterior, consultando o correspondente Manual. A tensão nominal do carregador de baterias deve ser igual a 24 V.
- No respetivo alojamento (38), pegue no conector (39) e ligue-o ao carregador de baterias exterior.
- Ligue o carregador de baterias à corrente.
- No fim da recarga, desligue o carregador de baterias da corrente e do conector (39).
- Abaixar com cuidado o reservatório de água de recuperação (11).

5.1.b - Carga da bateria por meio do carregador integrado (se houver) (Fig. G)

- No respetivo alojamento (38), pegue e ligue a ficha do carregador de bateria (40) à corrente (a tensão e a frequência de rede devem ser iguais aos valores correspondentes do carregador de bateria, indicados na placa de série da máquina).



NOTA:

Quando o carregador de bateria estiver ligado à corrente, todas as funções da máquina são automaticamente excluídas.

- No ecrã (41 Fig. F), quando no símbolo da bateria se acenderem os segmentos em sequência, indica que o carregador de bateria está a carregar as baterias.
- Quanto todos os segmentos no símbolo da bateria se acendem com luz fixa, o ciclo de carregamento das baterias está concluído.
- Desligue a ficha do cabo do carregador de bateria (40) da rede elétrica e introduza-o no correspondente alojamento (38).
- Abaixar com cuidado o reservatório de água de recuperação (11).

6.1 - CONTROLES DA MÁQUINA

6.1.a - Painel de comando (Fig. F)

(29) Chave (de ligação)

- Quando girada em sentido horário, em direção à “ON” fornece corrente (tensão) aos circuitos permitindo o funcionamento da máquina.
- Quando girada no sentido anti-horário, em direção à “OFF”, para de fornecer corrente (tensão) aos circuitos, e encontra-se na posição correta para ser extraída.

(30) Botões de regulação da velocidade máxima





É possível regular a velocidade máxima de

avanço através dos botões (30a) “” e

(30b) “”.

- Premindo completamente o pedal acelerador (7), a velocidade será proporcional ao valor máximo configurado.
- Quando no ecrã (41) todos os símbolos de velocidade “” estiverem claros, o pedal acelerador (7) é inibido e a máquina permanece parada.

(31) Botões de sentido de marcha

- Premindo o botão de avanço (31a) “” a máquina procede à marcha em frente; no ecrã é apresentado o ícone “”.
- Premindo o botão para trás (31b) “” a máquina procede à marcha-atrás e aciona o avisador acústico de marcha-atrás; no ecrã é apresentado o ícone “”.



NOTA:

A velocidade máxima em marcha-atrás é configurável tal como a marcha em frente através dos botões (30).

(41) Ecrã

- Consulte o capítulo específico.

(42)  Botão “Ready to go”

- Premindo o botão (42) no ecrã é apresen-

tado o ícone  e são iniciadas com uma configuração standard as funções seguintes:

- Abaixamento da cabeça e rotação das escovas.
 - Abaixamento do limpador e arranque do sistema de aspiração.
 - Velocidade de trabalho = 3ª marca (3,6 km/h).
 - Fluxo da água = 3ª marca.
 - Produto químico = 3ª marca (1%).
 - Aspiração = normal (100%).
 - Pressão das escovas = normal.
- Com esta função standard ativa, é possível premir qualquer botão de trabalho para cada modificação ou regulação.

Se necessário, quando tiver sido configurada uma modificação nas funções de trabalho, é possível memorizá-la operando conforme indicado de seguida:

- Prima e mantenha premido durante 3 segundos o botão (42); a confirmação da memorização é indicada no ecrã (41) pela intermitência “**UPLOADED**”.
- Para desativar a nova configuração e repor os valores predefinidos, prima novamente e mantenha premido durante 3 segundos o botão (42); a confirmação é indicada no ecrã (41) pela intermitência “**RESET**”.



(43)  Botão ECO

- Na fase de trabalho, premindo o botão (43) no ecrã é apresentado o ícone “”, os parâmetros da água, produto químico, aspiração e pressão da cabeça assumem os seguintes valores:
- Fluxo da água = 3ª marca.
- Produto químico = 3ª marca (1%).
- Aspiração = silenciosa (50%).
- Pressão das escovas à terra = normal.

(44)  Botão do aspirador

- Premindo o botão (44), arranca o aspirador e no ecrã é apresentado o ícone “” e, se for inserida a marcha em frente ou se a máquina estiver em ponto-morto, o limpador abaixa.
- Pressionando o botão (44) o ventilador pára e o rodo irá levantar.
- Com a máquina parada, rodo para baixo e chave (29) para “**ON**” após um período de tempo de inactividade, ocioso, o rodo irá subir automaticamente.

(45)  Botão de funcionamento silencioso

- Pressionando o botão (45) reduz-se a velocidade da turbina de aspiração reduzindo sensivelmente o ruído que a máquina emite; com a função activada no visor aparece o símbolo “”
- Pressionando novamente (45) desactiva-se a função e a máquina começa novamente a funcionar em modo padrão, do visor desaparece o símbolo “” e o símbolo “” é exibido.

**NOTA:**

Desligando a turbina de aspiração com o modo de “funcionamento silencioso” activado, o funcionamento da própria turbina mudará automaticamente para o modo de “funcionamento padrão” durante todo o tempo de atraso de desligamento.

(46)  Botão de escovas

- Premindo o botão (46), abaixa a cabeça das escovas e no ecrã é apresentado o ícone “”.
- As escovas começam a rodar quando você pressiona o pedal do acelerador fazer, param quando o pedal do acelerador é levantado.



NOTA:



As escovas giram para frente e para trás e com ajuste de velocidade (30) posicionado sobre "0".

- Com a máquina parou, cabeça abaixada e as escovas firme com a tecla (29) para "ON" após um período de tempo de inatividade da cabeça vai subir automaticamente.
- Se você pressionar o botão (46) com escovas rotativas, as escovas vai parar, a unidade irá levantar e fora do símbolo "  " no ecrã.



(47) Botão extra pressão das escovas

Com a cabeça das escovas abaixada, é possível regular a pressão das escovas na terra.

- Premindo o botão (47) ativa-se a pressão extra; com a função ativada, no ecrã é apresentado o ícone "  ".
- Premindo novamente o botão (47), a pressão à terra regressa ao normal e no ecrã é apresentado o ícone "  ".



NOTA:

Cada vez que a unidade de cabeça abaixará (posição de repouso), a pressão da escova é, no mínimo.





NOTA:

Esta função está equipado com um sistema de segurança, que detecta automaticamente um consumo excessivo de corrente do motor da escova e é capaz de variar automaticamente a pressão das escovas sobre o chão, trazendo as escovas na posição mais adequada.



(48) Botão doseador do produto químico (se presente)

- Premindo o botão (48) no ecrã é apresentado o ícone "  ", e prepara-se a dosagem do produto químico.
- O funcionamento da bomba de dosagem é comandado pelo pedal acelerador premido.
- Premindo repetidamente o botão (48), aumenta-se a quantidade de produto químico; chegando à quantidade máxima apresentada no ecrã pelo ícone "  ". Retomando o ecrã (48), desativa-se a função e desliga-se o ícone no ecrã.





NOTA:

Em caso de esvaziamento do sistema de dosagem do agente químico, após a substituição do reservatório, mantenha pressionado o botão (48) por pelo menos 5 segundos para activar o procedimento de purga de ar com duração de cerca de 40 segundos; esta função é activada apenas com a máquina parada, a chave (29) na posição "ON" e com o ajuste de velocidade (30) em "0".



(49) Botão de dispensação de água

- Premindo o botão (49) no ecrã é apresentado o ícone "  ", e prepara-se a abertura da eletroválvula de água. O funcionamento da mesma é comandado pelo pedal acelerador premido.
- Pressionar o botão repetidamente (49) aumenta a quantidade de água; chegando ao montante máximo indicado no ecrã pelo símbolo "  ", se o botão for pressionado novamente (49) desativa esse recurso.



(50) Botão de aviso acústico



(51) Botão de beacon

(52)  Botão de luz de trabalho

6.1.b - Pedal do acelerador (Fig. A)

- Premindo o pedal acelerador (7), a máquina move-se em frente ou para trás, consoante o botão de sentido de marcha que tenha sido premido.
- A velocidade pode ser regulada com uma maior ou menor pressão do pedal acelerador.
- Soltar o pedal do acelerador (7), a máquina retarda a uma parada. Depois de alguns segundos com a máquina parada, automaticamente activa o freio de estacionamento; o freio é liberado pressionando o pedal do acelerador (7) com avançar ou para trás inserido.

7.1 - ECRÃ (Fig. F)

Com a máquina ligada, no ecrã (41) são apresentados os seguintes ícones:



Bateria

Indica o estado de carga das baterias:





Baterias carregadas



Baterias descarregadas



Velocidade máxima de avanço

Com os botões (30a)  e (30b)  é configurada a velocidade máxima atingível pela máquina com o pedal acelerador (7) completamente premido:

km/h - 0	1,2	2,4	3,6	4,8	6,0

  Sentido de marcha

A seta de sentido de marcha indica a função de avanço selecionada através dos botões

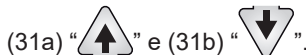

“Ready to go”

Visualiza-se no ecrã quando se prime o botão (42) .

ECO  **Modo ECO**

Você vê, quando a função ECO é activado através do botão (43) .



Aspirador a funcionar

Visualiza-se no ecrã quando se prime o botão (44)  indicando que o aspirador está ligado e o limpador abaixado.



Funcionamento silencioso

Com o aspirador ligado. Visualiza-se no ecrã quando se prime o botão (45)  indicando que o aspirador funciona com um regime de rotações reduzido.



Preparação de rotação da escova

Visualiza-se no ecrã quando se prime o botão (46)  indicando que está ativada a rotação da escova.



Pressão extra

Visualiza-se no ecrã indicando a pressão de trabalho das escovas.





Prima o botão (47)  para alterar a pressão de trabalho.



Doseador de detergente (se presente)

Visualiza-se no ecrã quando se prime o botão (48) .

Prima o botão para aumentar ou diminuir a percentagem de detergente doseado:

				
0,2%	0,5%	1%	2%	3%



Preparação da dispensação de água

Visualiza-se no ecrã quando se prime o botão (49)  indicando que está ativada a eletroválvula de dispensação de água.

Quando o nível da água no reservatório está no mínimo, o ícone  é visualizado em tela cheia em combinação com o sinal acústico. Encha o reservatório de água (13) conforme indicado no parágrafo específico e, em seguida, desligue e volte a ligar a máquina



Ausência de operador no banco de condução

Este ícone é apresentado quando o operador não está corretamente sentado no banco de condução e bloqueia todas as funções da máquina.



Nível de líquido máximo no tanque de recuperação

É mostrado quando o líquido no reservatório de recuperação atingiu o nível máximo.



Pedal do acelerador premuto

Este símbolo é inserido ao começo da máquina, indicando uma operação de inicialização sequencial incorreta, para remover o alarme inserido, solte o pedal do acelerador (7 Fig. A).

8.1 - EMERGÊNCIA

O botão de emergência (5 Fig. A) situa-se numa posição facilmente acessível pelo operador.

Deve ser premido com vigor em caso de necessidade imediata, para parar todas as funções da máquina.

Para reativar a funcionalidade da máquina, puxe o botão de emergência até ao desencadeamento e restabelecimento do mesmo.



ADVERTÊNCIA:

Prima o botão de paragem de emergência (5) com a máquina ligada apenas em caso de uma necessidade real, não utilize este procedimento para desligar a máquina, poderia causar avarias inclusivamente graves na mesma.

9.1 - FUNÇÕES DE SEGURANÇA (Fig. A)

A máquina possui as seguintes funções de segurança:

Sensor de presença do operador (4)

Bloqueia todas as funções da máquina quando o operador não está presente no assento do motorista.

Sistema de segurança antipatinagem

Reduz a velocidade, sempre que for necessário, ao curvar e em caso de inclinação lateral da máquina para um valor de segurança para evitar a patinagem imprevista e aumentar a estabilidade da máquina em qualquer situação.

Travão eletromagnético

Está integrado na roda dianteira (23) e mantém a máquina travada quando está desligada e sempre que a máquina estiver parada.

10.1 - ENCHIMENTO DO RESERVATÓRIO (Fig. D)



ADVERTÊNCIA:

Introduzida no reservatório somente água limpa da rede de distribuição hídrica e a uma temperatura não superior a 50 °C.

- Através do tubo extraível (52) introduza água no reservatório (13) até ao enchimento do mesmo.
- Não encha o tanque completamente, use o tubo de nível (18) como referência.
- Ou, se disponível, abra a tampa (14) e utilize a tomada acquastop (53, se presente).



ADVERTÊNCIA:

Sempre verifique visualmente o nível de enchimento para evitar o risco de molhar o chão.

- No fim do enchimento do reservatório, feche a tampa (14).



NOTA:

Para as máquinas sem kit químico, encha o reservatório (13) com água limpa e misture-a com detergente químico.

Respeite sempre as instruções de diluição indicadas na etiqueta da embalagem do produto químico usado para compor a solução de detergente.

10.2 - TANQUE DE DETERGENTE / QUÍMICAS (se presente) (Fig. E)



NOTA:

Utilize apenas detergentes não espumosos, em relação à quantidade de produto a ser

utilizado siga as instruções do fabricante do detergente e leve em consideração o tipo de sujidade.

- Levante o tanque de recuperação (11).
- Verifique se o tanque (54), não é o produto necessário para o dia de trabalho.

Ao substituir o tanque, faça o seguinte:

- Retire a tampa (55), remova o recipiente (54) e inserir um novo tanque de 5 litros, em seguida, inserir a ficha (55) com o tubo de sucção.



PERIGO:

Em caso de contacto do detergente com os olhos e a pele ou em caso de ingestão, consulte a ficha de segurança e de utilização do fabricante do detergente.



NOTA:

Os reservatórios (54) a ser utilizados são do tipo de padrão de 5 litros que são encontrados no comércio.

- Abaixe com cuidado o reservatório de água de recuperação (11).
- Efetue a purga do ar (consulte o procedimento no item "Botão doseador do produto químico).

11.1 - FUNCIONAMENTO (Fig. A-F)

11.1.a - Verificações que devem ser feitas antes da utilização

- Controlar que o tubo (15) de descarga do reservatório de recuperação seja correctamente engatado e correctamente tapado.
- Controlar que o tubo (16) de aspiração do água do limpador de pavimento esteja correctamente inserida no reservatório de recuperação.
- Controlar que a ligação (37) colocada no limpador de pavimento (20) não está entupida e que o tubo (16) está correctamente ligado.
- Controlar o estado de carga das baterias,

girando a chave (29) em "ON" e a indicação de carga no visor (41).

11.1.b - Preparação da máquina e escolha do ciclo de limpeza

- Sente-se no assento do motorista.
- A máquina tem a capacidade de executar 4 (quatro) diferentes ciclos de trabalho:

Ciclo de lavagem, escovação e secagem:

- Ciclo de lavagem, escovagem, secagem:
- Prima o botão "Ready to go" (42)  para preparar a dispensação do detergente, a rotação das escovas e arranque do aspirador.



Ciclo só secagem:

- Para executar o ciclo de secagem, pressione o botão (44) , você começa o aspirador de pó.

Ciclo só escovação:

- Para executar o ciclo de escovagem, pressione o botão (46) , nós preparamos a rotação da escova.
- A rotação das escovas é iniciado, quando a máquina com o acelerador (7) pressionado, começa a se mover avançar ou para trás, ou com o acelerador pressionado e a velocidade de deslocamento ajustada para "0".

Ciclo de lavagem e escovação:

- Pressione o botão (46)  para organizar a rotação das escovas e pressione o botão (49)  para preparar o abastecimento de água.
- A rotação das escovas e a dispensação da água têm início quando se prime o pedal acelerador com marcha em frente ou marcha-atrás, ou com a configuração da velocidade de avanço pelo menos na 1ª marca.

11.1.c - Utilização da máquina

PERIGO:

Seja extremamente cuidados ao utilizar a máquina em rampas para evitar rolamentos ou situações que possam fazer com que a máquina perca o equilíbrio.

PERIGO:

Evite movimentos bruscos repentinos. Vire o volante para travar apenas com a velocidade baixa, sempre considerando as condições do solo.

- Rode a chave (29) para "ON"; nos primeiros 2 segundos da ligação, o ecrã (41) indica o tipo de baterias instaladas e as horas de funcionamento da máquina.
- Escolha o tipo de ciclo de trabalho a realizar.
- Insira a velocidade de trabalho desejada usando os botões (30).
- Acione o farol giratório (10, opcionais) e as luzes de trabalho (9, opcionais).
- Começar as operações de limpeza usando o acelerador (7).

NOTA:

Libertando o acelerador a rotação das escovas e a distribuição da água param.

NOTA:

A correcta limpeza e secagem do pavimento efectua-se utilizando a máquina para frente, utilizando a máquina em marcha atrás o limpador de pavimento eleva-se e não efectua a aspiração da água presente no pavimento.

- Se necessário, ajustar a quantidade de solução de lavagem, utilizando o botão (49) .
- Controlar o estado de carga das baterias através do visor (41).

11.1.d - Finalização e encerramento

- Ao terminar as operações de limpeza parar a sequência, a rotação das escovas e o aspirador utilizando os relativos comandos em função do tipo de ciclo utilizados.
- Girar a chave (29) para "OFF".
- O freio de estacionamento é ativado automaticamente.
- Esvaziar e lavar o reservatório de recuperação e o reservatório da solução como indicado nos relativos parágrafos.

**NOTA:**

Quando o operador deixa a máquina engata automaticamente o freio de estacionamento.

**PERIGO:**

É proibido estacionar a máquina em rampas.

12.1 - DESCARGA DAS ÁGUAS SUJAS (Fig. H)

**PERIGO:**

Antes de levantar o tanque de recuperação de água (11) verifique que o mesmo está vazio.

Após o término do ciclo lavagem ou quando o reservatório (11) de águas sujas estiver completo é necessário esvaziá-lo em pleno respeito das seguintes instruções:

**NOTA:**

Em relação ao processo de escoamento das águas sujas siga atentamente as normas em vigor no país onde a máquina é utilizada.

- Posicione a máquina cerca de uma saída de escoamento.
- Retire o tubo (15) dos respetivos ganchos, abaixe-o até ao solo no bujão de descarga.

- Desaparafuse a tampa (56) e descarregue completamente a água de recuperação contida no reservatório.

**NOTA:**

É possível modular a quantidade de água que sai premindo a parte final do tubo (15).

- Reaparafuse a tampa (56) e reposicione o tubo (15) no correspondente suporte.

13.1 - MANUTENÇÃO E LIMPEZA

**ADVERTÊNCIA:**

Para informações e advertências relativas a operações de manutenção ou limpeza, siga as instruções dadas no folheto "AVISOS DE SEGURANÇA PARA ESFREGAR DO CHÃO" em anexo à presente.

13.2 - OPERAÇÕES QUE DEVEM SER EFECTUADAS TODOS OS DIAS

13.2.a - Esvaziamento e limpeza do reservatório de água limpa (Fig. I)

**ADVERTÊNCIA:**

Após o término das operações de lavagem é necessário desacoplar e limpar (13) o reservatório de água limpa a fim de evitar depósitos ou incrustações.

Após o término do processo de escoamento das águas sujas esvaziar o reservatório de água limpa (13) agindo como descrito em seguida:

- Posicione a máquina cerca de uma saída de escoamento.

- Remova a mangueira (17) dos ganchos de fixação e coloque a no reservatório de dispersão; remova a tampa (57) e faça drenagem de toda a água contida no tanque.
- Lavar o interior do reservatório deixando o tubo de descarga aberto e introduzindo água limpa pela abertura superior.
- No fim da limpeza levantar o tubo (17), fechar a tampa (57) e engatar o tubo nos apropriados encaixes.

13.2.b - Limpeza do reservatório de águas sujas (Fig. J)



ADVERTÊNCIA:

Após o término das operações de lavagem é necessário limpar o reservatório de águas sujas a fim de evitar a formação de depósitos ou incrustações e a proliferação de bactérias, odores e mofo.

- Eleve a tampa (12).
- Remova o recipiente para recolha de detritos (58) e abra a sua tampa e, em seguida, limpe com água corrente, retirando eventuais pedaços de papel, madeira, etc. que o obstruam.
- Remova e limpe o filtro de aspiração (59) com água corrente.
- Deixando o tubo de descarga (15 Fig. H) abaixado e a tampa removida, introduza água pela abertura superior (60) e, em seguida, lave o interior do reservatório até que pelo tubo de descarga saia água limpa.
- Remonte o conjunto procedendo pelo sentido inverso.

13.2.c - Limpar do limpador (Fig. K)

A fim de executar uma boa operação de lavagem do mecanismo limpador (20), é necessário removê-lo agindo da seguinte forma:

- Extraia o tubo (16 Fig. C) de sua cavidade no mecanismo (20).

- Desaperte os suportes de fixação (36 Fig. C) e extraia o mecanismo limpador (20).
- Execute a operação de lavagem do mecanismo e limpe cuidadosamente as partes em borracha (60) e (61) e a parte interna do dispositivo de sucção (62).



NOTA:

Se durante a lavagem você notar que as partes em borracha (60) e (61) estão desgastadas ou danificadas será necessário substituí-las ou girá-las.

- Monte novamente todos os componentes após o término.

13.3 - OPERAÇÕES A SEREM EFECTUADAS EM CADA 3 MESES

13.3.a - Controlar o estado de desgaste da engrenagem de direcção (Fig. L)

- Controlar o estado de desgaste e de corrosão da corrente (63) colocada por baixo da máquina próximo da roda anterior.
- Se a corrente apresenta vestígios de corrosão é necessário substituir contactando para isso o serviço de assistência técnica.

13.4 - OPERAÇÕES QUE DEVEM SER EFECTUADAS DE ACORDO COM NECESSIDADE



13.4.a - Substituição escovas (Fig. M)

Sendo necessária a substituição das escovas quando as mesmas se apresentam com desgaste com comprimento das cerdas inferior a 2 cm ou devem ser substituídas em função do tipo de pavimento a ser lavado; para a substituição, agir como se segue:

- Enfiar uma mão debaixo do grupo porta-escovas (19), para desengatar a escova rodá-la no sentido contrário à rotação.
- Posicionar em baixo o grupo porta-escovas (19) as escovas novas.

- Sentar-se no lugar de condução, girar a chave, (29 Fig. F) na posição “ON”.
- Coloque a velocidade de avanço no valor “0”.



- Prima o botão (46 Fig. F) “” para habilitar a rotação das escovas; o grupo de escovas abaixa-se.
- Prima o pedal acelerador (7 Fig. A), as flanges porta-escovas começam a rodar engatando as escovas e, em seguida, solte o pedal.
- Volte a premir o botão (46 Fig. F) “” e rode a chave (29 Fig. F) para a posição “OFF”.

13.4.b - Ajustando a borracha de proteção contra respingos (Fig. M)

Dependendo do tipo de piso a ser tratado ou após a substituição das escovas de disco, pode ser necessário ajustar a altura da borracha de proteção contra respingos (64).

Para ajustá-lo, proceda da seguinte forma:

- Rode a chave (29 Fig. F) para a posição “ON”.
- Pressione o botão (46 Fig. F) “” para baixar a cabeça da escova (19), depois gire a chave (29 Fig. F) para “OFF”.
- Verifique a altura correta da borracha de proteção contra respingos, conforme mostrado na figura M.
- Se necessário, atue manualmente na borracha para restaurar a altura correta.

NOTA:

A altura correta da borracha de proteção contra respingos é quando, durante a operação e a cabeça da escova é abaixada, a própria borracha fica nivelada com o chão.

- Ao final do ajuste, volte a ligar a máquina e pressione o botão (46 Fig. F) “” depois gire a chave (29 Fig. F) para “OFF”.

13.4.c - Substituição das partes em borracha do mecanismo limpador (Fig. K)

Quando o processo de secagem do piso revela-se mais demorado e difícil ou quando, após a secagem, permanecem vestígios de água no piso é necessário verificar o estado de desgaste das partes em borracha do mecanismo limpador (20):

- Extraia o mecanismo (20) assim como indicado no parágrafo “Processo de lavagem do mecanismo limpador”.
- Pressione a trava (65) e abra a alavanca (66).
- Retire as duas deduções de borracha (67) e remova a borracha exterior (60).
- Solte os dois parafusos de fixação (68) e remova a barra de tração (69) e borracha dentro (61).



NOTA:

Quando somente um lado das partes em borracha (60) ou (61) estiver desgastado, é possível virá-las (uma só vez).

- Substitua ou vire as partes em borracha (60) ou (61), prestando atenção para não inverter nenhuma posição.
- Monte novamente todos os componentes após o término.



NOTA:

Existem dois tipos de borrachas: Borrachas naturais para todos os tipos de pisos e borrachas sintéticas (de poliuretano) para executar limpeza dos pisos de oficinas mecânicas, sujos de óleo.

13.4.d - Regulação da incidência do limpador (Fig. N)

- Inicie a máquina e prima o botão (44 Fig.



- Coloque a velocidade máxima na 1ª marca com os botões (30 Fig. F), prima o pedal acelerador (7 Fig. A) e desloque-se alguns metros e, em seguida, desligue e desça da máquina.
- Usar a barra roscada (70) para regular a incidência que os limpador de borracha (60) e (61) têm com o pavimento, rodando no sentido horário haverá uma maior incidência e viceversa se há uma menor incidência.



NOTA:

A incidência correcta é quando durante o funcionamento não se verificam fugas de líquidos no pavimento e o limpador de borracha tem uma incidência constante em todo o comprimento.

13.4.e - Ajuste da pressão do limpador (Fig. O)

Dependendo do tipo de piso a ser tratado ou após a substituição das borrachas do rodo, pode ser necessário ajustar a pressão do piso do rodo.

Para ajustá-lo, proceda da seguinte forma:

- Levante o reservatório de água de recuperação (11) certificando-se de que está vazio.
- Atue no parafuso de ajuste (71) levando em consideração que:
 - Girar no sentido horário diminui a pressão no piso do rodo.
 - Girar no sentido anti-horário aumenta a pressão do rodo no piso.
- No final do ajuste, baixe cuidadosamente o depósito da água de recuperação (11).

13.4.f - Limpeza do filtro do reservatório de água limpa (Fig. P)

- Certifique-se o tanque (13 Fig. A) está vazio.
- Remova a tampa (22) e retire o cartucho do filtro (72).
- Limpe o cartucho do filtro (72) utilizando água corrente.

- Remontar tudo em ordem inversa garantir que a junta (73) está posicionada corretamente.

13.4.g - Torneira de drenagem do compartimento das pilhas (Fig. A)

- Verifique periodicamente se não há estagnação de água no compartimento das pilhas.
- Se necessário, coloque-se com a máquina perto de um dreno de drenagem, desaperte a tubagem e abra a torneira (74), e depois escorra os líquidos.



ADVERTÊNCIA:

Quando estiver prevista a utilização de pilhas de ácido de chumbo, preste atenção máxima à possível fuga de líquido das próprias pilhas, aos riscos associados e às normas de eliminação de líquidos/substâncias perigosas.

13.4.h - Controle estado de desgaste das três rodas (Fig. A)

- Controlar periodicamente o estado de desgaste das três rodas (8) e (23); caso se apresentem desgastadas ou danificadas, sendo necessário substituí-las contactando o serviço de assistência técnica.



PERIGO:

Proceder com as rodas desgastadas ou danificadas comporta perigos para o operador, enquanto que a máquina poderá não ter uma adequada adesão principalmente nas curvas.

14.1 - PROGRAMAÇÃO PARÂMETROS (Fig. F)



14.1.a - Parâmetros do OPERADOR

O operador tem a possibilidade de aceder ao menu para configurar os seguintes parâmetros:

- Idioma
- Tipo de baterias
- Ecrã - Contraste
- Ecrã - Luminosidade

Para aceder ao menu, proceda conforme se segue:

- Prima e mantenha premidos os botões

(31a) “” e (31b) “”, em seguida, rode a chave de ligação (29) para “ON” para visualizar o vídeo seguinte:





General Sets	Definições gerais
ID Check	Controlo
Insert password	Inserir a palavra-passe

- Solte os botões premidos.
- Insira a palavra-passe de 4 algarismos

“0010” premindo os botões (30a) “”

ou (30b) “” para mudar o algarismo intermitente.

- Prima o botão (43) “” para confirmar e passar ao algarismo seguinte e, por fim, confirme a palavra-passe e entre na lista dos parâmetros.

- Prima o botão (31a) “” ou (31b) “” para percorrer os vídeos seguintes:

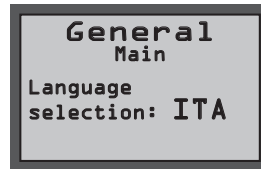

General Main	Configuração principal
Language selection	Seleção do idioma

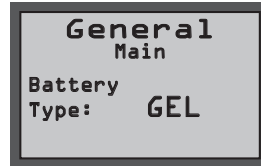

General Main	Configuração principal
Battery Type	Seleção do tipo de bateria

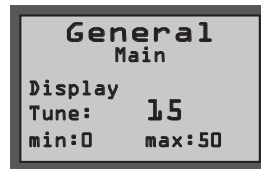

General Main	Configuração principal
Display Tune	Ecrã de contraste



General Main	Configuração principal
Display Brightness	Ecrã de luminosidade

Configuração do idioma:

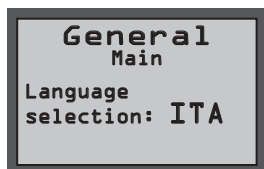



General Main	Configuração principal
Language selection	Seleção do idioma

- Escolha o idioma usando os botões (30a) “” ou (30b) “” e, em seguida, prima o botão (43) “” para confirmar a escolha;
- **ITA** = Italiano
- **ENG** = Inglês

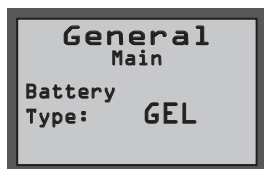
Configuração do tipo de bateria:





General Main	Configuração principal
Battery Type	Seleção do tipo de bateria

- Escolha o tipo de bateria usando os botões (30a) “” ou (30b) “” e, em seguida, prima o botão (43) “” para confirmar a escolha;
- **GEL** = Bateria a Gel
- **AGM** = Bateria AGM
- **WET** = Bateria a ÁCIDO

Configuração do ecrã - Contraste:





General Main	Configuração principal
Display Tune	Ecrã de contraste

- Escolha o tipo de contraste do ecrã configurando um valor entre “0 e 50” usando os botões (30a) “” ou (30b) “” e, em seguida, prima o botão (43) “” para confirmar a escolha.

Configuração do ecrã - Luminosidade:



General Main	Configuração principal
Display Brightness	Ecrã de luminosidade

- Escolha o tipo de luminosidade do ecrã configurando um valor entre “0 e 10” usando os botões (30a) “” ou (30b) “” e, em seguida, prima o botão (43) “” para confirmar a escolha.



NOTA:

Ao confirmar a configuração escolhida, a máquina reinicia e o ecrã (41) acende-se no modo operativo de trabalho.

15.1 - CONTROLO/SUBSTITUIÇÃO DOS FUSÍVEIS



NOTA:

Todos os circuitos elétricos da máquina estão protegidos por dispositivos eletrónicos de reposição automática. Os fusíveis de segurança atuam apenas em caso de avaria grave.

Recomenda-se portanto que a eventual substituição dos fusíveis seja exclusivamente realizada por pessoal qualificado.

16.1 - ALARMES DURANTE A OPERAÇÃO

Quando se verifica um mau funcionamento da máquina, no ecrã (41 Fig. F) aparece o tipo de alarme contido na lista abaixo indicada.

Consulte a lista e implemente a solução aconselhada para restabelecer o funcionamento correto da máquina.

Se as soluções aconselhadas não resultarem, contacte o Serviço de Assistência Técnica.

ALARME	SIGNIFICADO	SOLUÇÃO
AL_1: General	Erro de memória	Reinicie a máquina.
AL_2: General	Anomalia da chave	Desligue a máquina durante pelo menos 10 segundos e, em seguida, volte a ligar.
AL_3: General	Subtensão	Desligue a máquina, controle o estado de carga da bateria, os fusíveis, os contactos, as cablagens e as ligações, e reinicie a máquina.
AL_4: General	Sobretensão	Desligue a máquina, os fusíveis, os contactos, as cablagens e as ligações, e reinicie a máquina.
AL_6: General	Ausência de comunicação com o painel de instruções ou ecrã	Desligue a máquina, controle os contactos, as cablagens e as ligações, e reinicie a máquina.
AL_7: General	Comunicação ffm	Desligue a máquina, controle os contactos, as cablagens e as ligações com o módulo de comunicação e funcionamento deste último, e reinicie a máquina.
AL_8: General	Comunicação Interna 1 e 2	Reinicie a máquina.
AL_9: General		
AL_10: General	Inserir tag	Apresentação da chave "Tag" em falta: insira a chave.
AL_11: General	Tag inválida	Apresentação da chave "Tag" errada: troque de chave ou chave danificada.
AL_12: General	Atualização em curso...	Apresentação da atualização remota dos parâmetros em curso: aguarde o fim da atualização.

ALARME	SIGNIFICADO	SOLUÇÃO
AL_13: General	Desligar	Apresentação da atualização dos parâmetros concluída: reinicie a máquina.
AL_41: Function	Sobretensão	Desligue a máquina e deixe-a arrefecer. Controle os consumos dos motores das escovas e do aspirador, o estado de ventilação do ambiente e reinicie.
AL_42: Function	Potência danificada	Desligue a máquina durante pelo menos 10 segundos e, em seguida, volte a ligar.
AL_44: Function	Relé avariado	Ausência de fechamento do relé/telerrotor. Verifique o funcionamento do telerrotor. Em caso de relé a bordo, se persistir, substitua a placa.
AL_45: Function	Relé avariado cc	Foi detetado um relé/telerrotor avariado ao ligar. Verifique o estado dos contactos do telerrotor. Em caso de relé a bordo, se persistir, substitua a placa.
AL_46: Function	Sobrecorrente Escovas	Desligue a máquina, verifique a carga (motor), a mecânica, a cablagem e as ligações, e procure a presença de um curto circuito na saída e, por fim, reinicie.
AL_47: Function	Sobrecorrente Aspirador	Desligue a máquina, verifique a carga (motor), a mecânica, a cablagem e as ligações, e procure a presença de um curto circuito na saída e, por fim, reinicie.
AL_48: Function	Sobrecorrente Bomba da água	Desligue a máquina, verifique a carga (motor), a mecânica, a cablagem e as ligações, e procure a presença de um curto circuito na saída e, por fim, reinicie.
AL_49: Function	Amperímetro Escova 1 e 2	Verifique o consumo e modo de utilização da função das escovas e reinicialize a máquina.
AL_50: Function		
AL_52: Function	Amperímetro Aspirador 1	Verifique o consumo da função do aspirador e reinicie a máquina.
AL_54: Function	Ligação Escova 1 e 2	Verifique a ligação dos motores da escova.
AL_55: Function		
AL_57: Function	Ligação Aspirador 1	Verifique a ligação do motor do aspirador.
AL_59: Function	Desequilíbrio	Verifique os consumos dos motores da escova

ALARME	SIGNIFICADO	SOLUÇÃO
AL_61: Function	Amperímetro Atuador das escovas	Verifique o consumo do motor do atuador e o estado da mecânica movimentada.
AL_62: Function	Sobrecorrente Atuador das escovas	Desligue a máquina, verifique a carga (motor), a mecânica, a cablagem e as ligações, e procure a presença de um curto circuito na saída.
AL_63: Function	Fim de curso Atuador das escovas	Verifique as ligações/estado do fim de curso. Controlo ativo só para a versão BTO.
AL_65: Function	Amperímetro Atuador do limpador	Verifique o consumo do motor do atuador e o estado da mecânica movimentada.
AL_66: Function	Sobrecorrente Atuador do limpador	Desligue a máquina, verifique a carga (motor), a mecânica, a cablagem e as ligações, e procure a presença de um curto circuito na saída.
AL_80: Traction	Sobretensão Motor de tração	Desligue a máquina e deixe-a arrefecer. Verifique o consumo e modo de utilização da tração, o estado da ventilação do ambiente e reinicie.
AL_85: Traction	Sobrecorrente Motor de tração	Desligue a máquina, verifique a carga (motor), a mecânica, a cablagem e as ligações, e procure a presença de um curto circuito na saída e, por fim, reinicie.
AL_86: Traction	Amperímetro Motor de tração	Verifique o consumo e modo de utilização da função de tração e reinicialize a máquina.
AL_87: Traction	Leitura do motor de tração	Reinicie a máquina.
AL_88: Traction	Anomalia do eletrotravão	Desligue a máquina, verifique a cablagem do travão e volte a ligar a mesma.
AL_89: Traction	Avaria Pedal acelerador	Desligue a máquina, verifique as ligações e a cablagem e volte a ligar a mesma.
AL_90: Traction	Pedal acelerador Premido	Solte o pedal e volte a ligar a máquina.
AL_91: Traction	Avaria do Encoder	Desligue a máquina verifique as ligações e a cablagem e volte a ligar a mesma.

17.1 - RESOLUÇÃO DE PROBLEMAS

PROBLEMA	CAUSA	SOLUÇÃO
Virando a chave em direcção à "ON" a máquina não inicia.	Baterias com carga insuficiente.	Verifique o estado de carga da bateria.
	Fusível destinado a protecção geral do equipamento queimado.	Substituir o fusível posicionado no cabo bateria. (*)
	Chave com defeito.	Substitua a chave. (*)
Escova não roda.	Problemas no motor.	Substituir o motor. (*)
	Falha na cartão.	Substitua o cartão. (*)
Aspirador não funciona.	Reservatório de recuperação cheio.	Esvaziar o reservatório.
	Motor de turbina com defeito.	Substituir o motor. (*)
	Falha na cartão.	Substitua o cartão. (*)
A máquina não seca ou não seca bem deixando vestígios de água no pavimento.	Aspirador desligado.	Ligue o aspirador.
	Tubo de sucção entupido.	Verifique e eventualmente limpe o tubo de sucção que conecta o mecanismo limpador ao reservatório de águas sujas.
	Reservatório de águas sujas cheio.	Esvazie o reservatório.
	Partes em borracha do mecanismo limpador desgastadas.	Vire ou substitua as partes em borracha.
Não sai água.	Reservatório vazio.	Encher o reservatório.
	Filtro entupido.	Limpar o filtro.
	A válvula solenóide bomba não funciona.	Substitua a válvula solenóide. (*)
	Bomba de água com defeito.	Substitua a bomba de água. (*)
	Falha na cartão.	Substitua o cartão. (*)

PROBLEMA	CAUSA	SOLUÇÃO
A máquina não se move em condições de trabalho.	Operador não está sentado correctamente no lugar de condução.	Sente-se no assento de forma apropriada.
	Embraiagem do motor está com defeito.	Roda de substituição. (*)
	Falha na cartão.	Substitua o cartão. (*)
	Sensor presença do operador avariado.	Substitua o sensor. (*)
Limpeza insuficiente do piso.	Escovas ou detergentes inadequados.	Utilize escovas ou detergentes adequados para o tipo de piso ou sujidade.
	Escova desgastada.	Substitua a escova.
O indicador “  ” solução vazia do tanque, continua a piscar.	Tanque vazio.	Encha o tanque.
	Torneira está fechada.	Abra a torneira.
	Fluxômetro com defeito.	Substituir o fluxómetro. (*)
Há estagnação de água no compartimento da bateria.	Sensor de nível do tanque de recuperação com defeito.	Escoe a água do compartimento da bateria com o cano apropriado e torneira.
		Verifique ou substitua o sensor de nível. (*)

(*) Ligue para o serviço pós-venda para substituição.

18.1 - DESTRUIÇÃO DA MÁQUINA



PERIGO:

As baterias são consideradas resíduos especiais por isso devem ser eliminados em centros de recolha apropriados como indicado na norma em vigor no país de utilização.

19.1 - ESQUEMA ELÉCTRICO

Legenda:

AC	Acelerador
BAT	Baterias
BC	Carregador de bateria
BE	Pisca-pisca
BRK	Travão eletromagnético
C1	Conector da bateria
EB1	Placa de funções
EB2	Ecrã
EB3	Painel de comandos
EV	Eletroválvula
F1	Fusível do carregador de bateria (1A)
F2	Fusível das luzes (se presente) (3A)
F3	Fusível da buzina (1A)
F4	Fusível do pisca-pisca (1A)
F5	Fusível da eletroválvula (5A)
F6	Fusível do atuador da cabeça das escovas (10A)
F7	Fusível do atuador do limpador (10A)
F8	Fusível do eletrotravão (7.5A)
F9	Fusível da bomba da água (5A)
F10	Fusível bomba quím (se presente) (5A)
F11	Fusível motor aspiração (40A)
F12	Fusível motor escova direita (40A)
F13	Fusível motor escova esquerda (40A)
F14	Fusível motor tração (100A)
HN	Buzina
KEY	Chave de ignição
L1	Luzes de trabalho (se presentes)
MA	Motor de aspiração
MAS	Motor atuador cabeça escovas
MAT	Motor atuador limpador
MS-DX	Motor escova direita
MS-SX	Motor escova esquerda
MT	Motor de tração
PA	Bomba da água
PC	Bomba químico
PE	Botão de emergência
S1	Sensor nível água recuperação
SW1	Microinterruptor banco
TE	Telerruptor externo

Codici colore:

BK	Preto
BU	Azul
BN	Castanho
GN	Verde
GY	Cinzentos
OG	Laranja
PK	Rosa
RD	Vermelho
VT	Roxo
WT	Branco
YE	Amarelo

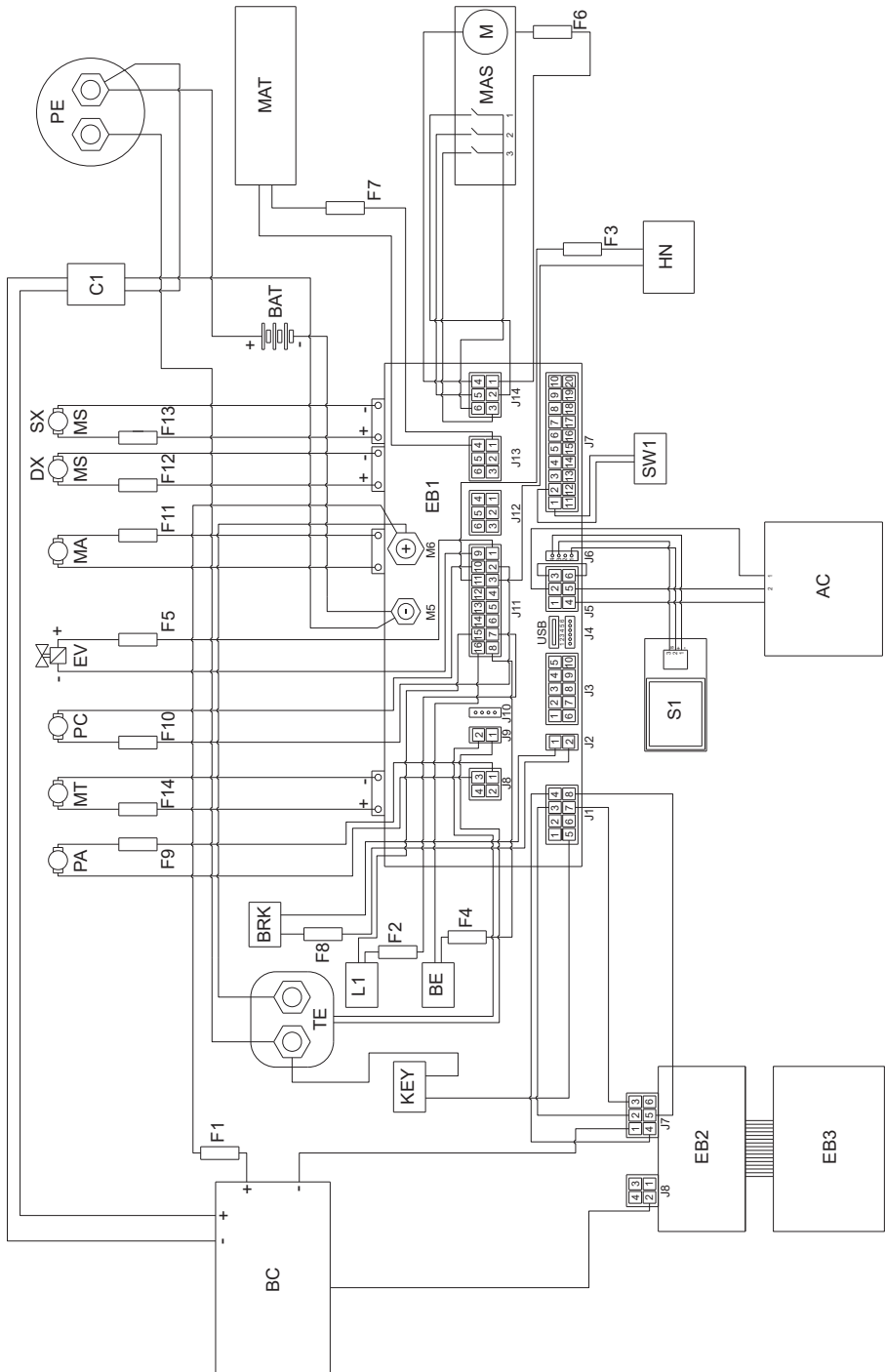

Geachte klant,

Dank u dat u één van onze reinigingsproducten voor uw werkomgeving gekozen heeft.

De schrob-/zuigmachine die u zojuist gekocht heeft is ontworpen om aan uw verwachtingen te voldoen, namelijk gebruiksvriendelijkheid en betrouwbaarheid.

We zijn ervan overtuigd dat een goed product, om optimaal te kunnen blijven functioneren, regelmatige updates vraagt om aan de vereisten van de dagelijkse gebruiker te kunnen voldoen. We hopen dan ook dat u niet alleen een tevreden klant maar ook een partner zult blijken en dat u er niet aan twijfelt om ons uw meningen en ideeën gebaseerd op uw dagelijkse ervaring toe te sturen.

INHOUDSOPGAVE

INHOUDSOPGAVE	2
TECHNISCHE GEGEVENS	3
1.1 - INLEIDING	5
1.1.a - Stand operator.....	5
1.1.b - Algemene waarschuwingen tijdens het gebruik	5
1.2 - NIET VOORZIEN GEBRUIK VAN DE MACHINE	5
2.1 - DE ONDERDELEN VAN DE MACHINE (Afb. A)	5
3.1 - UITPAKKEN (Afb. B)	5
3.1.a - De batterijen plaatsen (Afb. A).....	6
3.1.b - De machine van het houten laadbord halen (Afb. B).....	6
4.1 - ASSEMBLAGE ONDERDELEN	6
4.1.a - Installatie zuigmond (Afb. C)	6
4.1.b - Borstel installatie	6
5.1 - DE BATTERIJ LADEN	6
5.1.a - De batterij opladen met een externe batterijlader (Afb. G).....	7
5.1.b - De batterij opladen met boord van de acculader (indien aanwezig) (Afb. G).....	7
6.1 - BESCHRIJVING BEDIENINGSKNOPPEN MACHINE	7
6.1.a - Bedieningspaneel (Afb. F)	7
6.1.b - Gaspedaal (Afb. A)	10
7.1 - DISPLAY (Afb. F)	10
8.1 - NOODGEVALLEN	11
9.1 - BEVEILIGING (Afb. A)	11
10.1 - DE TANK VULLEN (Afb. D)	12
10.2 - TANK WASMIDDEL / CHEMISCHE MIDDEL (indien aanwezig) (Afb. E)	12
11.1 - WERKING (Afb. A-F)	12
11.1.a - Controlli prima dell'uso	12
11.1.b - De machine gereedmaken en het programma kiezen.....	12
11.1.c - Gebruik van de machine.....	13
11.1.d - Einde gebruik en uitschakeling.....	14
12.1 - HET VUILE WATER AFVOEREN (Afb. H)	14
13.1 - ONDERHOUD EN REINIGING	14
13.2 - DAGELIJKS UIT TE VOEREN HANDELINGEN	14
13.2.a - De schoonwatertank legen en reinigen (Afb. I)	14
13.2.b - De vuilwatertank reinigen (Afb. J).....	15
13.2.c - Reiniging zuigmond (Afb. K).....	15
13.3 - HANDELINGEN DIE ELKE DRIE MAANDEN MOETEN WORDEN UITGEVOERD	15
13.3.a - Controle slijtage stuurketting (Afb. L)	15
13.4 - HANDELINGEN DIE UITGEVOERD MOETEN WORDEN INDIEN HET NODIG IS	15
13.4.a - De borstels vervangen (Afb. M).....	15
13.4.b - Afstellen van het spatschermrubber (afb. M).....	16
13.4.c - De rubbers van de zuigmond vervangen (Afb. K)	16
13.4.d - Afstelling druk zuigmond (Afb. N).....	16
13.4.e - Afstelling ruitenwisserdruk (Afb. O)	17
13.4.f - Reiniging schoonwaterfilter (Afb. P)	17
13.4.g - Leegkraan batterijcompartiment (Afb. A).....	17
13.4.h - De drie wielen op slijtage controleren (Afb. A).....	17
14.1 - INSTELLING PARAMETERS (Afb. F)	18
14.1.a - OPERATOR-parameters	18
15.1 - CONTROLE/VERVANGING VAN DE ZEKERINGEN	20
16.1 - ALARMEN TIJDENS DE WERKING	20
17.1 - STORINGEN LOKALISEREN	23
18.1 - ONTMANTELING VAN DE MACHINE	24
19.1 - ELEKTRISCH SCHEMA	25

TECHNISCHE GEGEVENS

	RACER R 85		RANGER R 115	
	FD 65	FD 75	FD 75	FD 85
Type besturing	Operator aan boord			
Eigenschappen				
Werking en stroomvoorziening	Batterij 24 V			
Type batterijen	N° 2 - 12V 105Ah (C5)		N° 4 - 6V 240Ah (C5)	
	N° 4 - 6V 180Ah (C5)		N° 1 - 24V 320Ah (C5)	
	-		-	
Geïnstalleerd vermogen	2160 W		2210 W	
Werkduur	2 h (105Ah) 4 h (180Ah)		5 h (240Ah) 7 h (320Ah)	
Aandrijving	D.m.v. tractie vooruit / achteruit			
Schrobbreedte	650 mm	750 mm	750 mm	850 mm
Zuigbreedte	850 mm	950 mm	950 mm	1050 mm
Theoretische reinigingscapaciteit	4000 m ² /h	4500 m ² /h	4500 m ² /h	5000 m ² /h
Echte reinigingscapaciteit	2400 m ² /h	2700 m ² /h	2700 m ² /h	3000 m ² /h
Hand-armtrillingen	1,70 m/s ²			
Lichaamstrillingen	0,63 m/s ²			
Geluidsdruk (LpA)	68 dB(A)		67 dB(A)	
Geluidsdruk in stille modus	59 dB(A)			
Onzekerheid KpA	0,75 dB(A)			
Beveiligingsclassificatie IP	IPX3			
Borstels				
Diameter / pad / aantal	330 mm / 13" / 2	380 mm / 15" / 2	380 mm / 15" / 2	430 mm / 17" / 2
Vermogen motor / aantal	500 W / 2			
Draaisnelheid van borstel	165 toeren/min.			
Specifieke druk	30 gr/cm ²	21 gr/cm ²	21 gr/cm ²	17 gr/cm ²
Specifieke druk (extra druk)	46 gr/cm ²	32 gr/cm ²	43 gr/cm ²	34 gr/cm ²
Tractie				
Maximale helling die tijdens het reinigen kan worden overwonnen	2 %			
Maximale helling leeg (*)	12 %			
Vermogen motor	600 W			
Maximumsnelheid werkvoortgang	6 km/h			

	RACER R 85		RANGER R 115	
	FD 65	FD 75	FD 75	FD 85
Aanzuiging				
Vermogen motor	550 W			
Onderdruk (waterkolom)	125 mbar / 1250 mmH ₂ O			
Luchtverplaatsing	30 l/sec			
Tank				
Type	Dubbele tank			
Inhoud schoonwatertank	80 l		110 l	
Inhoud vuilwatertank	85 l		115 l	
Afmetingen				
Machine afmetingen (lengte x breedte x hoogte)	1375 x 705 x 1230 mm		1470 x 770 x 1365 mm	
Machinebreedte - Borsteldek	715 mm	785 mm	785 mm	890 mm
Machinebreedte - zuigmond	885 mm	950 mm	950 mm	1055 mm
Afmetingen accuruimte (lengte x breedte x hoogte)	380 x 540 x 310 mm		380 x 625 x 440 mm	
Gewicht				
Gewicht leeg	213 kg		246 kg	
Gewicht met batterijen Gel 12V 105Ah	285 kg		-	
Gewicht met batterijen Gel 6V 180Ah	333 kg		-	
Gewicht met batterijen Gel 6V 240Ah	-		432 kg	
Gewicht met batterijen Pb Wet 24V 320Ah	-		506 kg	
Gewicht in bedrijfsklare toestand (GVW)	490 kg		691 kg	

(*) De machine is getest onder de volgende omstandigheden:

- Standaard accu
- Lege tanks
- Ruwe betonnen oprit
- Hellinglengte 15 m
- 75 kg bestuurder

1.1 - INLEIDING



OPMERKING:

De nummers en de figuurverwijzingen tussen haakjes verwijzen naar de componenten die zijn aangegeven in het bijgevoegde illustratieve blad.



GEVAAR!

Voor het gebruik van de machine lees het boekje “VEILIGHEIDSWAARSCHUWINGEN VOOR VLOER WASDROGER” aan deze en volgende toevoegingen.

1.1.a - Stand operator

De exploitant, terwijl het gebruik van de machine zit op de stoel met je handen op het stuur.

1.1.b - Algemene waarschuwingen tijdens het gebruik

- Laat de machine NOOIT achter op hellingen.
- Het is absoluut verboden om op een helling te draaien vanwege kantelingsgevaar.
- Vermijd het gebruik van de machine in omgevingen met gevaar voor vallende objecten.

1.2 - NIET VOORZIEN GEBRUIK VAN DE MACHINE

- Gebruik de machine niet met de vuilwatertank open.
- Laat uw voeten of benen tijdens het gebruik van de machine niet bungelen.
- Maak geen plotselinge stuurbewegingen, zeker niet op een neerwaartse helling.



WAARSCHUWING:

De machine is geschikt voor het vervoer van ÉÉN persoon.

2.1 - DE ONDERDELEN VAN DE MACHINE (Afb. A)

- (1) Stuur
- (2) Bedieningspaneel
- (3) Zitting
- (4) Aanwezigheidssensor operator
- (5) NOODKNOP, alle functies worden onmiddellijk gestopt
- (6) Treeplank voetensteun
- (7) Rijpedaal
- (8) Achterwielen
- (9) Werklicht (optioneel)
- (10) Knipperlicht (optioneel)
- (11) Vuilwatertank
- (12) Deksel vuilwatertank
- (13) Schoonwatertank
- (14) Dop
- (15) Afvoerslang vuil water
- (16) Zuigslang water zuigmond
- (17) Afvoerslang schoon water
- (18) Reinig de peilbuis van de watertank
- (19) Groep borstels
- (20) Zuigmond
- (21) Opbergvak en documentenhouder
- (22) Waterfilter
- (23) Richtings- en tractiewiel
- (24) Haak voor bewaren van de zuigmond
- (25) Steunvoet tankeenheid

3.1 - UITPAKKEN (Afb. B)

Nadat de verpakking is verwijderd zoals aangegeven op het instructieblad op de verpakking zelf, controleert u de integriteit van de machine en alle meegeleverde onderdelen.

Als er duidelijke schade wordt gevonden, neem dan binnen 3 dagen na ontvangst contact op met uw plaatselijke dealer en transporteur.

- Verwijder de envelop en dozen (26) met de meegeleverde accessoires:
 - (20) Zuigmond.
 - (32) N ° 2 borstels.
- Til de tankeenheid op en neem de documentatie uit de juiste envelop:
 - (33) Handleiding voor gebruik en onderhoud van de machine.
 - (34) Gebruiksaanwijzing acculader (indien aanwezig).

3.1.a - De batterijen plaatsen (Afb. A)

- Hef voorzichtig de terugwintank (11) op.
- Plaats de accu's en sluit ze aan zoals vermeld op de afbeeldingen al naargelang de configuratie (4 accu's van 6V, 2 accu's van 12V, accupak van 24V), gebruik daarbij de bijgeleverde kabels en stekkers.
- Laat voorzichtig de waterterugwintank (11) zakken.



OPMERKING:

Het aansluiten van de batterijen moet worden uitgevoerd door gespecialiseerd personeel.

3.1.b - De machine van het houten laadbord halen (Afb. B)

- Verwijder het houten blok (27) dat zich voor het voorwiel bevindt.
- Plaats de oprijplaat (28) voor de houten pallet zoals aangegeven op het instructieblad op de verpakking.
- Ga op de bestuurdersstoel zitten (3).
- Draai de sleutel (29) op "ON".
- Druk op de rijrichtingsknop (31a)  (vooruit), daarna voorzichtig het gaspedaal (7) intrappen en van de pallet stappen.

4.1 - ASSEMBLAGE ONDERDELEN

4.1.a - Installatie zuigmond (Afb. C)

- Steek de zuigmond (20) in de steunplaat (35) en zet hem vast door de twee knoppen (36) aan te draaien.
- Verbind de zuigslang (16) aan de opening van (37) de zuigmond.

4.1.b - Borstel installatie

- Zie de procedure in de paragraaf "13.4.a - De borstels vervangen (Afb. M)".

5.1 - DE BATTERIJ LADEN



GEVAAR!

Laad de batterijen op in goed geventileerde ruimtes die voldoen aan de desbetreffende normen die in het land van gebruik van kracht zijn.

Voor informatie met betrekking tot de veiligheid, houd u aan hetgeen in het hoofdstuk 1 van deze handleiding beschreven staat.



WAARSCHUWING:

Houd u voor de informatie en veiligheid, met betrekking tot de batterij en de batterijlader op de machine (indien aanwezig), aan hetgeen beschreven staat in de bijgesloten handleiding van de batterijlader.



WAARSCHUWING:

Op het moment dat de machine de fabriek verlaat, is hij geijkt voor de functionering op gel-batterijen.

Als u om de andere batterijen te installeren, zie paragraaf "Parameter instellingen".

Het is verboden om de machine te gebruiken met een gel accu met kalibratie voor zuur batterijen of andere.



OPMERKING:

Voor het opladen van de batterijen is ongeveer 10 uur nodig. Voorkom dat u de batterij gedeeltelijk oplaadt.

Laad de batterijen aan het einde van elke taak of op zijn minst wanneer het batterijsymbool  op het display (41 fig. F) begint te knipperen.

- Breng de machine naar het oplaadstation van de batterij.
- Til de terugwinningswatertank (11) op om er zeker van te zijn dat deze leeg is.

5.1.a - De batterij opladen met een externe batterijlader (Afb. G)

- Controleer met behulp van de desbetreffende handleiding of de externe acculader geschikt is. De nominale spanning van de acculader moet 24V zijn.
- Pak in de speciale behuizing (38) de connector (39) en sluit deze aan op de externe acculader.
- Sluiting de acculader aan op het elektriciteitsnet.
- Koppel na het opladen de acculader los van het elektriciteitsnet en van de connector (39).
- Laat voorzichtig de waterterugwintank (11) zakken.

5.1.b - De batterij opladen met boord van de acculader (indien aanwezig) (Afb. G)

- Pak in de speciale behuizing (38) de stekker en sluit deze aan op de acculaderkabel (40) op het elektriciteitsnet (de spanning en de frequentie van het net moeten gelijk zijn aan de waarden van de acculader, deze zijn vermeld op het identificatieplaatje van de machine).



OPMERKING:

Wanneer de acculader op het elektriciteitsnet is aangesloten, worden alle functies van de machine automatisch uitgesloten.

- Op het display (41 afb. F) wordt weergegeven, wanneer op het symbool accu de segmenten opeenvolgend aangaan, dat de acculader de accu's aan het opladen is.
- Wanneer alle segmenten in het symbool accu aan zijn met vast brandend lampje, is de laadcyclus van de accu's beëindigd.
- Haal de stekker van de acculaderkabel (40) uit het elektriciteitsnet en plaats hem in de speciale behuizing (38).
- Laat voorzichtig de waterterugwintank (11) zakken.

6.1 - BESCHRIJVING BEDIENINGSKNOPPEN MACHINE

6.1.a - Bedieningspaneel (Afb. F)

(29) Start sleutel

- Door de sleutel met de klok mee naar "ON" te draaien worden de circuits van spanning voorzien en wordt de werking van de machine geactiveerd.
- Door de sleutel tegen de klok in naar "OFF" te draaien wordt de spanning uitgeschakeld en kan de sleutel eruit gehaald worden.

(30) Regelknoppen maximum snelheid

De maximum voortgangssnelheid kan worden

geregeld met de knoppen (30a) 

en (30b) .

- Door volledig op het gaspedaal (7) te drukken, wordt de snelheid in overeenstemming gebracht met de maximum ingestelde waarde.
- Wanneer op het display (41) alle snelheidssymbolen "

(31) Knoppen voor de rijrichting

- Door te drukken op de knop vooruit (31a) "



" de machine gaat vooruit; op het display wordt weergegeven het icoon ".

- Door te drukken op de knop achteruit



(31b) " " de machine gaat achteruit en de zoemer van het achteruitrijden gaat aan; op het display wordt weergegeven

het icoon ".



OPMERKING:

De maximum snelheid achteruit is instelbaar als het vooruitrijden via de knoppen (30).

(41) Display

- Zie desbetreffende hoofdstuk.

(42)  Knop "Ready to go"

- Door op de knop (42) op het display te drukken, wordt weergegeven het icoon "



en worden met de standaard instelling de volgende functies gestart:

- Het omlaag brengen van de kop en rotatie van de borstels.
 - Het omlaag brengen van de wisser en het starten van de zuiginstallatie.
 - Werksnelheid = 3de streepje (3,6 km/h).
 - Debiet = 3de streepje.
 - Chemische stof = 3de streepje (1%).
 - Zuiging = normaal (100%).
 - Druk borstels = normaal.
- Met deze geactiveerde standaardfunctie kan elke werkknop worden ingedrukt voor elke wijziging of afstelling.

Wanneer er een wijziging is ingesteld van de werkfuncties, kan deze, zo nodig, worden opgeslagen en wel op de volgende wijze:

- Druk op de knop (42) en houd deze gedurende 3 seconden ingedrukt; de bevestiging van de opslag wordt vermeld op het display (41) via het knipperende "**UPLOADED**".
- Voor het deactiveren van de nieuwe instelling en om terug te keren naar de standaard waarden van de instellingen, drukt u opnieuw op knop (42) en houdt u deze gedurende 3 seconden ingedrukt; de bevestiging wordt vermeld op het display (41) door de knipperende "**RESET**".

(43)  ECO-knop

- Door tijdens de werkfase op knop (43) te drukken, wordt op het display het icoon "" weergegeven, de parameters van het water, de chemische stof, de zuiging en de druk van de kop nemen de volgende waarden aan:
 - Debiet = 3de streepje.
 - Chemische stof = 3de streepje (1%).
 - Zuiging = stil (50%).
 - Druk borstels op de grond = normaal.

(44)  Knop zuiginstallatie

- Door op knop (44) te drukken, wordt de zuiginstallatie gestart en op het display wordt weergegeven het icoon "", en, als het vooruitrijden is ingeschakeld of als de machine in de vrij staat, gaat de veeger omlaag.
- Door opnieuw drukken, op de knop (44) stopt de ventilator en de zuigmond wordt verhoogd.
- Met de machine gestopt, zuigmond omlaag en toets (29) op "**ON**" na een periode van inactiviteit, stijgt de zuigmond automatisch.

(45)  Knop stille werking

- Door indrukken van de knop (45) verlaagt de snelheid van de inlaat turbine, aanzienlijk verminderen van de ruis die de machine maakt; met functie ingeschakeld verschijnt op het display het icoon "".
- Door het opnieuw drukken van de knop (45) de functie is uitgeschakeld en de machine is weer operationeel in de standaard modus, wordt het icoon "" en wordt het icoon "". op het display weergegeven.

**OPMERKING:**

Het uitschakelen van de zuigturbine met de "stille werking" ingeschakeld, de werking van de turbine zelf schakelt automatisch in de "standaardmodus" voor de hele tijd van uitschakelvertraging.

(46)  Knop borstels

- Door te drukken op de knop (46) gaat de borstelkop omlaag en op het display wordt weergegeven het icoon "".
- De borstels beginnen te draaien, wanneer u op de gaspedaal drukt, ze stoppen wanneer het gaspedaal wordt opgeheven.



OPMERKING:

De borstels draaien zowel naar voren, en met de achteruitversnelling en de machine stopt, met potentiometer (30) op "0".

- Met de machine gestopt, gebogen hoofd en gestopte borstels, met sleutel (29) op "ON" na een periode van inactiviteit stijgt het hoofd automatisch.
- Als u op de knop (46) drukt met roterende borstels, zullen de borstels stoppen, de groep wordt opgetild en het icoon " ga uit op het display.



(47) Knop extra druk borstels

Met omlaag gebrachte borstelkop kan de druk van de borstels op de grond worden geregeld.

- Door te drukken op de knop (47) wordt de extra druk geactiveerd, met geactiveerde functie wordt op het display weergegeven het icoon "".
- Door opnieuw te drukken op de knop (47) gaat de druk op de grond terug naar normaal en op het display wordt weergegeven het icoon "".



OPMERKING:

Telkens wanneer de hoofdeenheid wordt neergelaten (ruststand), de borstedruk minimaal is.



OPMERKING:

Deze functie is uitgerust met een veiligheids-systeem, dat automatisch een overmatig gebruik van de borstel motorstroom detecteert en kan de druk van de borstels op de vloer automatisch variëren, waardoor de borstels in de meest geschikte positie zijn gebracht.



(48) Knop doseerapparaat chemische stof (indien aanwezig)

- Druk op de knop (48), op het display wordt weergegeven het icoon "", nu wordt de dosis van de chemische stof voorbereid.
- De werking van de doseerpomp wordt gestuurd met het indrukken van het gaspedaal.
- Door herhaaldelijk te drukken op de knop (48) wordt de hoeveelheid chemische stof vergroot, waarbij de maximum hoeveelheid wordt weergegeven op het display met het icoon "". Door opnieuw te drukken op de knop (48) wordt de functie gedeactiveerd en gaat het icoon op het display uit.



OPMERKING:

In het geval van het legen van het doseer-systeem voor chemicaliën, na het vervangen van de tank, houdt u de knop (48) gedurende minstens 5 seconden ingedrukt om de ont-luchtingsprocedure te activeren die ongeveer 40 seconden duurt; deze functie wordt alleen geactiveerd als de machine stilstaat, de sleutel (29) in de "ON"-positie en met de snelheidsregeling (30) op "0".



(49) Knop waterafgifte

- Door te drukken op de knop (49) wordt op het display weergegeven het icoon "", nu wordt de elektromagnetische waterklep geopend. De werking hiervan wordt gestuurd met het indrukken van het gaspedaal.
- Herhaaldelijk op de knop (49) drukkend verhoogt er de hoeveelheid water; gekomen naar het maximale bedrag wordt het op het display weergegeven door het icoon "", als de knop opnieuw wordt ingedrukt (49) schakelt deze functie uit.



(50) Knop akoestisch waarschuwingssignaal

(51)  Knipperlichtknop

(52)  Werklichtknop

6.1.b - Gaspedaal (Afb. A)

- Door te drukken op het gaspedaal (7) gaat de machine naar voren of naar achteren, al naargelang welke rijrichtingsknop is ingedrukt.
- De snelheid is regelbaar met het meer of minder indrukken van het gaspedaal.
- Door het loslaten van het gaspedaal (7), vertraagt de machine tot stilstand. Na een paar seconden met de machine gestopt, schakelt automatisch de parkeerrem; de rem wordt losgelaten door het indrukken van het gaspedaal (7) met opmars naar voren of naar achteren.

7.1 - DISPLAY (Afb. F)

Bij ingeschakelde machine worden op het display (41) de volgende iconen weergegeven:

 **Accu**

Geeft het laadniveau van de accu's aan:







 Accu's vol

 Accu's leeg



Maximum rijnsnelheid

Met de knoppen (30a)  en (30b)  stelt men de maximum haalbare snelheid van de machine in met het gaspedaal (7) volledig ingedrukt:

					
km/h - 0	1,2	2,4	3,6	4,8	6,0

  **Rijrichting**

Het pijltje van de rijrichting geeft de voortgangsfunctie aan die is geselecteerd via de

knoppen (31a)  en (31b) .



“Ready to go”

Dit wordt weergegeven op het display wan-

neer men drukt op knop (42) .

ECO
 **ECO-modus**

U ziet het, wanneer de ECO-functie wordt

geactiveerd via de knop (43) .



Zuiginstallatie in werking

Dit wordt weergegeven op het display wan-

neer men drukt op knop (44) , er wordt nu aangegeven dat de zuiginstallatie aan is en de veger omlaag gebracht.



Stille werking

Met zuiginstallatie aan.

Dit wordt weergegeven op het display wan-

neer men drukt op knop (45) , er wordt nu aangegeven dat de zuiginstallatie op een beperkt toerental werkt.



Vorbereiding rotatie borstel

Dit wordt weergegeven op het display wan-

neer u drukt op knop (46) , er wordt nu aangegeven dat de rotatie van de borstel ingeschakeld is.









Extra druk

Dit wordt weergegeven op het display waar- bij de bedrijfsdruk van de borstels wordt ver- meld. Druk op knop (47) "" om de be- dijfsdruk te veranderen.





Doseerapparaat reinigungs- middel (indien aanwezig)

Dit wordt weergegeven op het display wan- neer u drukt op knop (48) "". Druk op de knop voor het vergroten of ver- kleinen van het percentage gedoseerde rei- nigingsmiddel:

				
0,2%	0,5%	1%	2%	3%



Vorbereitung waterafgifte

Dit wordt weergegeven op het display wan- neer u drukt op knop (49) "", er wordt nu aangegeven dat de elektromagnetische klep waterafgifte ingeschakeld is. Wanneer het niveau van het water in de tank op het minimum staat, wordt het icoon "" op volledig scherm weergegeven in combi- natie met het akoestische signaal. Vul de watertank (13) zoals aangegeven in de desbetreffende paragraaf, zet de machine vervolgens uit en start hem opnieuw



Operator zit niet op de be- stuurdersstoel

Dit icoon wordt weergegeven wanneer de operator niet correct op de bestuurdersstoel zit, alle functies van de machine worden ge- blokkeerd.



Maximaal vloeistofniveau in de vuilwatertank

Wordt weergegeven als de vloeistof in de vuilwatertank het maximale niveau heeft be- reikt.



Gaspedaal ingedrukt

Dit symbool wordt geplaatst wanneer de ma- chine wordt gestart, wat wijst op een verkeer- de volgorde van de opstarten operatie, om de geplaatste alarm te verwijderen, laat het gaspedaal (7) lot.

8.1 - NOODGEVALLEN

De noodstopknop (5 afb. A) bevindt zich op een gemakkelijk door de operator te berei- ken plaats. Deze moet met overtuiging wor- den ingedrukt in geval van onmiddellijke noodzaak voor het stopzetten van alle func- ties van de machine.

Trek, voor het heractiveren van de werking van de machine, aan de noodstopknop tot het vrijkomen en herstel ervan.



WAARSCHUWING:

Druk alleen op de noodstopknop (5) met ingeschakelde machine wanneer echt noodzakelijk, volg deze proce- dure niet voor het uitschakelen van de machine, dit zou ernstige schade eraan kunnen veroorzaken.

9.1 - BEVEILIGING (Afb. A)

De machine is voorzien van de volgende vei- ligheidsfuncties:

Aanwezigheidssensor operator (4)

Het blokkeert alle machinefuncties wanneer de machinist niet op de stoel zit.

Antislipsysteem

Dit systeem verlaagt waar nodig de snelheid tijdens het sturen en als de machine met een bepaalde veiligheidswaarde zijdelings over- helt om plotseling slippen te vermijden en verhoogt de stabiliteit van de machine onder alle omstandigheden.

Elektromagnetische rem

Deze is geïntegreerd in het aandrijvende achterwiel (23) en zorgt dat de machine niet kan rijden als hij is uitgeschakeld en in elk geval bij een stilstaande machine.

10.1 - DE TANK VULLEN (Afb. D)



WAARSCHUWING:

Vul de tank met schoon kraanwater dat niet warmer is dan 50°C.

- Breng met de uitneembare slang (52) water in de tank (13) totdat deze vol is.
- Vul de tank niet volledig, gebruik de peilbuis (18) als referentie.
- Of open de dop (14) zo mogelijk en gebruik de waterstopaansluiting (53, indien aanwezig).



WAARSCHUWING:

Controleer altijd visueel het vulniveau om het risico van vloerbevochtiging te voorkomen.

- Sluit na het vullen van de tank de dop (14).



OPMERKING:

Vul bij machines zonder chemische set de tank (13) met schoon water en meng dit met een chemische stof.

Houd u zich altijd aan de verdunningsinstructies op het etiket van de verpakking van het chemische product voor het aanmaken van de reinigingsoplossing.

10.2 - TANK WASMIDDEL / CHEMISCHE MIDDEL (indien aanwezig) (Afb. E)



OPMERKING:

Gebruik alleen niet-schuimende reinigingsmiddelen. Neem voor de dosering de aanwijzingen van de producent van het reinigingsmiddel en het soort vuil in acht.

- Breng de vuilwatertank (11) omhoog.
- Controleer of in de tank (54) is er de nodige product voor de werkdag.

Bij het vervangen van de tank, ga als volgt te werk:

- Verwijder de dop (55), verwijder de bus (54) en plaats een nieuwe 5 liter tank, steek de stekker (55) met de zuigbuis.



GEVAAR!

Bij aanraking van het reinigingsmiddel met de ogen en de huid of bij inslikken, wordt verwezen naar het veiligheids- en toepassingsblad van de producent van het reinigingsmiddel.



OPMERKING:

De tanks (54) te gebruiken zijn standaardrecht 5 liter, die in de handel te vinden zijn.

- Laat voorzichtig de waterterugwintank (11) zakken.
- Voer de ontlufting uit (zie procedure onder het kopje "Knop doseerapparaat chemische stof").

11.1 - WERKING (Afb. A-F)

11.1.a - Controlli prima dell'uso

- Controleer of de afvoerslang (15) van de vuilwatertank goed is bevestigd en afgesloten.
- Controleer of de waterzuigslang (16) van de zuigmond goed op de vuilwatertank is aangesloten.
- Controleer of het verbindingsstuk (37) op de zuigmond (20) niet verstopt is en of de slang goed is aangesloten.
- Controleer of de batterijen geladen zijn door de sleutel (29) naar "ON" te draaien en de indicator op het display (41) te checken.

11.1.b - De machine gereedmaken en het programma kiezen

- Zit in de stoel van de bestuurder.
- De machine kan 4 reinigingsprogramma's uitvoeren:

Wascyclus, afborstelen, droging:

- Druk op de knop "Ready to go" (42)  voor de afgifte van het reinigingsmiddel, van de borstelrotatie en het starten van de zuiginstallatie.



Cyclus alleen drogen:

- Om het te drogen lopen, druk op de knop (44) , de stofzuiger start.

Cyclus alleen schrobben:

- Om de poetsbeurt te draaien, druk op de knop (46) , het bereidt de rotatie van de borstels voor.
- De rotatie van de borstels wordt gestart, toen de machine met het gaspedaal (7) ingedrukt, het begint vooruit of achteruit te bewegen, of met het gaspedaal ingedrukt en de voorwaartse snelheid ingesteld op "0".

Cyclus reinigen, schrobben:

- Druk op de knop (46) , om de borstelrotatie voor te bereiden en druk op de knop (49) , om de watertoevoer voor te bereiden.
- De rotatie van de borstels en de afgifte van het water worden gestart wanneer u op het gaspedaal drukt met rijrichting vooruit of achteruit, of bij de instelling van de rijnsnelheid op ten minste het eerste streepje.

11.1.c - Gebruik van de machine



GEVAAR!

Wees uiterst voorzichtig wanneer u de machine op hellingen gebruikt. Zo voorkomt u kanteling of situaties waarbij de stabiliteit van de machine in gevaar wordt gebracht.



GEVAAR!

Vermijd plotselinge sturbewegingen en draai het stuur alleen volledig om als de machine langzaam rijdt. Houd hierbij altijd rekening met de staat van de vloer.

- Draai de sleutel (29) op "ON"; tijdens de eerste 2 seconden van de inschakeling, geeft het display (41) het type geïnstalleerde accu's en de bedrijfsuren van de machine aan.
- Kies het type uit te voeren werkcyclus.
- Voer met de knoppen (30) de gewenste werksnelheid in.
- Doe het zwaailicht (10, optioneel) en de werkclampen aan (9, optioneel).
- Begin de reinigingswerkzaamheden door het rijpedaal in te drukken (7).



OPMERKING:

Als u het rijpedaal loslaat, worden de rotatie van de borstels en de watertoevoer gestopt.



OPMERKING:

Alleen als de machine vooruit rijdt wordt de vloer op de juiste wijze gereinigd en gedroogd. Als de machine achteruit rijdt gaat de zuigmond omhoog en wordt er geen water van de vloer opgezogen.

- Stel indien nodig de hoeveelheid van wasoplossing, met behulp van de knop (49) ,.
- Controleer op het display (41) of de batterijen geladen zijn.

11.1.d - Einde gebruik en uitschakeling

- Schakel aan het eind van de werkzaamheden de rotatie van de borstels en de zuiger uit met behulp van de betreffende bedieningsknoppen, afhankelijk van de gebruikte cyclus.
- Draai de sleutel (29) naar "OFF".
- De parkeerrem wordt automatisch geactiveerd.
- Leeg en reinig de vuilwatertank en schoonwatertank zoals staat aangegeven in de betreffende paragrafen.



OPMERKING:

Wanneer de operator de machine verlaat, schakelt automatisch de parkeerrem in.



GEVAAR!

Het is verboden de machine op een helling te parkeren.

12.1 - HET VUILE WATER AFVOEREN (Afb. H)



GEVAAR!

Controleer of de vuilwatertank (11) leeg is voor u hem omhoog doet.

Aan het eind van de reinigingscyclus of wanneer de vuilwatertank (11) vol is, dient u deze te legen. Daarvoor gaat u als volgt te werk:



OPMERKING:

Neem voor de verwerking van het vuile water de geldende normen van het land van gebruik in acht.

- Plaats de machine dichtbij een afvoer.
- Maak de slang (15) los van de speciale haken, breng de slang omlaag tot de grond op de afvoerbak.

- Draai de dop (56) los en verwijder al het terugwinwater uit de tank.



OPMERKING:

U kunt de hoeveelheid water die wegloopt veranderen door op het laatste deel van de slang (15) te drukken.

- Draai de dop (56) weer vast en plaats de slang (15) weer op de steun.

13.1 - ONDERHOUD EN REINIGING



WAARSCHUWING:

Voor informatie en waarschuwingen in verband met onderhoud of reiniging operaties, volg dan de instructies in het boekje "VEILIGHEIDSWAARSCHUWINGEN VOOR VLOERWASDRAGER" aan deze.

13.2 - DAGELIJKS UIT TE VOEREN HANDELINGEN

13.2.a - De schoonwatertank legen en reinigen (Afb. I)



WAARSCHUWING:

Aan het eind van de werkzaamheden moet de schoonwatertank (13) geleegd en gereinigd worden om aanslag of ophopingen te voorkomen.

Nadat u de vuilwatertank heeft geleegd, leegt u de schoonwatertank (13) als volgt:

- Plaats de machine bij een afvoer.
- Haal de slang (17) uit zijn klemmen, plaats hem boven de afvoer, haal de dop eraf (57) en laat al het water weglopen.
- Reinig de binnenkant van de tank door de afvoerslang open te laten en schoon water in de bovenopening te laten lopen.

- Doe aan het eind de slang omhoog (17), sluit de dop (57) en plaats de slang terug in zijn klemmen.

13.2.b - De vuilwatertank reinigen (Afb. J)



WAARSCHUWING:

Aan het eind van de reinigingswerkzaamheden moet de vuilwatertank gereinigd worden om aanslag, ophopingen, bacteriegroei, onaangename geurtjes en schimmel te voorkomen.

- Hef het deksel op (12).
- Verwijder het bakje voor de opvang van afval (58) en open het deksel ervan, reinig vervolgens met stromend water, verwijder eventueel stukjes papier, hout etc....die het verstoppen.
- Verwijder en reinig het afzuigfilter (59) met stromend water.
- Laat de afvoerslang (15 afb. H) omlaag en de dop verwijderd, voer water in via de bovenste opening (60), spoel vervolgens opnieuw de binnenkant van de tank totdat er uit de afvoerslang schoon water komt.
- Hermonteer het geheel door in omgekeerde volgorde te werk te gaan.

13.2.c - Reiniging zuigmond (Afb. K)

Om de zuigmond (20) goed te kunnen reinigen, moet deze verwijderd worden. Ga als volgt te werk:

- Maak de slang (16 Afb. C) los van de zuigmond (20).
- Draai de knoppen (36 Afb. C) los en verwijder de zuigmond (20).
- Reinig de zuigmond en in het bijzonder de rubbers (60) en (61) en de binnenkant van het verbindingsstuk op de zuigmond (62).



OPMERKING:

Als tijdens de reiniging blijkt dat de rubbers (60) en (61) beschadigd of versleten zijn, moeten deze vervangen of omgekeerd worden.

- Plaats in omgekeerde volgorde alle onderdelen terug.

13.3 - HANDELINGEN DIE ELKE DRIE MAANDEN MOETEN WORDEN UITGEVOERD

13.3.a - Controle slijtage stuurketting (Afb. L)



- Controleer de ketting (63), die onder de machine bij het voorwiel zit, op slijtage en corrosie.
- Indien de ketting corrosie vertoont, moet hij vervangen worden. Neem hiervoor contact op met de technische service.

13.4 - HANDELINGEN DIE UITGEVOERD MOETEN WORDEN INDIEN HET NODIG IS

13.4.a - De borstels vervangen (Afb. M)

De borstels moeten vervangen worden wanneer ze zo versleten zijn dat de haren korter dan 2 cm zijn of wanneer het soort vloer daarom vraagt. Ga als volgt te werk:

- Steek een hand naar binnen, onder de borstelhoudergroep (19). Draai de borstel brusk tegen de rotatierichting in om hem los te maken.
- Plaats de nieuwe borstels onder de borstelhoudergroep (19).
- Ga op de bestuurdersstoel zitten en draai de sleutel (29 Afb. F) naar stand "ON".
- Plaats de rijrichting op waarde "0".

- Druk op knop (46 afb. F)  voor het inschakelen van de rotatie van de borstels; de borstelgroep wordt omlaag gebracht.
- Door te drukken op het gaspedaal (7 afb. A), beginnen de flenzen van de borstelhouder te draaien waarbij de borstels worden aangehaakt, laat vervolgens het pedaal los.
- Druk opnieuw op knop (46 afb. F)  en draai de sleutel (29 afb. F) in de stand "OFF".

13.4.b - Afstellen van het spat-schermrubber (afb. M)

Afhankelijk van het type vloer dat moet worden behandeld of na het vervangen van de schijfborstels, kan het nodig zijn om de hoogte van het spat-schermrubber (64) aan te passen.

- Ga als volgt te werk om het aan te passen:
- Draai de sleutel (29 Afb. F) naar de "ON"-stand.
 - Druk op de knop (46 Afb. F)  om de borstelkop (19) te laten zakken en draai vervolgens de sleutel (29 Afb. F) naar "OFF".
 - Controleer de juiste hoogte van het spat-schermrubber zoals weergegeven in afbeelding M.
 - Handel eventueel handmatig op het rubber om de juiste hoogte te herstellen.

OPMERKING:

De juiste hoogte van het spat-schermrubber is wanneer, tijdens het gebruik en de borstelkop naar beneden is gebracht, het rubber zelf gelijk ligt met de vloer.

- Zet de machine aan het einde van de afstelling weer aan en druk op de knop (46 Afb. F) , en draai vervolgens de sleutel (29 Afb. F) naar "OFF".

13.4.c - De rubbers van de zuigmond vervangen (Afb. K)

Als u opmerkt dat het drogen van de vloer niet langer perfect plaatsvindt of dat op de vloer water achterblijft is het noodzakelijk de slijtagestaat van de rubbers van de zuigmond (20) te controleren.

- Verwijder de zuigmond (20) zoals in de paragraaf "Reiniging zuigmond" beschreven staat.
- Op de vergrendeling (65) drukken en de hendel (66) openen.
- De twee rubber houder (67) en de buitenste rubber (60) verwijderen.
- De twee spanschroeven (68) draaien en de bout (69) en de binnenste rubber (61) verwijderen.



OPMERKING:

Als de rubbers (60) of (61) aan een zijde versleten zijn kunt u ze eenmaal omkeren.

- Vervang of keer de rubbers (60) of (61) om zonder dat u ze onderling verwisselt.
- Voer voor de montage de procedure in omgekeerde volgorde uit.



OPMERKING:

Er bestaan twee verschillende soorten rubbers: créperubber voor alle vloersoorten en polyurethaan rubbers voor mechanische werkplaatsen met olievlekken.

13.4.d - Afstelling druk zuigmond (Afb. N)

- Start de machine en druk op knop (44 afb. F) .
- Zet de maximum snelheid op het eerste streepje met de knoppen (30 afb. F), druk het gaspedaal in (7 afb. A) en verplaats de machine enkele meters, doe hem vervolgens uit en stap uit.

- Beweeg de draadstang (70) om de druk in te stellen die de rakels (60) en (61) op de vloer uitoefenen. Als u met de klok mee draait wordt de druk groter, en tegen de klok in kleiner.



OPMERKING:

De druk is juist wanneer er tijdens het reinigen geen waterstrepen op de vloer achterblijven en de rakel een constante druk over de gehele lengte uitoefent.

13.4.e - Afstelling ruitenwisserdruk (Afb. O)

Afhankelijk van het type vloer dat moet worden behandeld of na het vervangen van de wisserrubbers, kan het nodig zijn om de vloerdruk van de wisser aan te passen.

Ga als volgt te werk om het aan te passen:

- Til de vuilwatertank (11) op en zorg ervoor dat deze leeg is.
- Gebruik de stelschroef (71) en houd er rekening mee dat:
 - Met de klok mee draaien verlaagt de druk op de vloer van de wisser.
 - Linksom draaien verhoogt de vloerdruk van de vloerwisser.
- Laat aan het einde van de afstelling de vuilwatertank (11) voorzichtig zakken.

13.4.f - Reiniging schoonwaterfilter (Afb. P)

- Zorg ervoor dat de tank (13 Afb. A) is leeg.
- Verwijder de dop (22) en haal het filterpatroon (72) eruit.
- Reinig het filterpatroon (72) onder stromend water.
- Monteer alles in omgekeerde volgorde ervoor te zorgen dat de pakking (73) goed is gepositioneerd.

13.4.g - Leegkraan batterijcompartiment (Afb. A)

- Controleer regelmatig of er geen waterstagnaties in het batterijcompartiment zijn.
- Plaats de machine indien nodig in de buurt van een afvoer, maak de buis los en open de kraan (74) en laat de vloeistoffen vervolgens leeglopen.



WAARSCHUWING:

Wanneer het gebruik van loodzuurbatterijen is voorzien, let dan goed op eventuele lekkage van vloeistof uit de batterijen zelf, de bijbehorende risico's en de voorschriften voor de verwijdering van vloeistoffen gevaarlijke stoffen.

13.4.h - De drie wielen op slijtage controleren (Afb. A)

- Controleer regelmatig of de drie wielen (8) en (23) slijtage vertonen. Indien er sprake is van slijtage of beschadiging moeten ze vervangen worden. Neem hiervoor contact op met de technische service.



GEVAAR!

Rijden met versleten of beschadigde wielen kan gevaarlijk zijn voor de operator, aangezien de machine in bochten mogelijk minder grip heeft.



14.1 - INSTELLING PARAMETERS (Afb. F)

14.1.a - OPERATOR-parameters

De operator kan het menu openen om de volgende parameters in te stellen:

- **Taal**
- **Type accu's**
- **Display - Contrast**
- **Display - Helderheid**

Ga als volgt te werk om het menu te openen:

- Druk op de knoppen (31a)  en (31b)  " " en houd ze ingedrukt, draai vervolgens de start sleutel (29) op "ON" voor het weergegeven van het volgende scherm:

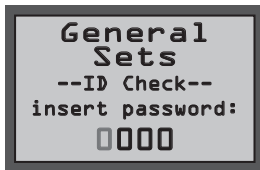



General Sets	Algemene configuraties
ID Check	Controle
Insert password	Invoeren wachtwoord

- Laat de ingedrukte knoppen los.
- Voer het wachtwoord van 4 cijfers "0010" in door te drukken op de knoppen (30a)

"" of (30b) "" voor het veranderen van het nummer van het knipperende cijfer.

- Druk op knop (43) "" voor de bevestiging en het doorgaan naar het volgende cijfer, en tenslotte voor de bevestiging van het wachtwoord en toegang tot de parameterlijst.

- Druk op knop (31a)  of (31b) "" om naar de volgende schermen te scrollen:

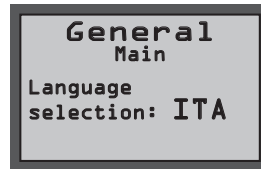

General Main	Hoofdconfiguratie
Language selection	Taalkeuze

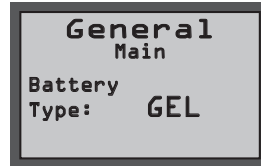

General Main	Hoofdconfiguratie
Battery Type	Selectie type accu

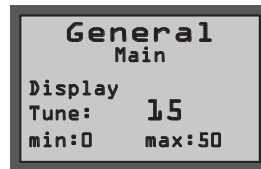

General Main	Hoofdconfiguratie
Display Tune	Contrast display



General Main	Hoofdconfiguratie
Display Brightness	Helderheid display

Taalinstelling:

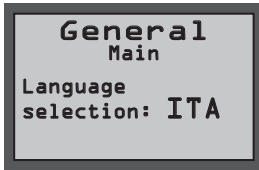

General Main	Hoofdconfiguratie
Language selection	Taalkeuze

- Kies de taal door te drukken op de knoppen (30a) “+” of (30b) “-”, druk vervolgens op knop (43) “ECO” voor het bevestigen van de keuze;
- **ITA** = Italiaans
- **ENG** = Engels

Instelling type accu:

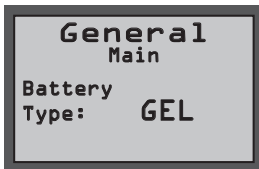

General Main	Hoofdconfiguratie
Battery Type	Selectie type accu

- Kies het type accu door te drukken op de knoppen (30a) “+” of (30b) “-”, druk vervolgens op knop (43) “ECO” voor het bevestigen van de keuze;
- **GEL** = Gel-accu
- **AGM** = AGM-accu
- **WET** = ZUUR-accu

Instelling display - contrast:



General Main	Hoofdconfiguratie
Display Tune	Contrast display

- Kies het type contrast van het display door een waarde van “0 t/m 50” in te stellen door te drukken op de knoppen (30a) “+” of (30b) “-”, druk vervolgens op knop (43) “ECO” voor het bevestigen van de keuze.

Instelling display - helderheid:



General Main	Hoofdconfiguratie
Display Brightness	Helderheid display

- Kies het type helderheid van het display door een waarde van “0 t/m 10” in te stellen door te drukken op de knoppen (30a) “+” of (30b) “-”, druk vervolgens op knop (43) “ECO” voor het bevestigen van de keuze.



OPMERKING:

Na de bevestiging van de gekozen instelling maakt de machine een herstart en gaat het display (41) aan in de operationele werkmodus.

15.1 - CONTROLE/VERVANGING VAN DE ZEKERINGEN



OPMERKING:

Alle elektrische circuits van de machine worden beschermd door zelfherstellende elektronische mechanismen. De veiligheidszekeringen grijpen alleen in bij ernstige problemen. We raden u aan de zekeringen alleen door gekwalificeerd personeel te laten vervangen.

16.1 - ALARMEN TIJDENS DE WERKING

Wanneer de machine slecht werkt, verschijnt op het display (41 afb. F) het type alarm dat is opgenomen in de onderstaande lijst.

Raadpleeg de lijst en voer de aanbevolen oplossing uit voor het herstellen van de correcte werking van de machine.

Als de aanbevolen oplossingen geen goed resultaat mochten geven, neem dan contact op met onze klantenservice.

ALARM	BETEKENIS	OPLOSSING
AL_1: General	Fout geheugen	Herstart de machine.
AL_2: General	Storing sleutel	Doe de machine uit gedurende ten minste 10 seconden, start hem vervolgens weer.
AL_3: General	Onderspanning	Doe de machine uit, controleer het laadniveau van de accu, de zekeringen, de contacten, de bekabeling en de aansluitingen; start de machine vervolgens weer.
AL_4: General	Overspanning	Doe de machine uit, controleer de zekeringen, de contacten, de bekabeling en de aansluitingen; start de machine vervolgens weer.
AL_6: General	Geen communicatie met dashboard, bedieningsorganen of display	Doe de machine uit, controleer de contacten, de bekabeling en de aansluitingen; start de machine vervolgens weer.
AL_7: General	Ffm communicatie	Doe de machine uit, controleer de contacten, de bekabeling en de aansluitingen met communicatiemodule en de werking ervan; start de machine vervolgens weer.
AL_8: General	Communicatie Intern 1 en 2	Herstart de machine.
AL_9: General		
AL_10: General	Voer tag in	Weergave sleutel "Tag" ontbreekt: steek sleutel in.
AL_11: General	Ongeldige tag	Weergave sleutel foute "Tag": verander van sleutel of sleutel beschadigd.

ALARM	BETEKENIS	OPLOSSING
AL_12: General	Bijwerking gaande...	Weergave bijwerking parameters op afstand gaande: wacht op einde bijwerking.
AL_13: General	Schakel uit	Weergave bijwerking parameters voltooid: start machine opnieuw op.
AL_41: Function	Te hoge temperatuur	Doe de machine uit en laat hem afkoelen. Controleer de absorptie van de motoren van de borstels en zuiginstallatie, de staat van de ventilatie van de omgeving en start opnieuw op.
AL_42: Function	Verminderd vermogen	Doe de machine uit gedurende ten minste 10 seconden, start hem vervolgens weer.
AL_44: Function	Relais defect	Relais/schakelaar sluit niet. Controleer werking schakelaar. In geval van relais op machine, bij aanhoudende storing kaart vervangen.
AL_45: Function	Relais defect DC	Gedetecteerd relais/schakelaar gesloten bij inschakeling. Controleer de staat van de contacten schakelaar. In geval van relais op machine, bij aanhoudende storing kaart vervangen.
AL_46: Function	Te hoge stroomsterkte Borstels	Doe de machine uit, controleer de belasting (motor), de constructie, de bekabeling en de aansluitingen, en zoek een kortsluiting op de uitgang, start tenslotte opnieuw op.
AL_47: Function	Te hoge stroomsterkte Zuiginstallatie	Doe de machine uit, controleer de belasting (motor), de constructie, de bekabeling en de aansluitingen, en zoek een kortsluiting op de uitgang, start tenslotte opnieuw op.
AL_48: Function	Te hoge stroomsterkte Waterpomp	Doe de machine uit, controleer de belasting (motor), de constructie, de bekabeling en de aansluitingen, en zoek een kortsluiting op de uitgang, start tenslotte opnieuw op.
AL_49: Function	Amperometrisch Borstel 1 en 2	Controleer verbruik en wijze gebruik van de borstelfunctie en start de machine opnieuw op.
AL_50: Function		
AL_52: Function	Amperometrisch Zuiginstallatie 1	Controleer verbruik van de zuiginstallatie en start de machine opnieuw op.
AL_54: Function	Aansluiting Borstel 1 en 2	Controleer aansluiting motoren borstel.
AL_55: Function		
AL_57: Function	Aansluiting Zuiginstallatie 1	Controleer aansluiting motor zuiginstallatie.

ALARM	BETEKENIS	OPLOSSING
AL_59: Function	Onbalans	Controleer absorptie motoren borstel
AL_61: Function	Amperometrisch Aandrijver borstels	Controleer verbruik motor aandrijver en staat van de bewegende delen.
AL_62: Function	Te hoge stroomsterkte Aandrijver borstels	Doe de machine uit, controleer de belasting (motor), de constructie, de bekabeling en de aansluitingen, en zoek een kortsluiting op de uitgang.
AL_63: Function	Eindschakelaar Aandrijver borstels	Controleer aansluitingen / staat eindschakelaar. Actieve controle alleen voor de BTO-versie.
AL_65: Function	Amperometrisch Aandrijver vegeer	Controleer verbruik motor aandrijver en staat van de bewegende delen.
AL_66: Function	Te hoge stroomsterkte Aandrijver vegeer	Doe de machine uit, controleer de belasting (motor), de constructie, de bekabeling en de aansluitingen, en zoek een kortsluiting op de uitgang.
AL_80: Traction	Te hoge temperatuur Tractiemotor	Doe de machine uit en laat hem afkoelen. Controleer verbruik en wijze gebruik van de tractie, de staat van de ventilatie van de omgeving en start opnieuw op.
AL_85: Traction	Te hoge stroomsterkte Tractiemotor	Doe de machine uit, controleer de belasting (motor), de constructie, de bekabeling en de aansluitingen, en zoek een kortsluiting op de uitgang, start tenslotte opnieuw op.
AL_86: Traction	Amperometrisch Tractiemotor	Controleer verbruik en wijze gebruik van de tractiefunctie en start de machine opnieuw op.
AL_87: Traction	Aflezing tractiemotor	Herstart de machine.
AL_88: Traction	Storing elektrorem	Doe de machine, controleer de bekabeling van de rem, start de machine vervolgens weer.
AL_89: Traction	Storing Gaspedaal	Doe de machine, controleer aansluitingen en bekabeling, en start de machine vervolgens weer.
AL_90: Traction	Gaspedaal Ingedrukt	Laat het pedaal los en start de machine weer.
AL_91: Traction	Storing encoder	Doe de machine, controleer aansluitingen en bekabeling, en start de machine vervolgens weer.

17.1 - STORINGEN LOKALISEREN

PROBLEEM	OORZAAK	OPLOSSING
De machine start niet als de sleutel omgedraaid wordt.	De batterij is leeg.	Controleer de lading van de batterij.
	De algemene zekering is doorgebrand.	Vervang de zekering op de batterijkabel. (*)
	Sleutel defect.	Vervang de sleutel. (*)
De borstel draait niet.	Motor is gebroken.	Vervang de motor. (*)
	Kaart is defect.	Vervang de kaart. (*)
De zuiger werkt niet.	De vuilwatertank is vol.	Leeg de tank.
	Defecte motor turbine.	Vervang de motor. (*)
	Kaart is defect.	Vervang de kaart. (*)
De machine droogt niet of niet goed en laat water op de vloer achter.	De zuiger is uitgeschakeld.	Start de zuiger.
	De zuigslang is verstopt.	Controleer en reinig eventueel de zuigslang die de zuigmond met de vuilwatertank verbindt.
	De vuilwatertank is vol.	Leeg de vuilwatertank.
	De rubbers van de zuigmond zijn versleten.	Keer de rubbers van de zuigmond om of vervang ze.
Er komt geen water uit de machine.	De schoonwatertank is leeg.	Vul de tank.
	Het filter is verstopt.	Reinig het filter.
	De magneetventiel van de pomp werkt niet.	Leeg het magneetventiel. (*)
	Defecte waterpomp.	Vervang de waterpomp. (*)
	Kaart is defect.	Vervang de kaart. (*)
De machine beweegt niet.	Operator zit niet correct op de bestuurdersstoel.	Ga correct op de stoel zitten.
	Defecte motor draait.	Vervangende aandrijf wiel. (*)
	Kaart is defect.	Vervang de kaart. (*)
	De sensor voor de detectie operator is defect.	Vervang de sensor. (*)

PROBLEEM	OORZAAK	OPLOSSING
De vloer wordt niet goed gereinigd.	Ongeschikte borstels of reinigingsmiddel.	Gebruik borstels of reinigingsmiddelen die geschikt zijn voor het soort vloer of vuil.
	De borstel is versleten.	Vervang de borstel.
De indicator "⊕" oplossing tank leeg, blijft knipperen.	Tank leeg.	Vul de tank.
	Tap is gesloten.	Zet de kraan.
	Storingen in de stroommete.	Vervang de stroommeter. (*)
Er is stagnatie van water in het batterijcompartiment.	Defecte niveausensor van de vuilwatertank.	Tap het water in het batterijcompartiment af met de daarvoor bestemde leiding en kraan.
		Controleer of vervang de niveausensor. (*)

(*) Bel de klantenservice om vervanging aan te vragen.

18.1 - ONTMANTELING VAN DE MACHINE



GEVAAR!

Batterijen en elektrische onderdelen moeten worden beschouwd als bijzonder afval en moeten daarom worden afgevoerd naar geschikte inzamelingscentra, zoals voorgeschreven door de huidige regelgeving in het land van gebruik.

19.1 - ELEKTRISCH SCHEMA

Legenda:

AC	Gaspedaal
BAT	Accu's
BC	Acculader
BE	Knipperend lampje
BRK	Elektromagnetische rem
C1	Accu-connector
EB1	Funcatiekaart
EB2	Display
EB3	Bedieningspaneel
EV	Elektromagnetische klep
F1	Zekering acculader (1A)
F2	Zekering lampen (indien aanwezig) (3A)
F3	Zekering claxon (1A)
F4	Zekering knipperend lampje (1A)
F5	Zekering elektromagnetische klep (5A)
F6	Zekering aandrijver kop borstels (10A)
F7	Zekering aandrijver veger (10A)
F8	Zekering elektrorem (7.5A)
F9	Zekering waterpomp (5A)
F10	Zekering chemopomp (indien aanwezig) (5A)
F11	Zekering motor zuiginstallatie (40A)
F12	Zekering motor rechter borstel (40A)
F13	Zekering motor linker borstel (40A)
F14	Zekering tractiemotor (100A)
HN	Claxon
KEY	Startsleutel
L1	Werklampen (indien aanwezig)
MA	Motor zuiginstallatie
MAS	Motor aandrijver kop borstels
MAT	Motor aandrijver veger
MS-DX	Motor rechter borstel
MS-SX	Motor linker borstel
MT	Tractiemotor
PA	Waterpomp
PC	Chemicaliënpomp
PE	Noodstopknop
S1	Niveausensor terugwinwater
SW1	Microschakelaar stoel
TE	Externe schakelaar

Kleurcodes:

BK	Zwart
BU	Blauw
BN	Bruin
GN	Groen
GY	Grijs
OG	Oranje
PK	Roze
RD	Rood
VT	Paars
WT	Wit
YE	Geel

Vážený zákazníku,

Děkujeme, že jste si vybrali náš výrobek pro čištění prostředí, ve kterém žijete.

Stroj na mytí podlah, který jste si zakoupil, byl navržen tak, aby naplnil představy uživatele, pokud jde o snadnost použití a spolehlivost.

Jsme si vědomi toho, že dobrý výrobek potřebuje neustále specifické aktualizace, aby si zachoval úroveň kvality a aby odpovídal očekávání každodenních uživatelů. V této souvislosti doufáme, že najdeme ve Vás nejen spokojeného zákazníka, ale i partnera, který nám bude posílat své myšlenky a názory plynoucí z každodenní osobní zkušenosti.

INDEX

INDEX	2
TECHNICKÉ ÚDAJE	3
1.1 - ÚVOD	5
1.1.a - Pozice operátor	5
1.1.b - Všeobecná bezpečnostní opatření při používání stroje	5
1.2 - POUŽÍVAJÍ SE NEVZTAHUJE NA STROJI	5
2.1 - PŘEHLED ZAŘÍZENÍ (Obr. A)	5
3.1 - VYBALENÍ (Obr. B)	5
3.1.a - Instalace baterií (Obr. A)	6
3.1.b - Vypouštění zařízení z dřevěné paletě (Obr. B)	6
4.1 - MONTÁŽ SOUČÁSTÍ	6
4.1.a - Montáž stírací lišty (Obr. C)	6
4.1.b - Instalace štětcem	6
5.1 - NABÍJENÍ BATERIE	6
5.1.a - Nabíjení baterie pomocí externí nabíječky (Obr. G)	7
5.1.b - Nabíjení baterie pomocí palubní nabíječky (je-li k dispozici) (Obr. G)	7
6.1 - POPIS ŘÍZENÍ STROJE	7
6.1.a - Ovládací panel (Obr. F)	7
6.1.b - Plynový pedál (Obr. A)	10
7.1 - DISPLEJ (OBR. F)	10
8.1 - NOUZOVÝ	11
9.1 - BEZPEČNOST (Obr. A)	11
10.1 - NAPLNĚNÍ NÁDRŽE (Obr. D)	12
10.2 - NADRŽ DETERGENTU / CHEMICKÁ (je-li k dispozici) (Obr. E)	12
11.1 - PROVOZ (Obr. A-F)	12
11.1.a - Kontroly před použitím	12
11.1.b - Příprava stroje a výběr cyklu	12
11.1.c - Použití přístroje	13
11.1.d - Použití objednávka a vypnutí	14
12.1 - ODVÁDĚNA VODA OBNOVA (Obr. H)	14
13.1 - ÚDRŽBA A ČIŠTĚNÍ	14
13.2 - OPERACE DO NASTAVTE SI KAŽDÝ DEN	14
13.2.a - Vyprazdňování a čištění nádrže čistou vodou (Obr. I)	14
13.2.b - Čištění sběrné nádrže na vodu (Obr. J)	15
13.2.c - Čisticí stírač (Obr. K)	15
13.3 - OPERACE DO NASTAVTE SI KAŽDÉ 3 MĚSÍCE	15
13.3.a - Kontrola opotřeбенí ozubeného řetězu (Obr. L)	15
13.4 - OPERACÍ, KTERÉ SE PODLE POTŘEBY USKUTEČNIT	15
13.4.a - Výměna kartáče (Obr. M)	15
13.4.b - Seřízení gumy krytu proti stříkající vodě (obr. M)	16
13.4.c - Výměna gumových stěračů (Obr. K)	16
13.4.d - Úprava incidence stěrače (Obr. N)	16
13.4.e - Nastavení tlaku stěrače (obr. O)	17
13.4.f - Čisticí filtr na čištění vody (Obr. P)	17
13.4.g - Vypouštěcí kohout prostoru pro baterie (Obr. A)	17
13.4.h - Kontrola stavu opotřeбенí koleček (Obr. A)	17
14.1 - NASTAVENÍ PARAMETRŮ (Obr. F)	18
14.1.a - PROVOZNÍ parametrů	18
15.1 - KONTROLA/VÝMĚNA POJISTEK	20
16.1 - ALARMY BĚHEM PROVOZU	20
17.1 - ŘEŠENÍ PROBLÉMŮ	23
18.1 - STROJ DEMOLICE	24
19.1 - ELEKTRICKÁ SCHÉMA	25

TECHNICKÉ ÚDAJE

	RACER R 85		RANGER R 115	
	FD 65	FD 75	FD 75	FD 85
Typ ovládání	Operátor			
Charakteristiky				
Provoz a napájení	Baterie 24 V			
Působení	N° 2 - 12V 105Ah (C5)		N° 4 - 6V 240Ah (C5)	
	N° 4 - 6V 180Ah (C5)		N° 1 - 24V 320Ah (C5)	
	-		-	
Šířka vysávání	2160 W		2210 W	
Provozní doba	2 h (105Ah) 4 h (180Ah)		5 h (240Ah) 7 h (320Ah)	
Pokrok	Trakční vpřed / vzad			
Šířky , kartáč	650 mm	750 mm	750 mm	850 mm
Šířka sání	850 mm	950 mm	950 mm	1050 mm
Teoretická kapacita čištění	4000 m ² /h	4500 m ² /h	4500 m ² /h	5000 m ² /h
Skutečná kapacita čištění	2400 m ² /h	2700 m ² /h	2700 m ² /h	3000 m ² /h
Vibrace ruky a paže	1,70 m/s ²			
Celotělové vibrace	0,63 m/s ²			
Akustický tlak (LpA)	68 dB(A)		67 dB(A)	
Akustický tlak v tichém režimu	59 dB(A)			
Nejistota KpA	0,75 dB(A)			
Třída ochrany IP	IPX3			
Kartáče / pad				
Průměr / číslo	330 mm / 13" / 2	380 mm / 15" / 2	380 mm / 15" / 2	430 mm / 17" / 2
Výkon motoru / číslo	500 W / 2			
Rychlost otáčení kartáče	165 ot/min.			
Specifický tlak	30 gr/cm ²	21 gr/cm ²	21 gr/cm ²	17 gr/cm ²
Specifický tlak (extra tlak)	46 gr/cm ²	32 gr/cm ²	43 gr/cm ²	34 gr/cm ²
Trakce				
Maximální stoupavost při čištění	2 %			
Stoupavost bez nákladu (*)	12 %			
Výkon motoru	600 W			
Maximální provozní rychlost	6 km/h			

	RACER R 85		RANGER R 115	
	FD 65	FD 75	FD 75	FD 85
Vysávání				
Výkon motoru	550 W			
Deprese (vodní sloupec)	125 mbar / 1250 mmH ₂ O			
Průtok vzduchu	30 l/sec			
Nádrž				
Typologie	Dvojče nádrž			
Kapacita roztoku	80 l		110 l	
Kapacita nádrže na odpadní vodu	85 l		115 l	
Rozměry				
Rozměry stroje (Délka x Šířka x Výška)	1375 x 705 x 1230 mm		1470 x 770 x 1365 mm	
Šířka stroje - Kartáčová paluba	715 mm	785 mm	785 mm	890 mm
Šířka stroje - stírací lišta	885 mm	950 mm	950 mm	1055 mm
Rozměry prostoru pro baterie (Délka x Šířka x Výška)	380 x 540 x 310 mm		380 x 625 x 440 mm	
Hmotnost				
Vlastní hmotnost	213 kg		246 kg	
Hmotnost s bateriemi Gel 12V 105Ah	285 kg		-	
Hmotnost s bateriemi Gel 6V 180Ah	333 kg		-	
Hmotnost s bateriemi Gel 6V 240Ah	-		432 kg	
Hmotnost s bateriemi Pb Wet 24V 320Ah	-		506 kg	
Hmotnost v provozním stavu (GVW)	490 kg		691 kg	

(*) Stroj byl testován za následujících podmínek:

- Standardní baterie
- Prázdné nádrže
- Rampa ze surového betonu
- Délka rampy 15 m
- 75 kg obsluhy

1.1 - ÚVOD



POZNÁMKA:

Čísla a odkazy na obrázky uvedené v závorkách odkazují na komponenty uvedené v příloženém ilustrativním listu.



NEBEZPEČÍ:

Před použitím stroje si přečtete Brožura “BEZPEČNOSTNÍ UPOZORNĚNÍ PRO ČIŠTĚNÍ” přiložený k této a následující dodatky.

1.1.a - Pozice operátor

Provozovatel při používání stroje, sedí na sedadle s rukama na volantů.

1.1.b - Všeobecná bezpečnostní opatření při používání stroje

- NENECHÁVEJTE stroj na svazích se sklonem.
- Je zakázáno ohýbat v rampě; riziko převrácení.
- Vyhněte se používání terminálu v prostředí s nebezpečím padajícími předměty.

1.2 - POUŽÍVAJÍ SE NEVZTAHUJE NA STROJI

- Nepoužívejte přístroj s otevřeným sběrné nádrže.
- Nejezděte s feet / nohy visící.
- Nedělejte náhlé řízení zejména na sjezd.



UPOZORNĚNÍ:

Stroj je povoleno pro přepravu JEDNÉ osobě.

2.1 - PŘEHLED ZAŘÍZENÍ (Obr. A)

- (1) Řízení
- (2) Kontrolní Panel
- (3) Sedadla
- (4) Senzor přítomnosti obsluhy
- (5) NOUZOVÉ tlačítko, k okamžitému zastavení všech funkcí
- (6) Plošina podnožky
- (7) Plynový pedál
- (8) Zadních kol
- (9) Pracovní světlo (volitelně)
- (10) Maják (volitelně)
- (11) Vyprošťovací tank vodu
- (12) Kryt nádrže na obnovení vody
- (13) Nádrže čistou vodu
- (14) Zástrčka
- (15) Výfukové potrubí recyklované vody
- (16) Stěrky sací hadice vody
- (17) Vyčistěte odtokové potrubí vody
- (18) Vyčistěte trubku hladiny vody
- (19) Kartáčování jednotku
- (20) Stěrka
- (21) Příhrádka na dokumenty
- (22) Vodní filtr
- (23) Směrová kola a trakce
- (24) Háč stěrky
- (25) Opěrná patka sběrné nádrže

3.1 - VYBALENÍ (Obr. B)

Po odstranění obalu, jak je uvedeno v pokynech na samotném obalu, zkontrolujte neporušenost stroje a všech dodaných součástí. Pokud zjistíte zjevné poškození, kontaktujte svého místního prodejce a přepravce do 3 dnů od přijetí.

- Odstraňte obálku a krabice (26) obsahující dodávané příslušenství:
 - (20) Stěrka.
 - (32) Č. 2 kartáče.
- Zvedněte jednotku nádrže a vezměte dokumentaci z příslušné obálky:
 - (33) Návod k použití a údržbě stroje.
 - (34) Návod k obsluze nabíječky baterií (je-li k dispozici).

3.1.a - Instalace baterií (Obr. A)

- Opatrně zvedněte sběrnou nádrž (11).
- V závislosti na konfiguraci (4 baterie po 6 V, 2 baterie po 12 V, 1 balení baterií po 24) umístěte a připojte baterie podle obrázků pomocí dodaných kabelů a zástrček.
- Opatrně spusťte dolů sběrnou nádrž na vodu (11).



POZNÁMKA:

Připojení baterie musí být provedeno kvalifikovanými pracovníky.

3.1.b - Vypouštění zařízení z dřevěné paletě (Obr. B)

- Demontujte dřevěný blok (27) umístěný před předním kolem.
- Umístěte rampu (28) před dřevěnou paletu, jak je uvedeno v pokynech na obalu.
- Posadte se na sedadlo (3) do jízdní polohy.
- Otočte klíčkem (29) na "ON".
- Stiskněte tlačítko směru jízdy (31a) "↑" (jízda vpřed), poté opatrně sešlápněte pedál pojezdu (7) a vystupte z palety.



4.1 - MONTÁŽ SOUČÁSTÍ

4.1.a - Montáž stírací lišty (Obr. C)

- Vložte stěrku (20) opěrné desky (35) a zajistěte ji zašroubováním dvou knoflíků (36).
- Připojte podtlakovou hadici (16) na stírací (37) trysky.

4.1.b - Instalace štětce

- Viz postup v odstavci „13.4.a - Výměna kartáče (Obr. M)“.

5.1 - NABÍJENÍ BATERIE



NEBEZPEČÍ:

Nabíjejte baterii v dostatečně větraných prostorách s dodržováním norem platných v zemi, kde se stroj používá.

Dodržujte bezpečnostní informace uvedené v 1. kapitole tohoto návodu.



UPOZORNĚNÍ:

Informace a rady týkající se baterie a nabíječky (je-li k dispozici) najdete v návodu k použití baterie a nabíječky připojené k tomuto návodu.



UPOZORNĚNÍ:

Stroj je od výrobce nastaven pro použití s gelovými bateriemi.

Pokud je potřeba namontovat baterie jiného druhu, vizte část „Nastavení“.

Je zakázáno používat stroj s gelovými bateriemi, s kalibrací pro kyselinové baterie či jiné.



POZNÁMKA:

Úplné nabití baterie si vyžaduje 10 hodin. Vyhněte se částečnému nabíjení.

Akumulátory nabíjejte na konci každé práce nebo alespoň tehdy, když začne blikat sym-

bol baterie "  " na displeji (41 obr. F).

- Jedte se strojem k nabíjecí stanici baterie.
- Zvedněte sběrnou nádrž na vodu (11) a ujistěte se, že je prázdná.

5.1.a - Nabíjení baterie pomocí externí nabíječky (Obr. G)

- Zkontrolujte vhodnost externí nabíječky baterií podle příslušného návodu. Jmenovité napětí nabíječky musí odpovídat 24 V.
- V příslušném krytu (38) uchopte konektor (39) a připojte jej k externí nabíječce.
- Připojte nabíječku k elektrické síti.
- Na konci nabíjení odpojte nabíječku od sítě a od konektoru (39).
- Opatrně spusťte dolů sběrnou nádrž na vodu (11).

5.1.b - Nabíjení baterie pomocí palubní nabíječky (je-li k dispozici) (Obr. G)

- V příslušném krytu (38) uchopte a připojte zástrčku kabelu nabíječky (40) k síti (napětí a frekvence sítě musí odpovídat odpovídajícím hodnotám nabíječky, které jsou uvedeny na výrobním štítku stroje).



POZNÁMKA:

Pokud je nabíječka připojena k síti, jsou automaticky vyloučeny všechny funkce stroje.

- Když se na displeji (41 obr. F) postupně rozsvěčují jednotlivé segmenty symbolu baterie, znamená to, že nabíječka baterií provádí nabíjení baterií.
- Pokud jsou všechny segmenty symbolu baterie trvale rozsvícené, je cyklus nabíjení baterie dokončen.
- Odpojte zástrčku nabíjecího kabelu (40) od elektrické sítě a zasuňte ji do příslušného uložení (38).
- Opatrně spusťte dolů sběrnou nádrž na vodu (11).



6.1 - POPIS ŘÍZENÍ STROJE

6.1.a - Ovládací panel (Obr. F)

(29) Klíčem ke spuštění





- Otočený do polohy "ON", ve směru hodinových ručiček, dát napětí na obvody, což umožňuje provoz stroje.
- Soustružené proti směru hodinových ručiček do polohy "OFF", odpojí napájení obvodů a je v extrakční polohy.

(30) Tlačítka pro nastavení maximální rychlosti

Maximální rychlost jízdy můžete upravit pomocí tlačítek (30a)  a (30b) .

- Plným sešlápnutím pedálu akcelérátoru (7) bude rychlost úměrná nastavené maximální hodnotě.
- Pokud jsou na displeji (41) všechny symboly rychlosti  světlé, je pedál akcelérátoru (7) deaktivován a stroj zůstane zastavený.

(31) Tlačítka směru jízdy

- Stisknutím tlačítka dopředu (31a)  " se stroj posune dopředu; na displeji se zobrazí ikona .
- Stisknutím tlačítka dozadu (31b)  " stroj couvá a aktivuje se bzučák zpátečky; na displeji se zobrazí ikona .



POZNÁMKA:

Maximální rychlost při couvání lze nastavit stejným způsobem jako jízdu vpřed pomocí tlačítek (30).

(41) Displej

- Viz konkrétní kapitola.

(42)  Tlačítko „Ready to go“

- Stisknutím tlačítka (42) se na displeji zob-

razí ikona  a při standardním nastavení se spustí následující funkce:

- Spuštění vrchní části dolů a otáčení kartáčů.
 - Snížení stírače a spuštění sacího systému.
 - Pracovní rychlost = 3. značka (3,6 km/h).
 - Průtok vody = 3. značka.
 - Chemický prostředek = 3. značka (1%).
 - Sání = normální (100%).
 - Tlak kartáčů = normální.
- Když je tato standardní funkce aktivní, lze stisknout jakékoli pracovní tlačítko pro všechny změny nebo úpravy.

Je-li to nutné, po nastavení změny pracovních funkcí lze změnu uložit následujícím způsobem:

- Stiskněte a podržte tlačítko (42) po dobu 3 sekund; potvrzení uložení do paměti je na displeji (41) indikováno blikáním **„UPLOADED“**.
- Chcete-li nové nastavení deaktivovat a vrátit se k hodnotám standardního nastavení, stiskněte znovu tlačítko (42) a podržte ho po dobu 3 sekund; potvrzení je indikováno na displeji (41) blikajícím **„RESET“**.



(43)  Tlačítko ECO

- Během práce se stisknutím tlačítka (43) na displeji zobrazí ikona , parametry vody, chemického prostředku, sání a tlak vrchní části nabudou následující hodnoty:
 - Průtok vody = 3. značka.
 - Chemický prostředek = 3. značka (1%).
 - Sání = tiché (50%).
 - Tlak kartáče na zem = normální.

(44)  Tlačítko vysavače

- Stisknutím tlačítka (44) spustíte vysavač a na displeji se zobrazí ikona  a, je-li zařazen rychlostní stupeň vpřed nebo je-li stroj v neutrálu, stírač se spustí dolů.
- Po stisknutí tlačítka (44), ventilátor se zastaví a stírací odstupí.
- S stroj zastavil, sklonil a klíč stěrka (29) do polohy **„ON“** po určité době nečinnosti, stírací lišta se automaticky stáhne.

(45)  Tlačítko pro tichý provoz

- Stisknutím tlačítka (45) snížíte rychlost sací turbíny, což výrazně sníží hluk vydávaný strojem; pokud je tato funkce zapnutá, na displeji se zobrazí znak .
- Opětovným stisknutím tlačítka (45) funkci deaktivujete a stroj obnoví provoz ve standardním režimu, ikona  zhasne a na displeji se zobrazí ikona .

**POZNÁMKA:**

Pokud sací turbína bude vypnuta v aktivovaném režimu „tichý provoz“, turbína se automaticky přepne do standardního provozního režimu během zpožděného vypnutí.

(46)  Tlačítko kartáčů

- Stisknutím tlačítka (46) se sníží vrchní část s kartáči a na displeji se zobrazí ikona .
- Kartáče začnou otáčet, po stisknutí plynového pedálu, zastaví, když je pedál plynu zvedla.

**POZNÁMKA:**

Kartáče se otáčejí jak vpřed, tak i vzad as nastavením rychlosti (30) na „0“.

- S stroj zastavil, sklonil hlavu a kartáče firma s klíčem (29) na "ON" po určité době nečinnosti, hlava se automaticky vzrostou.
- Pokud stisknete tlačítko (46) s rotující kartáče, kartáče se zastaví, hlava kartáče se zvedne a ikona "🌀" na displeji zhasne.

- (47)**  **Tlačítko extra tlaku kartáčů**
Con testata spazzole abbassata è possibile regolare la pressione delle spazzole a terra.
- Stisknutím tlačítka (47) se aktivuje extra tlak; se zapnutou funkcí se na displeji zobrazí ikona "🔱".
 - Opětovným stisknutím tlačítka (47) se tlak na zem vrátí k normálu a na displeji se zobrazí ikona "🌀".

i **POZNÁMKA:**
Pokaždé, když se hlavová jednotka je snížená (klidové poloze), je tlak kartáč je minimálně.

i **POZNÁMKA:**
Tato funkce je vybaven bezpečnostním systémem, který automaticky detekuje nadměrné konzumaci kartáč motory na stejnosměrný proud a je schopen automaticky měnit tlak kartáčů na podlaze, čímž kartáče do nevhodnější poloh.

- (48)**  **Tlačítko dávkovače chemického prostředku (je-li k dispozici)**
- Stisknete tlačítko (48), na displeji se zobrazí ikona "🧴", a nastaví se dávkování chemického prostředku. Provoz dávkovacího čerpadla se ovládá sešlápnutím pedálu akceleračního.

- Opakovaným stisknutím tlačítka (48) se zvyšuje množství chemického prostředku; až k dosažení maximálního množství zobrazeného na displeji ikonou "🧴". Opětovným stisknutím tlačítka (48) se funkce deaktivuje a ikona na displeji zhasne.

i **POZNÁMKA:**
In het geval van het legen van het doseersysteem voor chemicaliën, na het vervangen van de tank, houdt u de knop (48) gedurende minstens 5 seconden ingedrukt om de ontluuchtingsprocedure te activeren die ongeveer 40 seconden duurt; deze functie wordt alleen geactiveerd als de machine stilstaat, de sleutel (29) in de "ON"-positie en met de snelheidsregeling (30) op "0".

- (49)**  **Tlačítko výdeje vody**
- Stisknutím tlačítka (49) se na displeji zobrazí ikona "💧" a otevře se elektromagnetický ventil vody. Jeho provoz se ovládá sešlápnutím pedálu akceleračního.
 - Opakovaným stisknutím tlačítka (49) se zvýší množství vody; dosažení maximálního množství, zobrazené na displeji ikonou "💧". Opětovným stisknutím tlačítka (49) se funkce deaktivuje a ikona na displeji zhasne.

(50)  **Tlačítko houkačky**

(51)  **Tlačítko majáku**

(52)  **Tlačítko pracovního světla**

6.1.b - Plynový pedál (Obr. A)

- Sešlápnutím pedálu akceleratoru (7) se stroj pohybuje vpřed nebo vzad, podle toho, které tlačítko směru jízdy bylo stisknuto.
- Rychlost lze nastavit větším nebo menším sešlápnutím pedálu akceleratoru.
- Zvednout nohu z pedálu (7), stroj zpomalí až do zastavení. Po několika sekundách se stroj zastaven, automaticky zaskočí parkovací brzdu; brzda se uvolní sešlápnutím pedálu (7) dopředu nebo dozadu vložení.

7.1 - DISPLEJ (OBR. F)

Při zapnutém stroji se na displeji (41) zobrazují následující ikony:

**Baterie**

Udává stav nabití baterií:



Baterie nabité



Baterie vybité

**Maximální rychlost jízdy vpřed**

Pomocí tlačítek (30a) “+” a (30b) “-” se nastaví maximální rychlost, které může stroj dosáhnout při plně sešlápnutém pedálu akceleratoru (7):

km/h - 0	1,2	2,4	3,6	4,8	6,0



Šipka směru jízdy označuje funkci pojezdu zvolenou pomocí tlačítek (31a) “” a (31b) “”.

**“Ready to go”**

Zobrazí se na displeji při stisknutí tlačítka (42) “”.



Zobrazit, když je aktivní funkce ECO, díky (43) “” tlačítko.



Zobrazí se na displeji při stisknutí tlačítka (44) “” na znamení, že je vysavač zapnutý a stírač spuštěný dolů.

**Tichý provoz**

Se zapnutým vysavačem. Zobrazí se na displeji při stisknutí tlačítka (45) “”, na znamení, že vysavač pracuje se sníženými otáčkami.



Zobrazí se na displeji při stisknutí tlačítka (46) “” na znamení, že je aktivováno otáčení kartáče.



Extra tlak





Objeví se na displeji a indikuje pracovní tlak kartáčů. Stiskněte tlačítko (47)  pro změnu pracovního tlaku



Dávkovač čistícího prostředku (je-li přítomen)



Zobrazí se na displeji po stisknutí tlačítka (48) .

Stisknutím tlačítka zvýšíte nebo snížíte procento dávkovaného čistícího prostředku:

				
0,2%	0,5%	1%	2%	3%



Predispozice výdeje vody

Zobrazí se na displeji po stisknutí tlačítka (49)  na znamení, že je aktivován elektromagnetický ventil přívodu vody. Pokud je hladina vody v nádrži minimální, zobrazí se ikona  na celé obrazovce v kombinaci s akustickým signálem. Naplňte nádrž na vodu (13), jak je uvedeno v konkrétním odstavci, poté stroj vypněte a restartujte



Nepřítomnost pracovníka obsluhy na sedadle řidiče

Tato ikona se zobrazí, když pracovník obsluhy není správně usazen na sedadle řidiče a blokuje všechny funkce stroje.



Maximální hladina kapaliny v nádrže

Objeví se na displeji, když hladina roztoku v nádrži pro odpadní vodu dosáhne maximální úrovně.



Stisknutí pedálu akcelérátoru

Tento symbol je vložen při spuštění stroje což naznačuje nesprávnou operaci spouštěcí sekvence, odstranit vložený alarm, uvolnit pedál dělat acelerador (7).

8.1 - NOUZOVÝ

Nouzové tlačítko (5 obr. A) je umístěno na snadno přístupném místě pro pracovníka obsluhy. Musí být stisknuto rozhodným způsobem v případě okamžité potřeby zastavit stroj ve všech jeho funkcích.

Chcete-li znovu aktivovat provoz stroje, zatáhněte za nouzové tlačítko, dokud necvakne a neobnoví se.



UPOZORNĚNÍ:

Stiskněte nouzové tlačítko (5) se zapnutým strojem pouze v případě skutečné potřeby, nepoužívejte tento postup k vypnutí stroje, to může způsobit jeho vážnému poškození.

9.1 - BEZPEČNOST (Obr. A)

Stroj je vybaven následujícími bezpečnostními funkcemi:

Senzor přítomnosti obsluhy (4)

Blokuje všechny funkce stroje, když řidič není na sedadle řidiče.

Bezpečnostní systém proti prokluzování

Tento systém snižuje rychlost při zatáčení a při naklonění stroje do strany, aby nedošlo k náhlému sklouznutí, čímž se zvyšuje stabilita stroje v každé situaci.

Elektromagnetická brzda

Je zabudována do zadních hnacích kol (23) a udržuje stroj zabrzděný, když je stroj vypnutý nebo zastavený.

10.1 - NAPLNĚNÍ NÁDRŽE (Obr. D)



UPOZORNĚNÍ:

Představení v nádrži čistou vodu s teplotou sítí nepřesahující 50 ° C.

- Pomocí odnímatelné hadice (52) naplňte vodu do nádrže (13), dokud není plná.
- Nenaplňujte nádrž úplně, použijte hladinovou trubici (18) jako referenční.
- Nebo, pokud je k dispozici, otevřete víčko (14) a použijte zásuvku acquastop (53, pokud je k dispozici).



UPOZORNĚNÍ:

Vždy vizuálně zkontrolujte hladinu náplně, abyste zabránili riziku navlhnutí podlahy.

- Po naplnění nádrže zavřete víčko (14).



POZNÁMKA:

U strojů bez chemické soupravy naplňte nádrž (13) čistou vodou a promíchejte ji s chemickým čisticím prostředkem.

Vždy dodržujte pokyny pro ředění uvedené na štítku balení chemického výrobku použitého k přípravě čisticího roztoku.

10.2 - NADRŽ DETERGENTU / CHEMICKÁ (je-li k dispozici) (Obr. E)



POZNÁMKA:

Používejte pouze nepěnivý čisticí prostředky; pro množství pokynů výrobce a typ nečistot detergentu.

- Zvedněte sběrnou nádrž (11).
- Zkontrolujte, zda je nádrž (54) je nezbytné produkt pro pracovní den.

Při výměně zásobníku, postupujte následovně:

- Sejměte uzávěr (55), vyjměte nádobku (54) a vložte novou 5 litrový kanistr, vložte zátku (55) s sací trubice.



NEBEZPEČÍ:

V případě kontaktu čisticího prostředku s očima a pokožkou, anebo v případě požití, se řiďte bezpečnostním listem od výrobce čisticího prostředku.



POZNÁMKA:

Nádrže (54), které mají být použity, jsou standardní typ 5 litru, který je komerčně dostupný.

- Opatrně spusťte dolů sběrnou nádrž na vodu (11).
- Proveďte odvodušnění (viz postup v části „Tlačítko dávkovače chemického prostředku“).

11.1 - PROVOZ (Obr. A-F)

11.1.a - Kontroly před použitím

- Zkontrolujte, zda je trubka (15) odtoku sběrné nádrže je připojen správně a řádně zapojen.
- Zkontrolujte, zda je sací trubice (16) pro stírací vodu správně vložena do sběrné nádrže.
- Zkontrolujte, zda je kování (37) na stírací lišty (20) není omežována a že je (16) hadice správně připojena.
- Zkontrolujte stav nabití baterií, když je klíč (29) do polohy „ON“ a indikátor nabíjení na displeji (41).

11.1.b - Příprava stroje a výběr cyklu

- Posadte se na sedadlo řidiče.
- Stroj má schopnost dělat 4 pracovní cykly:

Cyklus mytí, kartáčování a sušení:

- Stiskněte tlačítko "Ready to go" (42)  pro přípravu výdeje čistícího prostředku, otáčení kartáčů a spuštění vysavače.

Pouze sušení cyklus:



- Chcete-li spustit sušící cyklus, stiskněte tlačítko (44) , začnete vysavač.

Jen kartáčování cyklus:

Chcete-li provést pouze kartáčovací cyklus,

stiskněte tlačítko (46) , kartáče se otáčejí. Otáčení kartáčů se spustí, když se stroj se sešlápnutým akcelerátorem (7) začne pohybovat vpřed nebo vzad, nebo stlačený plynový pedál a rychlost je nastavena na „0“.

Mytí, čištění cyklus:

- Stiskněte tlačítko (46)  zajistit rotaci kartáčů a stiskněte tlačítko (49)  přivést přívod vody.
- Otáčení kartáčů a výdej vody se spustí při sešlápnutí pedálu akcelerátoru pro jízdu dopředu nebo dozadu, anebo nastavením rychlosti je jízdy alespoň na 1. značce.

11.1.c - Použití přístroje

NEBEZPEČÍ:

Použijte zvýšené opatrnosti při použití zařízení na rampy, aby se zabránilo převrácení nebo situace, které mohou učinit stabilita stroj nejistá.

NEBEZPEČÍ:

Vyhnut se ostré zatáčky a ostré zatáčky s volantem otočil úplně sám při nízkých rychlostech, při současném zohlednění půdní podmínky.

- Otočte klíčem (29) do polohy "ON"; během prvních 2 sekund od zapnutí displej (41) označuje typ vložených baterií a pracovní hodiny stroje.
- Vyberte typ pracovního cyklu, který má být proveden.
- Pomocí tlačítek (30) zařadte požadovanou pracovní rychlost.
- Aktivujte maják (10, volitelné) a pracovní světla (9, volitelné).
- Start čistící operace, působením na urychlovači (7).

POZNÁMKA:

Po uvolnění pedálu, rotaci kartáčů a přívodu vody zarazku.

POZNÁMKA:

Řádné čištění a podlaha Sušení se provádí provedením stroje vpřed, přistoupí k zpátečku, stírací lišta je vypnutý a není provedeno extrakcí vody přítomné v podlaze.

- Pokud je to nutné, upravit výši pracím roztohu, pomocí tlačítka (49) .
- Kontrola stavu nabití baterie, prostřednictvím displeje (41).

11.1.d - Použití objednávka a vypnutí

- Na konci čistících operací, zastavit v pořadí otáčení kartáčů a extraktoru, pomocí příbuzných příkazů, v závislosti na typu použitého cyklu.
- Otočte klíčkem (29 Obr. 9) na "OFF".
- Parkovací brzda se aktivuje automaticky.
- Vyprázdněte a vypláchněte sběrnou nádrž a nádrž pro roztok, jak je uvedeno v příslušném odstavci.

**POZNÁMKA:**

Když obsluha opustí stroj, automaticky zapadne parkovací brzdu.

**NEBEZPEČÍ:**

Je zakázáno parkovat na rampě.

**12.1 - ODVÁDĚNA VODA
OBNOVA (Obr. H)****NEBEZPEČÍ:**

Ujistěte se, že sběrné nádrže (11) je prázdný, před zvedáním.

Na konci pracího cyklu, nebo je-li nádrž na vodu (11) je z plného využití musí být vyprázdněna tím, že působí následovně:

**POZNÁMKA:**

Pro likvidaci využití vody, dodržovat předpisy platné v zemi používání stroje.

- Postavte se s přístrojem v blízkosti podlahové výpusti.
- Odpojte hadici (15) od speciálních háků a spusťte ji na zem na odtok.

- Odšroubujte víčko (56) a zcela vypusťte odpadní vodu obsaženou v nádrži.

**POZNÁMKA:**

Lze modulovat množství vody, která přichází stiskem konce hadice (15).

- Našroubujte zpět víčko (56) a nasadte hadici (15) zpět na její podpěru.

13.1 - ÚDRŽBA A ČIŠTĚNÍ**UPOZORNĚNÍ:**

Pro informace a varování týkající se údržby nebo čištění operace, postupujte podle pokynů uvedených v Brožura "BEZPEČNOSTNÍ UPOZORNĚNÍ PRO ČIŠTĚNÍ" přiložený k tomuto.

**13.2 - OPERACE DO
NASTAVTE SI KAŽDÝ DEN****13.2.a - Vyprazdňování a čištění nádrže čistou vodou (Obr. I)****UPOZORNĚNÍ:**

Na konci mytí operací, je nutné stáhnout a vyčistit nádrž čisté vody (13), aby se zabránilo vkladů nebo zatvrdnutí.

Po stažení sběrnou nádrž, vypusťte nádržku na čistou vodu (13), jednájí takto:

- Postavte se s přístrojem na podlahové vpusti.
- Odpojte hadici (17) speciálními háky, snížit ji na zem na odtoku, odstraňte krytku (57) a nechte vytéct vodu.
- Mytí vnitřek nádrže, přičemž otevřený vypouštěcí potrubí a zavádění čisté vody přes horní.
- Na konci čištění, zvedněte trubku (17), zavřít víčko (57) pro zavěšení hadice ve zvláštních kloubů.

13.2.b - Čištění sběrné nádrže na vodu (Obr. J)



UPOZORNĚNÍ:

Na konci promývání je povinné vyčistit sběrnou nádrž, aby se zabránilo vkladů nebo usazeniny a množení bakterií, pachy, plísň.

- Zvedněte víko (12).
- Odstraňte nádobu na nečistoty (58) a otevřete její víko, vyčistěte tekoucí vodou a odstraňte případné kousky papíru, dřeva atd., které by ho mohly ucpat.
- Vyměňte a vyčistěte sací filtr (59) pod tekoucí vodou.
- Ponechte vypouštěcí hadici (15 obr. H) spuštěnou a víčko odstraněné, nalijte vodu přes horní otvor (60) a poté vypláchněte vnitřek nádrže, dokud z odtokové hadice nebude vytékat čistá voda.
- Znovu vše sestavte v opačném pořadí.

13.2.c - Čisticí stírač (Obr. K)

Důkladně vyčistit stírač (20), odstraňte ho, jednajíc takto:

- Odpojte hadici (16 Obr. C) z stěračem (20).
- Uvolněte knoflíky (36 Obr. C) a vyjměte stírač (20).
- Mytí stěrače a zejména pláště (60) a (61) a vnitřní sací armatury (62).



POZNÁMKA:

Pokud se během mytí, zjistíte, že pneumatiky (60) a (61) se zdají poškozené nebo opotřebené, vyměňte je nebo proměnit je.

- Sestavte vše v obráceném pořadí.

13.3 - OPERACE DO NASTAVTE SI KAŽDÉ 3 MĚSÍCE



13.3.a - Kontrola opotřebení ozubného řetězu (Obr. L)

- Zkontrolujte opotřebení a korozi řetězu (63) umístěnou pod auto v blízkosti předního kola.
- Pokud se řetěz vykazuje známky koroze, je nutné ji vyměnit, můžete kontaktovat technickou podporu společnosti.

13.4 - OPERACÍ, KTERÉ SE PODLE POTŘEBY USKUTEČNIT

13.4.a - Výměna kartáče (Obr. M)

To je nutné nahrazení kartáčů, když stejný se nosí, se délka štětin menší než 2 cm, nebo se musí vyměnit v závislosti na typu podlahy, aby se promyje; pro výměnu, postupovat následovně:

- Jednou rukou pod držáku kartáčů (19) skupiny, aby se uvolnil kartáč, otočit jej s ostrým úderem v opačném směru na otáčení.
- Umístěte nové kartáče pod prodejním kartáčové sestavy (19).
- Posadte se na sedadlo řidiče, otočte klíčkem zapalování (29 Obr. F) na „ON”.
- Nastavte rychlost posuvu na hodnotu „0”.
- Stiskněte tlačítko (46 obr. F)  pro aktivaci otáčení kartáčů; jednotka kartáčů se spustí dolů.
- Sešlápnutím pedálu akcelérátoru (7 obr. A) se nosné příruby kartáčů začnou otáčet uchopením kartáčů, poté pedál uvolněte.
- Znovu stiskněte tlačítko (46 obr. F)  a otočte klíčem (29 obr. F) do polohy „OFF”.

13.4.b - Seřízení gumy krytu proti stříkající vodě (obr. M)

V závislosti na typu ošetřované podlahy nebo po výměně kotoučových kartáčů může být nutné upravit výšku gumy ochranného krytu (64).

Chcete-li jej upravit, postupujte následovně:

- Otočte klíčem (29 obr. F) do polohy „ON“.
- Stisknutím tlačítka (46 obr. F)  sklopte hlavu kartáče (19), poté otočte klíčem (29 obr. F) do polohy „OFF“.
- Zkontrolujte správnou výšku gumy ochranného krytu, jak je znázorněno na obrázku M.
- V případě potřeby ručně působte na gumu, abyste obnovili správnou výšku.



POZNÁMKA:

Správná výška gumy proti stříkající vodě je taková, když během provozu a při spuštění hlavě kartáče je guma v jedné rovině s podlahou.

- Na konci seřizování stroj znovu zapněte a stiskněte tlačítko (46 obr. F) , poté otočte klíčem (29 obr. F) do polohy „OFF“.

13.4.c - Výměna gumových stěračů (Obr. K)

Když zjistíte, že podlaha se řádně nesuší a že zůstávají na ní stopy vody, zkontrolujte opotřebením gumových stěračů (20):

- Odmontujte stěrač (20), jak je uvedeno v části „Čištění stěrače“.
- Stiskněte blokovací zařízení (65) a otevřete svorku (66).
- Vyberte obě gumové upevňovací lišty (67) a odmontujte externí gumu (60).
- Uvolněte oba upínače (68), vyberte blokovací zařízení (69) a vnitřní gumu (61).



POZNÁMKA:

Když se gumové lamely (60) a (61) opotřebují na jedné straně, mohou být otočené na druhou stranu, ale jen jednou.

- Vyměňte anebo otočte gumové lamely (60) nebo (61); dbejte přitom na to, abyste zachovali jejich správnou pozici.
- Při opětovné montáži postupujte obráceně.



POZNÁMKA:

Existují dva typy gumových lamel: Lamely pro všechny typy podlah a polyuretanové lamely pro podlahy mechanických dílen s olejovými skvrnami.

13.4.d - Úprava incidence stěrače (Obr. N)

- Nastartujte stroj a stiskněte tlačítko (44 obr. F) .
- Zařadte maximální rychlost na 1. značce použitím tlačítek (30 obr. F), stlačte pedál akcelérátoru (7 obr. A) a posuňte se o několik metrů, poté stroj vypněte a sestupte z něj.
- Otočte závitovou tyč (70) pro nastavení výskyt, že lopatky lékař (60) a (61) mají na podlahu směru hodinových ručiček chcete vyšší výskyt, viceversa chcete nižší výskyt.



POZNÁMKA:

Výskyt je správný, pokud během provozu nejsou k dispozici žádné únik kapaliny na podlahu a žiletka má konstantní výskyt, na celé své délce.

13.4.e - Nastavení tlaku stěrače (obr. O)

V závislosti na typu ošetřované podlahy nebo po výměně gumy stírací lišty může být nutné upravit tlak podlahy stírací lišty.

Chcete-li jej upravit, postupujte následovně:

- Zvedněte sběrnou nádrž na vodu (11) a ujistěte se, že je prázdná.
- Seřídte seřizovací šroub (71) s ohledem na to, že:
 - Otáčení ve směru hodinových ručiček snižuje tlak na podlahu stírací lišty.
 - Otáčení proti směru hodinových ručiček zvyšuje tlak na podlahu stírací lišty.
- Na konci seřízení opatrně spusťte nádrž na regenerační vodu (11).

13.4.f - Čistící filtr na čištění vody (Obr. P)

- Ujistěte se, že nádrž (13 Obr. A) je prázdný.
- Sundejte krytku (22) a vyjměte filtrační vložku (72).
- Vyčistěte filtrační vložku (72) s tekoucí vodou.
- Smontování vše v opačném pořadí zajišťuje, že těsnění (73) je ve správné poloze.

13.4.g - Vypouštěcí kohout prostoru pro baterie (Obr. A)

- Pravidelně kontrolujte, zda v prostoru pro baterie nejsou žádné stagnace vody.
- V případě potřeby umístěte stroj do blízkosti odtoku, odpojte trubku a otevřete kohoutek (74) a poté vypusťte kapaliny.



UPOZORNĚNÍ:

Pokud se předpokládá použití olověných baterií, věnujte velkou pozornost jakémukoli úniku kapaliny ze samotných baterií, souvisejícím rizikům a předpisům pro likvidaci nebezpečných látek v kapalinách.

13.4.h - Kontrola stavu opotřebení koleček (Obr. A)

- Pravidelně kontrolujte stav opotřebení kol (8) a (23); pokud jste opotřebované nebo poškozené, vyměňte je kontaktovat technickou podporu společnosti.



NEBEZPEČÍ:

Postupovat s opotřeбенými nebo poškozenými kolečkem zahrnuje nebezpečí pro obsluhu, protože stroj může mít sníženou silnice držení v zatáčkách.

14.1 - NASTAVENÍ PARAMETRŮ (Obr. F)



14.1.a - PROVOZNÍ parametrů

Obsluha má možnost vstoupit do nabídky a nastavit následující parametry:

- Jazyk
- Typ baterie
- Displej - kontrast
- Displej - jas



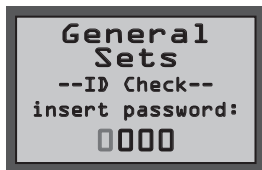

Pro přístup do nabídky postupujte následovně:

- Stiskněte a podržte stisknutá tlačítka

(31a) "" a (31b) "", poté otočte klíčem zapalování (29) na „ON“ pro zobrazení následující obrazovky:



General Sets	Obecná nastavení
ID Check	Kontrola ID
Insert password	Zadejte heslo

- Uvolněte stisknutá tlačítka.
- Zadejte čtyřciferné heslo „0010“ stisknutím tlačítek (30a) "" nebo (30b) "" pro změnu čísla blikající číslice.
- Stiskněte tlačítko (43) "" pro potvrzení a přechod na další číslici, nakonec pro potvrzení hesla a vstup do seznamu parametrů.
- Stiskněte tlačítko (31a) "" nebo (31b) "" pro procházení následujícími obrazovkami:

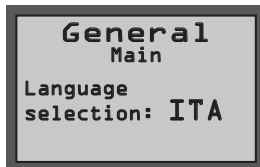

General Main	Hlavní nastavení
Language selection	Volba jazyka

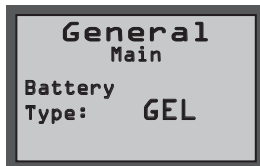

General Main	Hlavní nastavení
Battery Type	Volba typu baterie



General Main	Hlavní nastavení
Display Tune	Kontrast displeje



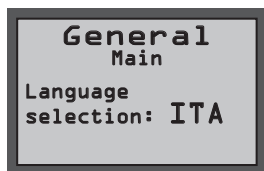

General Main	Hlavní nastavení
Display Brightness	Jas displeje

Nastavení jazyka:





General Main	Hlavní nastavení
Language selection	Volba jazyka

- Vyberte jazyk pomocí tlačítek (30a)  "nebo (30b) , poté stiskněte tlačítko (43)  pro potvrzení výběru;
- **ITA** = italština
- **ENG** = angličtina

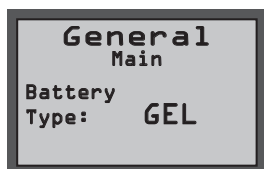
Nastavení typu baterie:





General Main	Hlavní nastavení
Battery Type	Volba typu baterie

- Vyberte typ baterie pomocí tlačítek (30a)  "nebo (30b) , poté stiskněte tlačítko (43)  pro potvrzení výběru;
- **GEL** = Gelová baterie
- **AGM** = Baterie AGM
- **WET** = KYSELÁ baterie

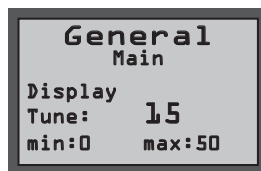
Nastavení displeje - kontrast:





General Main	Hlavní nastavení
Display Tune	Kontrast displeje

- Vyberte typ kontrastu displeje nastavením hodnoty od „0 do 50“ pomocí tlačítek (30a)  "nebo (30b) , poté stiskněte tlačítko (43)  pro potvrzení výběru.

Nastavení displeje - jas:



General Main	Hlavní nastavení
Display Brightness	Jas displeje

- Vyberte jas displeje nastavením hodnoty od „0 do 10“ pomocí tlačítek (30a)  "nebo (30b) , poté stiskněte tlačítko (43)  pro potvrzení výběru.



POZNÁMKA:

Po potvrzení zvoleného nastavení se stroj restartuje a displej (41) se rozsvítí v provozním režimu práce.

15.1 - KONTROLA/VÝMĚNA POJISTEK



POZNÁMKA:

Veškeré elektrické obvody stroje chrání automaticky resetovatelná elektronická zařízení. Bezpečnostní pojistky se aktivují pouze v případě vážného poškození.

Doporučujeme, aby pojistky vyměňovali kvalifikovaní pracovníci.

16.1 - ALARMY BĚHEM PROVOZU

Dojde-li k nějaké poruše stroje, na displeji (41 obr. F) se zobrazí typ alarmu, jak je uvedeno v níže uvedeném seznamu.

Projděte si seznam a proveďte řešení doporučené pro obnovení správného provozu stroje. Pokud doporučená řešení nebudou úspěšná, obraťte se na technickou asistenční službu.

ALARM	VÝZNAM	ŘEŠENÍ
AL_1: General	Chyba paměti	Proveďte restart stroje.
AL_2: General	Anomálie klíče	Vypněte stroj alespoň na 10 sekund a poté jej znovu zapněte.
AL_3: General	Nedostatek napětí	Vypněte stroj, zkontrolujte stav nabití baterie, pojistky, kontakty, kabelové zapojení a připojení a stroj restartujte.
AL_4: General	Přepětí	Vypněte stroj, zkontrolujte pojistky, kontakty, kabelové zapojení a připojení a stroj restartujte.
AL_6: General	Chybí komunikace s ovládacím panelem nebo displejem	Vypněte stroj, zkontrolujte pojistky, kontakty, kabelové zapojení a připojení a stroj restartujte.
AL_7: General	Komunikace ffm	Vypněte stroj, zkontrolujte kontakty, kabelové zapojení a připojení s komunikačním a provozním modulem a restartujte stroj.
AL_8: General	Komunikace Vnitřní 1 a 2	Proveďte restart stroje.
AL_9: General		
AL_10: General	Zadejte tag	Zobrazení chybějícího klíče „Tag“: vložte klíč.
AL_11: General	Neplatný Tag	Zobrazení chybného klíče „Tag“: změňte klíč nebo poškozený klíč.
AL_12: General	Probíhá aktualizace...	Probíhá zobrazení dálkové aktualizace parametrů: počkejte na dokončení aktualizace.
AL_13: General	Vypnout	Zobrazení parametrů dokončeno: restartujte stroj.
AL_41: Function	Nadměrná teplota	Vypněte stroj a nechte jej vychladnout. Zkontrolujte absorpci motorů kartáčů a vysavače, stav ventilace prostředí a proveďte restart
AL_42: Function	Poškozený výkon	Vypněte stroj alespoň na 10 sekund a poté jej znovu zapněte.

ALARM	VÝZNAM	ŘEŠENÍ
AL_44: Function	Porucha relé	Nedošlo k sevření relé/stykače. Zkontrolujte funkčnost stykače. Pokud je přítomné relé, a problém přetrvává, vyměňte kartu.
AL_45: Function	Porucha relé cc	Detekována porucha relé/stykače při zapnutí. Zkontrolujte stav kontaktů stykače. Pokud je přítomné relé, a problém přetrvává, vyměňte kartu.
AL_46: Function	Nadproud Kartáče	Vypněte stroj, zkontrolujte zátěž (motor), mechaniku, kabelové zapojení a připojení, vyhledejte přítomnost zkratu na výstupu a poté restartujte.
AL_47: Function	Nadproud Vysavač	Vypněte stroj, zkontrolujte zátěž (motor), mechaniku, kabelové zapojení a připojení, vyhledejte přítomnost zkratu na výstupu a poté restartujte.
AL_48: Function	Nadproud Vodní čerpadlo	Vypněte stroj, zkontrolujte zátěž (motor), mechaniku, kabelové zapojení a připojení, vyhledejte přítomnost zkratu na výstupu a poté restartujte.
AL_49: Function	Proud Kartáč 1 a 2	Zkontrolujte spotřebu a způsob použití funkce kartáčů a restartujte stroj.
AL_50: Function		
AL_52: Function	Proud Vysavač 1	Zkontrolujte spotřebu funkce vysavače a restartujte stroj.
AL_54: Function	Připojení Kartáč 1 a 2	Zkontrolujte připojení motoru kartáče.
AL_55: Function		
AL_57: Function	Připojení Vysavač 1	Zkontrolujte připojení motoru vysavače.
AL_59: Function	Nerovnováha	Zkontrolujte spotřeby motorů kartáče
AL_61: Function	Proud Aktuátor kartáčů	Zkontrolujte spotřebu motoru aktuátoru a stav pohybujiící se mechaniky.
AL_62: Function	Nadproud Aktuátor kartáčů	Vypněte stroj, zkontrolujte zátěž (motor), mechaniku, kabelové zapojení a připojení, vyhledejte přítomnost zkratu na výstupu.
AL_63: Function	Koncový spínač Aktuátor kartáčů	Zkontrolujte připojení/stav koncového spínače. Ovládání aktivní pouze pro verzi BTO.
AL_65: Function	Proud Aktuátor stírače	Zkontrolujte spotřebu motoru aktuátoru a stav pohybujiící se mechaniky.
AL_66: Function	Nadproud Aktuátor stírače	Vypněte stroj, zkontrolujte zátěž (motor), mechaniku, kabelové zapojení a připojení, vyhledejte přítomnost zkratu na výstupu.
AL_80: Traction	Nadměrná teplota Hnací motor	Vypněte stroj a nechte jej vychladnout. Zkontrolujte spotřebu a způsob využití trakce, stav ventilace prostředí a restartujte.

ALARM	VÝZNAM	ŘEŠENÍ
AL_85: Traction	Nadproud Hnací motor	Vypněte stroj, zkontrolujte zátěž (motor), mechaniku, kabelové zapojení a připojení, vyhledejte přítomnost zkratu na výstupu a poté restartujte.
AL_86: Traction	Proud Hnací motor	Zkontrolujte spotřebu a způsob použití funkce trakce a restartujte stroj.
AL_87: Traction	Čtení motoru trakce	Proveďte restart stroje.
AL_88: Traction	Porucha elektrické brzdy	Vypněte stroj, zkontrolujte kabeláž brzdy a znovu zapněte.
AL_89: Traction	Porucha Pedál akcelera- toru	Vypněte stroj, zkontrolujte připojení a kabelové zapojení a znovu zapněte.
AL_90: Traction	Pedál akcelérátoru Stlačený	Uvolněte pedál a stroj znovu zapněte.
AL_91: Traction	Porucha enkodéru	Vypněte stroj, zkontrolujte připojení a kabelové zapojení a znovu zapněte.

17.1 - ŘEŠENÍ PROBLÉMŮ

PORUCHA	PŘÍČINA	ŘEŠENÍ
Otočením klíčku zapalování, auto bude nespustí.	Kapacita baterie je nízká.	Zkontrolujte stav nabití baterie.
	Obecně pojistka spálí.	Vyměnit pojistku umístěnou na kabelu baterie. (*)
	Klíčovým vadný.	Vyměňte klíč. (*)
Kartáč se neotáčí.	Motor je přerušeno.	Vyměňte motor. (*)
	Poruše kartu.	Vyměňte kartu. (*)
Vysavač nefunguje.	Tank úplně uzdravení.	Vyprázdnit nádrž.
	Vadný turbínových motorů.	Vyměňte motor. (*)
	Poruše kartu.	Vyměňte kartu. (*)
Stroj není suchý nebo nevysychá dobře, takže stopy vody v podlaze.	Vysavač vypnutý.	Spusťte vysavač.
	Sací hadice ucpaná.	Zkontrolujte a případně vyčistěte sací trubice, která spojuje stěrač do sběrné nádrže.
	Tank úplně uzdravení.	Vyprázdnit sběrnou nádrž.
	Opatřené gumy stěrky.	Otočit nebo vyměnit gumy stěrače.
Žádná voda vyjde.	Prázdná nádrž.	Naplňte nádrž.
	Ucpaný filtr.	Vyčistit filtr.
	Elektromagnetický ventil čerpadla nefunguje.	Vyměňte elektromagnetický ventil. (*)
	Vadné vodní čerpadlo.	Vyměnit vodní čerpadlo. (*)
	Poruše kartu.	Vyměňte kartu. (*)
Stroj se nepohybuje v provozuschopném stavu.	Operátor není správně usazen v sedadle řidiče.	Správně sedět na sedadle.
	Spojka motoru je vadná.	Výměna hnacího kola. (*)
	Poruše kartu.	Vyměňte kartu. (*)
	Čidlo přítomnosti operátora poruchy.	Zavolejte zákaznický servis na výměnu. (*)

PORUCHA	PŘÍČINA	ŘEŠENÍ
Nedostatečné čištění podlahy.	Kartáče nebo nevhodný prostředek.	Použití kartáče nebo čisticí prostředky, které jsou vhodné pro typ podlahy nebo nečistot, které mají být čištěny.
	Opatřebovaný kartáček.	Vyměňte stěrač.
Indikátor "☹" prázdná nádrž řešení, stále bliká.	Tank prázdná.	Naplňte nádrž.
	Kohoutek je zavřený.	Otevřete vodovodní kohoutek.
	Selhání průtokoměr.	Vyměňte průtokoměr. (*)
Er is stagnatie van water in het batterijcompartiment.	Defecte niveausensor van de vuilwatertank.	Tap het water in het batterijcompartiment af met de daarvoor bestemde leiding en kraan.
		Controleer of vervang de niveausensor. (*)

(*) O výměnu se obraťte na prodejní servis.

18.1 - STROJ DEMOLICE



NEBEZPEČÍ:

Baterie a elektrické součásti jsou považovány za speciální odpad, a proto musí být zlikvidovány ve speciálních sběrných střediscích, jak je uvedeno v předpisech platných v zemi použití.

19.1 - ELEKTRICKÁ SCHÉMA

Legenda:

AC	Akcelerátor
BAT	Baterie
BC	Nabíječka baterie
BE	Blikající světlo
BRK	Elektromagnetická brzda
C1	Konektor baterie
EB1	Karta funkcí
EB2	Displej
EB3	Ovládací panel
EV	Elektromagnetický ventil
F1	Pojistka nabíječky (1A)
F2	Pojistka světel (pokud přítomná) (3A)
F3	Pojistka klaksonu (1A)
F4	Pojistka blikajícího světla (1A)
F5	Pojistka elektromagnetického ventilu (5A)
F6	Pojistka aktuátoru vrchní části s kartáči (10A)
F7	Pojistka aktuátoru stírače (10A)
F8	Pojistka elektrické brzdy (7.5A)
F9	Pojistka vodního čerpadla (5A)
F10	Pojistka čerpadla chem. (pokud přítomné) (5A)
F11	Pojistka motoru sání (40A)
F12	Pojistka motoru pravého kartáče (40A)
F13	Pojistka motoru levého kartáče (40A)
F14	Pojistka hnacího motoru (100A)
HN	Klakson
KEY	Klíč zapalování
L1	Pracovní světla (pokud přítomná)
MA	Motor sání
MAS	Motor aktuátoru vrchní části s kartáči
MAT	Motor aktuátoru stírače
MS-DX	Motor pravého kartáče
MS-SX	Motor levého kartáče
MT	Hnací motor
PA	Vodní čerpadlo
PC	Čerpadlo chemikálie
PE	Nouzové tlačítko
S1	Snímač hladiny rekuperace vody
SW1	Mikrospínač sedadla
TE	Externí stykač

Kódy barev:

BK	Černá
BU	Modrá
BN	Hnědá
GN	Zelená
GY	Šedá
OG	Oranžová
PK	Růžová
RD	Červená
VT	Fialová
WT	Bílá
YE	Žlutá

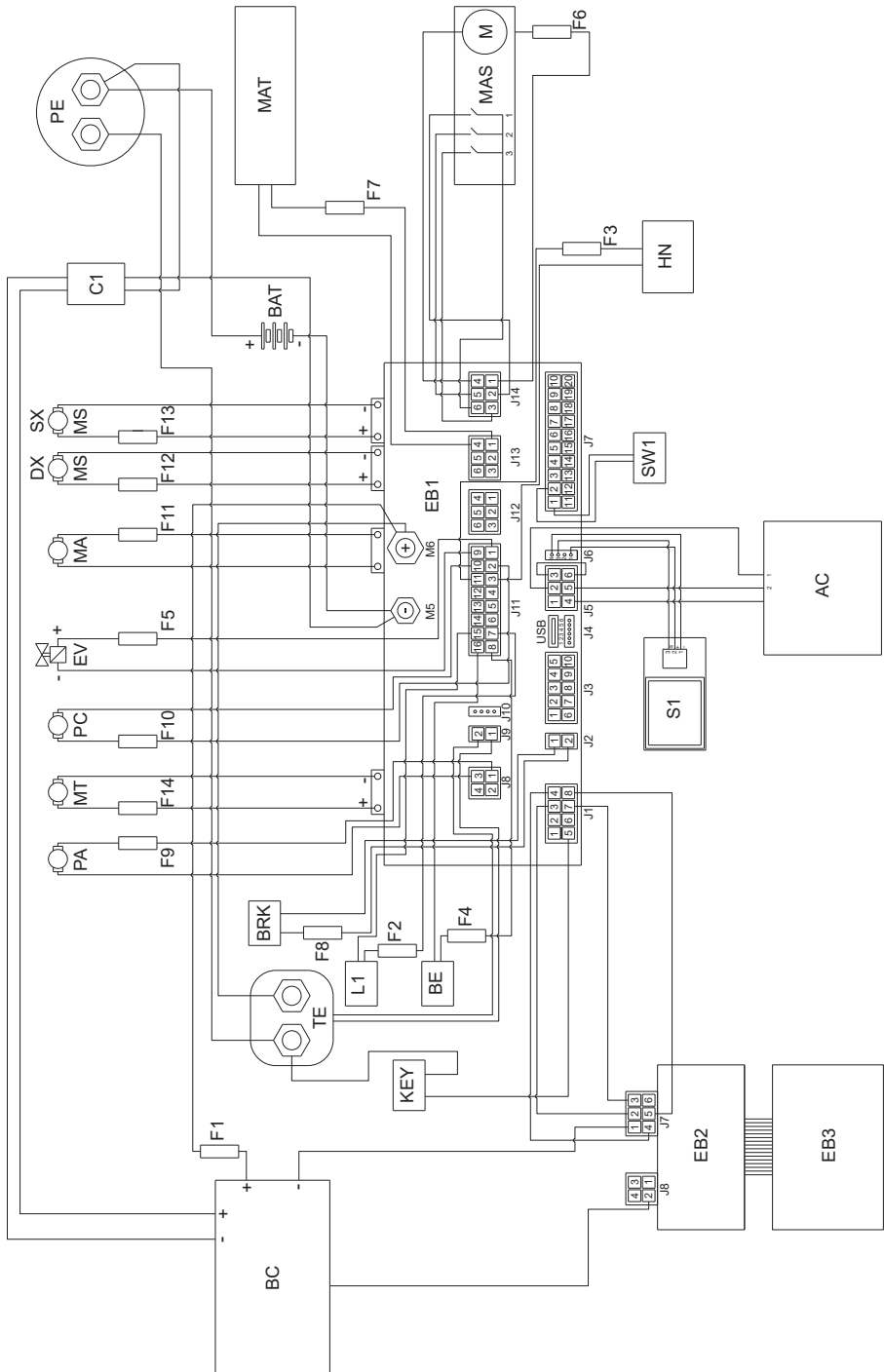

*Drogi Kliencie,
dziękujemy za wybranie naszego produktu do czyszczenia.*

Zmywarko-suszarka do podłóg zakupiona przez Państwa została zaprojektowana, by zadowolić wymagania klientów związane z prostotą użytkowania i niezawodnością wraz z upływem czasu.

Jesteśmy świadomi tego, że aby dobry produkt pozostał taki wraz z upływem czasu, konieczne są ciągle aktualizacje, mające na celu spełnienie oczekiwań osób, które używają go na co dzień. W związku z tym, życzylibyśmy sobie, by byli Państwo nie tylko zadowoleni, ale również by stali się Państwo naszym partnerem, nie wahając się przekazać opinii i pomysłów, wynikających z codziennych doświadczeń.

SPIS TREŚCI

SPIS TREŚCI.....	2
PARAMETRY TECHNICZNE.....	3
1.1 - WSTĘP.....	5
1.1.a - Stanowisko operatora.....	5
1.1.b - Podstawowe informacje dotyczące eksploatacji maszyny	5
1.2 - NIEPRAWIDŁOWE UŻYTKOWANIE MASZINY.....	5
2.1 - ZNAJOMOŚĆ MASZINY (Rys. A)	5
3.1 - ROZPAKOWANIE (Rys. B)	5
3.1.a - Montaż akumulatora (Rys. A)	6
3.1.b - Rozładunek maszyny z drewnianej palety (Rys. B).....	6
4.1 - MONTAŻ KOMPONENTÓW.....	6
4.1.a - Montaż wycieraczki do podłóg (Rys. C)	6
4.1.b - Instalacja szczotek	6
5.1 - ŁADOWANIE AKUMULATORA.....	6
5.1.a - Ładowanie akumulatora w zewnętrznej ładowarce (Rys. G).....	7
5.1.b - Ładowanie akumulatora za pomocą wbudowanej ładowarki (jeśli jest) (Rys. G)	7
6.1 - OPIS POLECEŃ MASZINY.....	7
6.1.a - Panel sterowania (Rys. F)	7
6.1.b - Pedał przyspieszenia (Rys. A).....	10
7.1 - WYŚWIETLACZ (Rys. F)	10
8.1 - ZATRZYMANIE AWARYJNE	11
9.1 - BEZPIECZEŃSTWO (Rys. A)	11
10.1 - NAPEŁNIANIE ZBIORNIKA (Rys. D)	12
10.2 - POJEMNIK NA DETERGENT / ŚRODEK CHEMICZNY (jeśli obecny) (Rys. E)	12
11.1 - DZIAŁANIE (Rys. A-F)	12
11.1.a - Kontrole przed użyciem	12
11.1.b - Przygotowanie maszyny i wybór cyklu	13
11.1.c - Eksploatacja maszyny	13
11.1.d - Zakończenie użytkowania i wyłączenie	14
12.1 - ODPROWADZENIE ZANIECZYSZCZONEJ WODY (Rys. H)	14
13.1 - KONSERWACJA I CZYSZCZENIE	14
13.2 - CZYNNOŚCI, KTÓRE NALEŻY WYKONYWAĆ CODZIENNIE	14
13.2.a - Opróżnianie i czyszczenie zbiornika wody czystej (Rys. I)	14
13.2.b - Czyszczenie zbiornika zanieczyszczonej wody (Rys. J)	15
13.2.c - Montaż wycieraczki do podłóg (Rys. K).....	15
13.3 - CZYNNOŚCI, KTÓRE NALEŻY WYKONYWAĆ CO 3 MIESIĄCE.....	15
13.3.a - Kontrola zużycia łańcucha drażka kierowniczego (Rys. L)	15
13.4 - CZYNNOŚCI, KTÓRE NALEŻY WYKONYWAĆ W RAZIE POTRZEBY.....	15
13.4.a - Wymiana szczotek (Rys. M)	15
13.4.b - Regulacja gumowej osłony przeciwbryzgowej (Rys. M).....	16
13.4.c - Wymiana gumy ssawy (Rys. K)	16
13.4.d - Regulacja kąta wycieraczki (Rys. N)	16
13.4.e - Regulacja docisku wycieraczek (Rys. O)	17
13.4.f - Czyszczenie zbiornika czystej wody (Rys. P).....	17
13.4.g - Kran spustowy komory baterii (Rys. A).....	17
13.4.h - Kontrola zużycia trzech kół (Rys. A)	17
14.1 - USTAWIENIE PARAMETRÓW (Rys. F).....	18
14.1.a - Parametry OPERATORA.....	18
15.1 - SPRAWDZANIE / WYMIANA BEZPIECZNIKÓW	20
16.1 - ALARMY PODCZAS PRACY.....	20
17.1 - ROZWIĄZYWANIE PROBLEMÓW	23
18.1 - ROZBIÓRKA MASZINY	24
19.1 - SCHEMAT ELEKTRYCZNY	25

PARAMETRY TECHNICZNE

	RACER R 85		RANGER R 115	
	FD 65	FD 75	FD 75	FD 85
Typ prowadzenia	Operator w urządzeniu			
Charakterystyka				
Działanie i zasilanie	Akumulator 24 V			
Rodzaj akumulatora	N° 2 - 12V 105Ah (C5)		N° 4 - 6V 240Ah (C5)	
	N° 4 - 6V 180Ah (C5)		N° 1 - 24V 320Ah (C5)	
	-		-	
Moc zainstalowana	2160 W		2210 W	
Czas działania	2 godziny (105Ah) 4 godziny (180Ah)		5 godziny (240Ah) 7 godziny (320Ah)	
Przesuw	Przesuw do przodu / do tyłu			
Szerokość toru mycia	650 mm	750 mm	750 mm	850 mm
Szerokość zasysania	850 mm	950 mm	950 mm	1050 mm
Teoretyczna wydajność godzinowa	4000 m ² /h	4500 m ² /h	4500 m ² /h	5000 m ² /h
Rzeczywista wydajność godzinowa	2400 m ² /h	2700 m ² /h	2700 m ² /h	3000 m ² /h
Wibracje systemu ręka - ramię	1,70 m/s ²			
Wibracja całego ciała	0,63 m/s ²			
Ciśnienie akustyczne (LpA)	68 dB(A)		67 dB(A)	
Ciśnienie akustyczne tryb cichy	59 dB(A)			
Niepewność KpA	0,75 dB(A)			
Klasa zabezpieczeń IP	IPX3			
Szczotki				
Średnica / pad / liczba	330 mm / 13" / 2	380 mm / 15" / 2	380 mm / 15" / 2	430 mm / 17" / 2
Moc silnika / liczba	500 W / 2			
Prędkość szczotki	165 obr./min.			
Specyficzne ciśnienie	30 gr/cm ²	21 gr/cm ²	21 gr/cm ²	17 gr/cm ²
Specyficzne ciśnienie (dodatkowe ciśnienie)	46 gr/cm ²	32 gr/cm ²	43 gr/cm ²	34 gr/cm ²
Napęd				
Maksymalne nachylenie podczas czyszczenia	2 %			
Maksymalne nachylenie, które może pokonać bez obciążenia (*)	12 %			
Moc silnika	600 W			
Prędkość maksymalna przesuw podczas pracy	6 km/h			

	RACER R 85		RANGER R 115	
	FD 65	FD 75	FD 75	FD 85
Ssanie				
Moc silnika	550 W			
Podciśnienie (słup wody)	125 mbar / 1250 mmH ₂ O			
Wydatek powietrza	30 l/sec			
Zbiornik				
Rodzaj	Podwójny zbiornik			
Pojemność roztworu	80 l		110 l	
Pojemność zbiornika zanieczyszczonej wody	85 l		115 l	
Wymiary				
Wymiary maszyny (Długość x szerokość x wysokość)	1375 x 705 x 1230 mm		1470 x 770 x 1365 mm	
Szerokość maszyny - zespół szczotek	715 mm	785 mm	785 mm	890 mm
Szerokość maszyny - ściągaczka	885 mm	950 mm	950 mm	1055 mm
Rozmiar komory akumulatora (długość x szerokość x wysokość)	380 x 540 x 310 mm		380 x 625 x 440 mm	
Ciężar				
Ciężar bez obciążenia	213 kg		246 kg	
Ciężar z akumulatorami Gel 12V 105Ah	285 kg		-	
Ciężar z akumulatorami Gel 6V 180Ah	333 kg		-	
Ciężar z akumulatorami Gel 6V 240Ah	-		432 kg	
Ciężar z akumulatorami Pb Wet 24V 320Ah	-		506 kg	
Ciężar podczas eksploatacji (GVW)	490 kg		691 kg	

(*) Maszyna została przetestowana w następujących warunkach:

- Bateria standardowa
- Puste zbiorniki
- Rampa z surowego betonu
- Długość rampy 15 m
- 75 kg operatora

1.1 - WSTĘP



PAMIĘTAJ:

Numery i odniesienia do rysunków w nawiasach odnoszą się do elementów wskazanych w załączonym arkuszu ilustracyjnym.



NIEBEZPIECZEŃSTWO:

Przed użyciem maszyny, przeczytać uważnie broszurę „OSTRZEŻENIA DOTYCZĄCE BEZPIECZEŃSTWA PODCZAS EKSPLOATACJI ZMYWARKO - SUSZARKI DO PODŁÓG” załączoną do niniejszego dokumentu oraz informacje uzupełniające podane poniżej.

1.1.a - Stanowisko operatora

Podczas użytkowania maszyny, operator siedzi na siedzeniu, trzymając ręce na kierownicy.

1.1.b - Podstawowe informacje dotyczące eksploatacji maszyny

- NIE zostawiać nigdy maszyny na powierzchniach o pochyleniu.
- Kategorycznie zabrania się skręcania na rampie z uwagi na ryzyko przewrócenia.
- Unikać stosowania maszyny w otoczeniu zagrożonym upadkiem przedmiotów.

1.2 - NIEPRAWIDŁOWE UŻYTKOWANIE MASZINY

- Nie używać maszyny z otwartym zbiornikiem zanieczyszczonej wody;
- Nie prowadzić maszyny w pozycji, w której stopy / nogi nie mają podparcia;
- Nie wykonywać gwałtownych ruchów kierownicą, zwłaszcza na spadkach.



OSTROŻNIE:

Maszyna nadaje się do transportu JEDNEJ osoby.

2.1 - ZNAJOMOŚĆ MASZINY (Rys. A)

- (1) Kierownica
- (2) Pulpit sterowania
- (3) Siedzenie
- (4) Czujnik obecności operatora
- (5) WYŁĄCZNIK awaryjny służący do natychmiastowego zatrzymania wszystkich funkcji
- (6) Stopień do oparcia stóp
- (7) Pedał przyspieszenia
- (8) Koła tylne
- (9) Lampa zabiegowa (opcjonalnie)
- (10) Migające światło (opcjonalnie)
- (11) Zbiornik zanieczyszczonej wody
- (12) Pokrywa zbiornika zanieczyszczonej wody
- (13) Zbiornik czystej wody
- (14) Czapka
- (15) Przewód odprowadzający zanieczyszczoną wodę
- (16) Przewód zasysania wody myjącej podłogę
- (17) Przewód odprowadzający czystą wodę
- (18) Rurka poziomego zbiornika czystą wodę
- (19) Zespół szczotek
- (20) Wycieraczka do podłóg
- (21) Kieszeń na dokumenty
- (22) Filtr wody
- (23) Koło kierunkowe i napędowe
- (24) Hak zgarniaka
- (25) Pojemnik z kratką na odpady

3.1 - ROZPAKOWANIE (Rys. B)

Po usunięciu opakowania, jak wskazano w instrukcji znajdującej się na samym opakowaniu, należy sprawdzić integralność maszyny i wszystkich dostarczonych komponentów. Jeśli zostanie znalezione jakiegokolwiek oczywiste uszkodzenie, skontaktuj się z lokalnym sprzedawcą i przewoźnikiem w ciągu 3 dni od otrzymania.

- Usuń kopertę i pudełko (26) zawierające dostarczone akcesoria:
 - (20) Wycieraczka do podłóg.
 - (32) 2 szczotki.
- Podnieś jednostkę zbiornika i zabierz dokumentację z odpowiedniej koperty:
 - (33) Instrukcja obsługi i konserwacji maszyny.
 - (34) Instrukcja obsługi ładowarki akumulatora (jeśli jest).

3.1.a - Montaż akumulatora (Rys. A)

- Ostrożnie podnieść zbiornik brudnej wody (11).
- W zależności od konfiguracji (4 akumulatory 6 V, 2 akumulatory 12 V, 1 zestaw akumulatorów 24 szt.), umieścić i podłączyć akumulatory zgodnie z rysunkami, używając dostarczonych kabli i wtyczek.
- Ostrożnie obniżyć zbiornik brudnej wody (11).



PAMIĘTAJ:

Podłączenie akumulatora należy powierzyć wyspecjalizowanemu personelowi.

3.1.b - Rozładunek maszyny z drewnianej palety (Rys. B)

- Usunąć drewniany klocek (27) umieszczony przed przednim kołem.
- Umieścić rampę (28) przed drewnianą paletą, jak wskazano w instrukcji na opakowaniu.
- Usiąść na siedzeniu (3) w ustawieniu do prowadzenia.
- Obrócić klucz (29) na „ON”.
- Nacisnąć przycisk kierunku jazdy (31a)



„↑” (jazda do przodu), następnie ostrożnie nacisnąć pedał jazdy (7) i zejść z palety.

4.1 - MONTAŻ KOMPONENTÓW

4.1.a - Montaż wycieraczki do podłóg (Rys. C)

- Umieścić wycieraczkę do podłóg (20) w płycie (35) wsporczej i przymocować ją, dokręcając dwa pokręta (36).
- Podłączyć przewód zasysania (16) do otworu (37) wycieraczki do podłóg.

4.1.b - Instalacja szczotek

- Zobacz procedurę w akapicie “13.4.a - Wymiana szczotek (Rys. M)”.

5.1 - ŁADOWANIE AKUMULATORA



NIEBEZPIECZEŃSTWO:

Wykonać ładowanie akumulatora w pomieszczeniach o dobrej wentylacji, zgodnych z przepisami obowiązującymi w kraju użytkowania.

Informacje dotyczące bezpieczeństwa znajdują się w rozdziale 1 niniejszego podręcznika.



OSTROŻNIE:

Informacje i ostrzeżenia dotyczące akumulatora i ładowarki w maszynie (jeśli występuje) znajdują się w instrukcji ładowarki załączonej do niniejszej dokumentacji.



OSTROŻNIE:

Maszyna wypuszczana jest z fabryki skalibrowana do pracy z akumulatorami żelowymi. Jeśli instalowane mają być akumulatory innego rodzaju, należy zapoznać się z paragrafem „Ustawianie parametrów”.

Zabrania się korzystania z maszyny z akumulatorami żelowymi skalibrowanej dla akumulatorów kwasowych lub innych.



PAMIĘTAJ:

Pełne naładowanie akumulatora trwa 10 godzin. Unikać ładowania częściowego.

Akumulatory należy naładować po zakończeniu każdej pracy lub przynajmniej wtedy, gdy symbol baterii  na wyświetlaczu (41 Rys. F) zacznie migać.

- Podjechać maszyną do stacji ładowania akumulatora.
- Podnieść zbiornik wody brudnej (11) i upewnij się, że jest pusty.

5.1.a - Ładowanie akumulatora w zewnętrznej ładowarce (Rys. G)

- W odnośnej Instrukcji sprawdzić, czy zewnętrzna ładowarka jest odpowiednia. Napięcie znamionowe ładowarki powinno wynosić 24 V.
- Wyjąć złącze (39) ze specjalnego gniazda (38) i podłączyć je do zewnętrznej ładowarki.
- Podłączyć ładowarkę do sieci elektrycznej.
- Po zakończeniu ładowania odłączyć ładowarkę od sieci elektrycznej i od złącza (39).
- Ostrożnie obniżyć zbiornik brudnej wody (11).

5.1.b - Ładowanie akumulatora za pomocą wbudowanej ładowarki (jeśli jest) (Rys. G)

- Wyjąć z gniazda (38) i podłączyć wtyczkę kabla ładowarki (40) do sieci elektrycznej (napięcie i częstotliwość sieci elektrycznej muszą być równe odnośnym wartościom ładowarki na tabliczce znamionowej maszyny).



PAMIĘTAJ:

Gdy ładowarka jest podłączona do sieci elektrycznej, wszystkie funkcje maszyny są wyłączone automatycznie.

- Na wyświetlaczu (41 Rys. F), gdy kreski na symbolu akumulatora zapalają się kolejno, oznacza to, że ładowarka ładuje akumulator.
- Gdy wszystkie kreski na symbolu akumulatora będą świecić w sposób ciągły, cykl ładowania baterii został zakończony.
- Odłączyć wtyczkę kabla ładowarki (40) od sieci elektrycznej i włożyć ją do specjalnego gniazda (38).
- Ostrożnie obniżyć zbiornik brudnej wody (11).

6.1 - OPIS POLECEŃ MASZINY

6.1.a - Panel sterowania (Rys. F)

(29) Klucz uruchamiający

- Po obróceniu w prawo na „ON” doprowadza napięcie do obwodów, uruchamiając pracę maszyny.
- Po obróceniu w lewo na „OFF” odcina napięcie od obwodów i znajduje się w ustawieniu do wyciągnięcia.

(30) Przyciski do regulacji maksymalnej prędkości

Maksymalną prędkość posuwu można usta-

wić za pomocą przycisków (30a)  i

(30b) .

- Całkowite wciśnięcie pedału przyspieszenia (7) wywoła prędkość zgodną z maksymalną ustawioną wartością.
- Gdy wszystkie symbole prędkości  na wyświetlaczu (41) są jasne, pedał przyspieszenia (7) jest wyłączony, a maszyna pozostaje zatrzymana.

(31) Przyciski wyboru kierunku jazdy

- Naciśnięcie przycisku do przodu (31a) “



” powoduje przesuwanie maszyny do przodu; na wyświetlaczu pojawia się

ikona .

- Naciśnięcie przycisku do tyłu (31b) “  ” powoduje przesuwanie maszyny do tyłu i włączenie się brzęczyka cofania; na wy-

świetlaczu pojawia się ikona .



PAMIĘTAJ:

Maksymalną prędkość jazdy do tyłu można ustawić w taki sam sposób, jak w przypadku jazdy do przodu za pomocą przycisków (30).

(41) Wyświetlacz

- Zobacz odpowiedni rozdział.

(42)  Przycisk „Ready to go”

Naciśnięcie przycisku (42) powoduje po-

jawienie się na wyświetlaczu ikony  i uruchomienie następujących funkcji z ustawieniem standardowym:

- Opuszczenie głowicy i obracanie szczotek.
 - Opuszczenie ściągnaczki i uruchomienie systemu zasysania.
 - Prędkość pracy = 3[^] kreska (3,6 km/h).
 - Przepływ wody = 3[^] kreska.
 - Środek chemiczny = 3[^] kreska (1%).
 - Zasysanie = normalne (100%).
 - Nacisk szczotek = normalny.
- Po włączeniu tej standardowej funkcji, można nacisnąć dowolny przycisk roboczy w celu wykonania dowolnej zmiany lub regulacji.

W razie potrzeby, po wprowadzeniu zmiany w funkcjach roboczych, można ją zapisać, postępując w sposób opisany poniżej:

- Nacisnąć i przytrzymać przycisk (42) przez 3 sekundy; potwierdzenie zapisania wskazywane jest na wyświetlaczu (41) przez migający napis „**UPLOADED**”.
- Aby dezaktywować nowe ustawienie i powrócić do standardowych wartości ustawić, należy ponownie nacisnąć przycisk (42) i przytrzymać go przez 3 sekundy; potwierdzenie jest sygnalizowane na wyświetlaczu (41) przez migający napis „**RESET**”.



(43)  Przycisk ECO

- W trakcie pracy, naciśnięcie przycisku (43) powoduje pojawienie się na wyświetlaczu ikony , parametrów wody, środka chemicznego, ssania i nacisku głowicy, które przyjmują następujące wartości:
 - Przepływ wody = 3[^] kreska.
 - Środek chemiczny = 3[^] kreska (1%).
 - Ssanie = ciche (50%).
 - Nacisk szczotek na podłoże = normalny

(44)  Przycisk ssawy

- Naciśnięcie przycisku (44) uruchamia ssawę, a na wyświetlaczu pojawia się ikona , jeśli włączony jest bieg do przodu lub jeśli maszyna jest na biegu neutralnym, ściągnaczka obniża się.
- Ponowne wciśnięcie przycisku (44) powoduje zatrzymanie ssawy i podniesienie wycieraczki do podłóg.
- Przy wyłączonej maszynie, obniżonej wycieraczce do podłóg i kluczem (29) w ustawieniu „**ON**” po pewnym czasie bezczynności, wycieraczka podnosi się automatycznie.

(45)  Przycisk cichej pracy

- Wciśnięcie przycisku (45) powoduje zmniejszenie prędkości turbiny ssawy, ograniczając znacząco hałas wydawany przez maszynę. Jeśli funkcja jest uruchomiona, na wyświetlaczu pojawia się symbol .
- Ponowne naciśnięcie przycisku (45) wyłącza funkcję i urządzenie wznawia pracę w trybie standardowym, symbol  „gaśnie”, a na wyświetlaczu pojawia się symbol .

**PAMIĘTAJ:**

Wyłączenie turbiny ssawy przy uruchomionym trybie „praca cicha” powoduje, że praca turbiny przejdzie automatycznie w tryb „praca standardowa” przez cały czas opóźnienia wyłączenia

(46)  Przycisk szczotek

- Naciśnięcie przycisku (46) opuszcza głowicę szczotkową, a na wyświetlaczu pojawia się ikona .
- Szczotki zaczną się obracać po wciśnięciu pedału przyspieszenia. Szczotki zatrzymają się, kiedy pedał przyspieszenia jest w górze.



PAMIĘTAJ:



Szczotki obracają się zarówno do przodu, jak i do tyłu oraz z regulacją prędkości (30) na „0”.

- Przy wyłączonej maszynie, obniżonej głowicy i szczotkami zablokowanymi kluczem (29) w ustawieniu „ON” po pewnym czasie bezczynności, głowica podnosi się automatycznie.
- Naciśnięcie przycisku (46) przy obracających się szczotkach powoduje zatrzymanie szczotek, podniesienie ich głowicy i zgaśnięcie ikony  na wyświetlaczu.



(47) Przycisk dodatkowego nacisku szczotek

Nacisk szczotek na podłoże można regulować przy opuszczonej głowicy szczotkowej.

- Naciśnięcie przycisku (47) aktywuje dodatkowy nacisk; przy włączonej funkcji na wyświetlaczu pojawia się ikona .
- Po ponownym naciśnięciu przycisku (47) nacisk na podłoże powraca do normy, a na wyświetlaczu pojawia się symbol .



PAMIĘTAJ:



Za każdym razem, gdy zespół głowic podnosi się (ustawienie spoczynkowe), docisk szczotek ustawia się na poziomie minimalnym.



PAMIĘTAJ:

Funkcja ta posiada system zabezpieczający, który wykrywa automatycznie nadmierne pobór prądu przez silniki szczotek oraz jest w stanie zmienić automatycznie docisk szczotek do podłoża, ustawiając jego najodpowiedniejszą wartość.

(48) Przycisk dozownika środka chemicznego (jeśli obecny)

- Naciśnięcie przycisku (48) powoduje pojawienie się na wyświetlaczu ikony  ” oraz przygotowanie dozowania środka chemicznego.
- Pracą pompy dozującej steruje wciśnięty pedał przyspieszenia.
- Wielokrotne naciśnięcie przycisku (48) zwiększa ilość środka chemicznego; osiągnięcie maksymalnej ilości wskazane będzie na wyświetlaczu za pomocą ikony  ”. Ponowne naciśnięcie przycisku (48) wyłącza funkcję, a ikona na wyświetlaczu gaśnie.





PAMIĘTAJ:

W przypadku opróżnienia układu dozowania środka chemicznego, po wymianie zbiornika należy przytrzymać wciśnięty przycisk (48) przez co najmniej 5 sekund, aby uruchomić procedurę odpowietrzania trwającą około 40 sekund; funkcja ta jest aktywowana tylko wtedy, gdy maszyna jest zatrzymana, przycisk (29) w pozycji „ON” i regulacja prędkości (30) w pozycji „0”.



(49) Przycisk podawania wody

- Naciśnięcie przycisku (49) powoduje pojawienie się na wyświetlaczu symbolu  ” oraz otwarcie elektrozaworu wody. Pracą elektrozaworu steruje wciśnięty pedał przyspieszenia.
- Wciskając kilkakrotnie przycisk (49) uzyskuje się zwiększenie ilości wody. Po osiągnięciu maksymalnej ilości, kiedy na wyświetlaczu pojawi się symbol  ”, jeśli ponownie wciśnię się przycisk (49) nastąpi dezaktywacja funkcji.



(50) Przycisk sygnału dźwiękowego

(51)  Przycisk migające światło

(52)  Przycisk światło robocze

6.1.b - Pedał przyspieszenia (Rys. A)

- Naciśnięcie pedału przyspieszenia (7) porusza maszyną do przodu lub do tyłu, w zależności od tego, który przycisk kierunku jazdy został naciśnięty.
- Prędkość można regulować, wciskając mniej lub bardziej pedał przyspieszenia.
- Puszczanie pedału przyspieszenia (7) powoduje zwolnienie maszyny aż do zatrzymania. Po kilku sekundach nieaktywności maszyny, automatycznie włącza się hamulec postojowy – można go wyłączyć, wciskając pedał przyspieszenia (7) z ustalonym ruchem do przodu lub do tyłu.

7.1 - WYŚWIETLACZ (Rys. F)

Przy włączonej maszynie na wyświetlaczu (41) pojawiają się następujące ikony:

Akumulator

Wskazuje stan naładowania akumulatorów:

 Akumulator naładowany







 Akumulator rozładowany



Maksymalna prędkość jazdy do przodu

Za pomocą przycisków (30a)  i (30b)

 ustawia się maksymalną prędkość, jaką maszyna może osiągnąć przy całkowicie wciśniętym pedale przyspieszenia (7):

					
km/h - 0	1,2	2,4	3,6	4,8	6,0

Kierunek jazdy

Strzałka wyboru kierunku jazdy wskazuje funkcję posuwu wybraną przyciskami (31a)

“” i (31b) “”.



“Ready to go”

Pojawia się na wyświetlaczu po naciśnięciu

przycisku (42) .

ECO Tryb ECO

Wyświetla się po uruchomieniu funkcji ECO

przyciskiem (43) .



Ssawa w pracy

Pojawia się na wyświetlaczu po naciśnięciu

przycisku (44) , wskazując, że ssawa jest włączona, a ściągaczka opuszczona.



Cicha praca

Z włączoną ssawą.

Pojawia się na wyświetlaczu po naciśnięciu

przycisku (45) , wskazując, że ssawa pracuje ze zmniejszoną prędkością obrotową.



Predyspozycja obrotu szczotki

Pojawia się na wyświetlaczu po naciśnięciu

przycisku (46) , wskazując, żeobrotyszczotki są włączone



Dodatkowy nacisk

Pojawia się na wyświetlaczu, wskazując nacisk roboczy szczotek. Nacisnąć przycisk

(47) , aby zmienić nacisk roboczy.







Dozownik środka czyszczącego (jeśli obecny)

Pojawia się na wyświetlaczu po naciśnięciu

przycisku (48) .

Nacisnąć przycisk, aby zwiększyć lub zmniejszyć procent dozowanego środka czyszczącego:

				
0,2%	0,5%	1%	2%	3%



Przedsyposażycia do podawania wody

Pojawia się na wyświetlaczu po naciśnięciu

przycisku (49) , wskazując, że włączony jest elektrozawór podawania wody.

Kiedy poziom wody w zbiorniku osiąga poziom minimalny, na pełnym ekranie wyświetlana jest ikona  wraz z sygnałem dźwiękowym.

Napełnić zbiornik wody (13) zgodnie z opisem w odpowiednim paragrafie, a następnie wyłączyć i ponownie uruchomić maszynę.



Brak operatora na siedzeniu kierowcy

Ta ikona pojawia się, gdy operator nie siedzi prawidłowo na siedzeniu kierowcy i blokuje wszystkie funkcje maszyny.



Maksymalny poziom płynu w zbiorniku wody zanieczyszczonej

Pojawia się, kiedy płyn w zbiorniku wody zanieczyszczonej osiągnie maksymalny poziom.



Pedał przyspieszenia wciśnięty

Ten symbol włącza się po uruchomieniu maszyny, wskazując na błędną sekwencję czynności uruchomienia – aby usunąć alarm, wciśnięć pedał przyspieszenia (7).

8.1 - ZATRZYMANIE AWARYJNE

Przycisk awaryjny (5 Rys. A) znajduje się w położeniu łatwo dostępnym dla operatora.

W przypadku natychmiastowej potrzeby zatrzymania maszyny we wszystkich jej funkcjach należy mocno go docisnąć.

Aby przywrócić funkcjonalność maszyny, należy pociągnąć przycisk awaryjny, aż do momentu kliknięcia i jego zresetowania.



OSTROŻNIE:

Nacisnąć przycisk awaryjny (5) przy włączonej maszynie tylko w przypadku rzeczywistej potrzeby, procedury tej nie należy używać do wyłączania maszyny, gdyż może to spowodować nawet poważne jej awarie.

9.1 - BEZPIECZEŃSTWO (Rys. A)

Maszyna jest wyposażona w następujące funkcje zabezpieczające:

Czujnik obecności operatora (4)

Blokuje wszystkie funkcje maszyny, gdy operator nie jest obecny na siedzeniu kierowcy.

System przeciwpoślizgowy

System powoduje zmniejszenie prędkości jazdy podczas pokonywania zakrętów lub kiedy maszyna przechyliła się na bok, tak aby uniknąć poślizgu i zwiększyć stabilność maszyny w każdych warunkach pracy.

Hamulec elektromagnetyczny

Jest on wbudowany w przednie koło (23) i unieruchamia maszynę, kiedy jest ona wyłączona lub zatrzymana.

10.1 - NAPEŁNIANIE ZBIORNIKA (Rys. D)



OSTROŻNIE:

Umieścić w zbiorniku czystą wodę sieciową o temperaturze nieprzekraczającej 50°C.

- Za pomocą wyjmowanej rurki (52) napełnić zbiornik (13) wodą, aż do jego całkowitego wypełnienia.
- Nie napełniaj zbiornika całkowicie, użyj rurki poziomu (18) jako odniesienia.
- Lub, jeśli dostępny, otworzyć korek (14) i użyć gniazda acquastop (53, jeśli obecny).



OSTROŻNIE:

Zawsze wizualnie sprawdzaj poziom napełnienia, aby uniknąć ryzyka zamoczenia podłogi.

- Pod koniec napełniania zbiornika zamknąć korek (14).



PAMIĘTAJ:

W przypadku maszyn bez zestawu chemicznego, napełnić zbiornik (13) czystą wodą i wymieszać z nią środek chemiczny. Należy zawsze postępować zgodnie z instrukcjami dotyczącymi rozcieńczenia podanymi na etykiecie opakowania produktu chemicznego użytego do sporządzenia roztworu czyszczącego.

10.2 - POJEMNIK NA DETERGENT / ŚRODEK CHEMICZNY (jeśli obecny) (Rys. E)



PAMIĘTAJ:

Używać wyłącznie detergentów, które nie generują piany. Określając ilość środka, przestrzegać wytycznych producenta detergentu i dostosować ją do rodzaju brudu.

- Sprawdzić, czy w pojemniku (54) znajduje się produkt niezbędny na dany dzień roboczy.

W przypadku wymiany pojemnika, postępować w następujący sposób:

- Usunąć korek (55), wyciągnąć pojemnik (54) i umieścić nowy 5 –litrowy pojemnik, a następnie nałożyć korek (55) z rurką ssącą.



NIEBEZPIECZEŃSTWO:

W przypadku kontaktu detergentu z oczami i skórą lub w przypadku połknięcia, należy się zapoznać z kartą bezpieczeństwa i użytkowania dostarczoną przez producenta detergentu.



PAMIĘTAJ:

Pojemniki (54), których należy używać to standardowe dostępne w handlu pojemniki o pojemności 5 litrów.

- Ostrożnie obniżyć zbiornik brudnej wody (11).
- Oczyszczanie powietrzem (patrz procedura w pozycji „Przycisk dozowania środka chemicznego”).

11.1 - DZIAŁANIE (Rys. A-F)

11.1.a - Kontrole przed użyciem

- Sprawdzić, czy przewód (15) odprowadzający zbiornika zanieczyszczonej wody jest prawidłowo podłączony i należyście zatkany.
- Sprawdzić, czy przewód (16) ssania wody wycieraczki do podłóg jest prawidłowo wprowadzony do zbiornika zanieczyszczonej wody.
- Sprawdzić, czy złącze (37) umieszczone w wycieraczce do podłóg (20) nie jest zatkane a przewód (16) jest prawidłowo podłączony.
- Sprawdzić stan naładowania akumulatora, przekręcając klucz (29) na "ON" i patrząc na wskaźnik naładowania na wyświetlaczu (41).

11.1.b - Przygotowanie maszyny i wybór cyklu

- Usiąść na miejscu kierowcy.
- Maszyna może wykonać 4 cykle pracy:

Cykl: mycie, szczotkowanie, suszenie:

- Nacisnąć przycisk „Ready to go” (42) “



” aby przygotować się do dozowania środka czyszczącego, obracania szczotek i uruchomienia ssawy.



Cykl: tylko suszenie:

- Aby wykonać tylko cykl suszenia, wcisnąć przycisk (44) “”, uruchomi się ssawa.

Cykl: tylko zamiatanie:

- Aby wykonać tylko cykl zamiatania, wcisnąć przycisk (46) “”, przygotowane zostanie obracanie szczotek. Obrót szczotek rozpoczyna się, gdy maszyna, z wciśniętym pedałem przyspieszenia (7), zacznie jechać do przodu lub do tyłu lub z wciśniętym pedałem przyspieszenia, a prędkość jazdy zostanie ustawiona na „0”.

Ciclo lavaggio, spazzolatura:

- Wcisnąć przycisk (46) “”, przygotowane zostanie obracanie szczotek, a następnie wcisnąć przycisk (49) “”, przygotowane zostanie podawanie wody.
- Obrót szczotek i dopływ wody rozpoczynają się, gdy pedał przyspieszenia jest wciśnięty z biegiem do przodu lub do tyłu, lub przy ustawieniu prędkości jazdy do przodu na co najmniej pierwszej kresce.

11.1.c - Eksploatacja maszyny



NIEBEZPIECZEŃSTWO:

Zachować szczególną ostrożność podczas używania maszyn na rampach, by uniknąć przewrócenia lub sytuacji, które mogą zagrozić stabil-

ności maszyny.



NIEBEZPIECZEŃSTWO:

Unikać gwałtownych ruchów i wykonywać manewry, trzymając kierownicę całkiem przekreśloną tylko przy niskiej prędkości, biorąc jednak pod uwagę warunki podłoża.

- Obrócić kluczyk (29) na „ON”; w ciągu pierwszych 2 sekund od włączenia wyświetlacz (41) będzie wskazywał rodzaj zainstalowanych akumulatorów i godziny robocze maszyny.
- Wybrać rodzaj cyklu pracy, który chce się wykonać.
- Za pomocą przycisków (30) wprowadzić żądaną prędkość roboczą.
- Włączyć światło ostrzegawcze (10, opcjonalnie) i reflektory robocze (9, opcjonalnie).
- Rozpocząć czyszczenie, wciskając pedał przyspieszenia (7).



PAMIĘTAJ:

Puszczenie pedału przyspieszenia zatrzymuje obracanie szczotek i podawanie wody.



PAMIĘTAJ:

Prawidłowe czyszczenie i suszenie podłogi wykonywane jest przy ruchu maszyny do przodu - przy ruchu do tyłu, wycieraczka do podłóg unosi się i nie następuje zasysanie wody, znajdującej się na podłożu.

- Ewentualnie wyregulować ilość roztworu myjącego przyciskiem (49) “”.
- Sprawdzić stan naładowania akumulatora na wyświetlaczu (41).

11.1.d - Zakończenie użytkowania i wyłączenie

- Po zakończeniu czyszczenia, zatrzymać kolejno obracanie szczotek i ssawę, używając odpowiednich poleceń w zależności od używanego cyklu.
- Przekręcić klucz (29) na „OFF”.
- Hamulec postojowy wprowadzany jest automatycznie.
- Opróżnić i wymyć zbiornik zanieczyszczonej wody i zbiornik roztworu, jak opisano w odnośnych paragrafach.



PAMIĘTAJ:

Kiedy operator schodzi z maszyny, automatycznie włącza się hamulec postojowy.



NIEBEZPIECZEŃSTWO:

Zabrania się parkowania maszyny na rampie.

12.1 - ODPROWADZENIE ZANIECZYSZCZONEJ WODY (Rys. H)



NIEBEZPIECZEŃSTWO:

Upewnić się, że zbiornik zanieczyszczonej wody (11) jest pusty przed podniesieniem go.

Po zakończeniu cyklu mycia lub kiedy zbiornik (11) zanieczyszczonej wody jest pełen, należy opróżnić go, postępując w następujący sposób:



PAMIĘTAJ:

Utylizację zanieczyszczonej wody przeprowadzać, zgodnie z przepisami obowiązującymi w kraju użytkowania maszyny.

- Ustawić maszynę w pobliżu otworu odprowadzania.

- Odłączyć węża (15) od specjalnych hańczyków, opuścić go na ziemię na wpuście kanalizacyjnym.
- Odkręć korek (56) i całkowicie spuść brudną wodę znajdującą się w zbiorniku.



PAMIĘTAJ:

Można regulować ilość wychodzącej wody, dociskając końcówkę przewodu (15).

- Ponownie przykręcić korek (56) i ponownie założyć rurkę (15) na jej uchwyty.

13.1 - KONSERWACJA I CZYSZCZENIE



OSTROŻNIE:

Informacje i ostrzeżenia dotyczące konserwacji i czyszczenia znajdują się w instrukcji „OSTRZEŻENIA DOTYCZĄCE BEZPIECZEŃSTWA PODCZAS EKSPLOATACJI ZMYWARKO-SUSZARKI DO PODŁÓG” załączonej do niniejszego dokumentu.

13.2 - CZYNNOŚCI, KTÓRE NALEŻY WYKONYWAĆ CODZIENNIE

13.2.a - Opróżnianie i czyszczenie zbiornika wody czystej (Rys. I)



OSTROŻNIE:

Po zakończeniu mycia, należy obowiązkowo opróżnić i wymyć zbiornik czystej wody (13), aby nie dopuścić do powstania osadów, czy zaschniętego brudu.

Po opróżnieniu zbiornika z zanieczyszczonej wody, opróżnić zbiornik wody czystej (13), postępując w następujący sposób:

- Ustawić maszynę w pobliżu otworu odprowadzania.

- Odłączyć przewód (17) z zacze- pów, ob- niżyć go na podłogę w otworze odprowa- dzania, zdjęć korek (57) i pozwolić całko- wicie wypłynąć wodzie.
- Wymyć wewnątrz zbiornika, pozostawiając otwarty przewód odprowadzający i wpro- wadzając czystą wodę przez górny otwór.
- Po zakończeniu czyszczenia podnieść przewód (17), zamknąć korek (57) i przy- mocować przewód do odpowiednich za- czepów.

13.2.b - Czyszczenie zbiornika zanie- czyszczonej wody (Rys. J)



OSTROŻNIE:

Po zakończeniu mycia, należy obo- wiązkowo wymyć zbiornik zanie- czyszczonej wody, aby nie dopuścić do powstania osadów, czy zaschnię- tego brudu i rozwoju bakterii, brzyd- kich zapachów, czy pleśni.

- Podnieść pokrywę (12).
- Wyjąć pojemnik na odpady (58) i otworzyć jego pokrywę, następnie wyczyścić pod bie- żącą wodą, usuwając wszelkie kawałki papieru, drewna itp., które go zatykają.
- Wyjąć i wyczyścić filtr ssący (59) pod bie- żącą wodą.
- Pozostawiając opuszczoną rurę spustową (15 Rys. H) i zdjętą nasadkę, wprowadzić wodę przez górny otwór (60), następnie przepłukać wewnątrz zbiornika, aż z rury spustowej zacznie wypływać czysta woda.
- Ponownie zamontować całość, wykonu- jąc wyżej wskazane czynności w odwrot- nej kolejności.

13.2.c - Montaż wycieraczki do pod- łóg (Rys. K)

Aby wykonać prawidłowe czyszczenie wy- cieraczki (20), należy zdjęć ją w następujący sposób:

- Odłączyć przewód (16 Rys. C) od wycie- raczki (20).

- Poluzować pokrętkła (36 Rys. C) i zdjąć wycieraczkę (20).
- Wymyć wycieraczkę, a w szczególności gumy (60) i (61) i wewnątrz złącza zasysa- nia (62).



PAMIĘTAJ:

Jeśli podczas mycia zauważy się, że gumy (60) i (61) są zniszczone lub zużyte, należy je wymienić lub odwrócić.

- Ponownie ustawić wszystko na swoim miejscu, wykonując powyższe czynności w odwrotnej kolejności.

13.3 - CZYNNOŚCI, KTÓRE NALEŻY WYKONYWAĆ CO 3 MIESIĄCE

13.3.a - Kontrola zużycia łańcucha drążka kierowniczego (Rys. L)



- Sprawdzić stan zużycia i korozji łańcucha (63) umieszczonego pod maszyną w po- bliżu przedniego koła.
- Jeśli łańcuch nosi ślady korozji, należy wymienić go, zwracając się o pomoc do serwisu.

13.4 - CZYNNOŚCI, KTÓRE NALEŻY WYKONYWAĆ W RAZIE POTRZEBY

13.4.a - Wymiana szczotek (Rys. M)

Wymiana szczotek jest konieczna, kiedy wy- stępują w nich ślady zużycia a długość włosa wynosi mniej niż 2 cm. Należy je również wymienić w zależności od rodzaju mytej pod- łogi - w celu wymiany, postępować w nastę- pujący sposób:

- Wsunąć jedną rękę pod zespół prowadnic szczotek (19). Odczepić szczotkę, obra- cając ją lekko uderzając w kierunku prze- ciwnym do obracania.
- Ustawić pod zespołem prowadnic szczo- tek (19) nowe szczotki.
- Usiąść na miejscu kierowcy i przekręcić klucz (29 Rys. F) w ustawienie „ON”.

- Ustawić prędkość posuwu na wartość „0”.
- Nacisnąć przycisk (46 Rys. F) , aby włączyć obrót szczotek; zespół szczotek obniża się.
- Naciśnięcie pedału przyspieszenia (7 Rys. A) powoduje, że kołnierze uchwytu szczotek zaczynają się obracać, zaczepiając szczotki, następnie zwolnić pedał.
- Ponownie nacisnąć przycisk (46 Rys. F)  i obrócić klucz (29 Rys. F) w pozycję „OFF”.

13.4.b - Regulacja gumowej osłony przeciwbryzgowej (Rys. M)

W zależności od rodzaju podłogi, która ma być poddawana obróbce lub po wymianie szczotek talerzowych, może być konieczna regulacja wysokości gumowej osłony przeciwbryzgowej (64).

Aby to zmienić, wykonaj następujące czynności:

- Obrócić kluczyk (29 Rys. F) do pozycji „ON”.
- Nacisnąć przycisk (46 Rys. F) , aby opuścić główkę szczoteczki (19), a następnie obrócić kluczyk (29 Rys. F) w położenie „OFF”.
- Sprawdź prawidłową wysokość gumowej osłony przeciwbryzgowej, jak pokazano na rysunku M.
- W razie potrzeby ręcznie działać na gumie, aby przywrócić prawidłową wysokość.

PAMIĘTAJ:

Prawidłowa wysokość gumy chroniącej przed rozpryskami to sytuacja, gdy podczas pracy przy opuszczonej główce szczotki sama guma przylega do podłogi.

- Po zakończeniu regulacji włączyć ponownie maszynę i wcisnąć przycisk (46 Rys. F) , a następnie obrócić kluczyk (29 Rys. F) do pozycji „OFF”.

13.4.c - Wymiana gumy ssawy (Rys. K)

Kiedy zauważy się, że odsysanie nie jest poprawne lub na podłodze pozostają ślady wody, konieczne jest skontrolowanie stanu zużycia gum ssawy (20):

- Odłączyć ssawę (20) w sposób opisany w paragrafie „Czyszczenie ssawy”.
- Naciśnij zatrzask (65) i otwórz uchwyt (66).
- Wyciągnij dwa pałaki gumowe do mocowania (67) i usuń gumę zewnętrzną (60).
- Rozluźnij dwie śruby do dokręcania (68) i usuń pasek do zablokowania (69) i gumę wewnętrzną (61).



PAMIĘTAJ:

Kiedy gumy (60) lub (61) są zużyte z jednej ze stron, można je obrócić na drugą stronę.

- Wymienić lub obrócić gumy (60) lub (61) bez odwracania ich.
- Ponownie złożyć elementy ssawy.



PAMIĘTAJ:

Dostępne są dwa typy gum:

Guma kauczukowa do wszystkich typów podłogi oraz guma poliuretanowa do podłóg znajdujących się w warsztatach mechanicznych, zabrudzonych olejem.

13.4.d - Regulacja kąta wycieraczki (Rys. N)

- Uruchomić maszynę i nacisnąć przycisk (44 Rys. F) .
- Ustawić maksymalną prędkość na pierwszej kresce za pomocą przycisków (30 Rys. F), nacisnąć pedał przyspieszenia (7 Rys. A) i przejechać kilka metrów, następnie wyłączyć i zejść z maszyny.
- Użyć gwintowanego drążka (70) i wyregulować kąt ściągaczek (60) i (61) względem podłogi - obracając w prawo, kąt się zwiększa, w drugą stronę, kąt się zmniejsza.



PAMIĘTAJ:

Prawidłowy kąt uzyskuje się, kiedy podczas pracy nie ma wycieków płynu na podłogę a ściągaczka ma stały kąt nachylenia na całej długości.

13.4.e - Regulacja docisku wycieraczek (Rys. O)

W zależności od rodzaju podłogi, która ma być poddawana obróbce lub po wymianie gumy belki ssącej, może być konieczna regulacja nacisku na podłogę belki ssącej.

Aby to zmienić, wykonaj następujące czynności:

- Podnieść zbiornik wody brudnej (11), upewniając się, że jest pusty.
- Dziać na śrubę regulacyjną (71) biorąc pod uwagę, że:
 - Obracanie w prawo zmniejsza nacisk na podłogę ssawki.
 - Obracanie w kierunku przeciwnym do ruchu wskazówek zegara zwiększa nacisk na podłogę belki ssącej.
- Po zakończeniu regulacji ostrożnie opuścić zbiornik wody brudnej (11).

13.4.f - Czyszczenie zbiornika czystej wody (Rys. P)

- Upewnić się, że zbiornik (13 Rys. A) jest pusty.
- Zdjąć korek (22) i wyjąć wkład filtra (72).
- Wymyć wkład filtra (72) bieżącą wodą.
- Zamontować wszystko, wykonując czynności opisane powyżej w odwrotnej kolejności, dbając o to, by uszczelka (73) była prawidłowo założona.

13.4.g - Kran spustowy komory baterii (Rys. A)

- Okresowo sprawdzaj, czy w komorze baterii nie ma stagnacji wody.
- W razie potrzeby ustaw maszynę w pobliżu odpływu, odczepij rurkę i otwórz kran (74), a następnie spuść płyny.



OSTROŻNIE:

W przypadku gdy przewiduje się stosowanie akumulatorów kwasowo-ołowiowych, należy zwrócić szczególną uwagę na wszelkie wycieki cieczy z samych akumulatorów, związane z tym ryzyko i przepisy dotyczące usuwania płynnych substancji niebezpiecznych.

13.4.h - Kontrola zużycia trzech kół (Rys. A)

- Sprawdzać okresowo stan zużycia trzech kół (8) i (23) - jeśli okażą się zużyte lub zniszczone, należy je wymienić, zwracając się do obsługi technicznej.



NIEBEZPIECZEŃSTWO:

Kontynuowanie pracy, jeśli koła są zużyte lub zniszczone, powoduje niebezpieczeństwo dla operatora, ponieważ maszyna może mieć ograniczone utrzymanie w zakrętach.



14.1 - USTAWIENIE PARAMETRÓW (Rys. F)

14.1.a - Parametry OPERATORA

Operator może uzyskać dostęp do menu w celu ustawienia następujących parametrów:

- **Język**
- **Rodzaj akumulatora**
- **Wyświetlacz - Kontrast**
- **Wyświetlacz - Jasność**

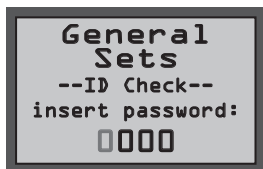

Aby uzyskać dostęp do menu, należy wykonać następujące czynności:

Wcisnąć i przytrzymać przyciski (31a)  " i (31b) , następnie przekręć kluczyki zapłonu (29) w pozycję „ON”, aby wyświetlił następujący ekran:





General Sets	Ogólne konfiguracje
ID Check	Kontrola
Insert password	Wprowadź hasło

- Zwolnić wciśnięte przyciski.
- Wprowadzić 4-cyfrowe Hasło „0010”, na-

ciskając przyciski (30a)  lub (30b) , aby zmienić numer migającej cyfry.

- Nacisnąć przycisk (43) , aby zatwierdzić i przejść do kolejnej cyfry, na końcu zatwierdzić hasło i wejść do listy parametrów.

- Nacisnąć przycisk (31a)  lub (31b) , aby przewijać następujące ekrany:

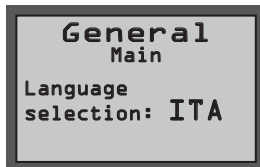

General Main	Główna konfiguracja
Language selection	Wybór języka

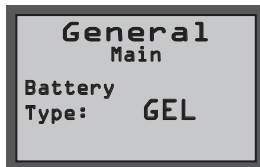

General Main	Główna konfiguracja
Battery Type	Wybór rodzaju akumulatora



General Main	Główna konfiguracja
Display Tune	Kontrast wyświetlacza



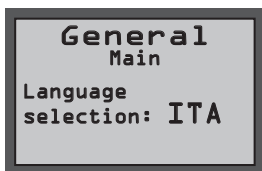

General Main	Główna konfiguracja
Display Brightness	Jasność wyświetlacza

Ustawienie języka:





General Main	Główna konfiguracja
Language selection	Wybór języka

- Wybrać język za pomocą przycisków (30a)  lub (30b) , następnie nacisnąć przycisk (43) , aby potwierdzić wybór;
- **ITA = Włoski**
- **ENG = Angielski**

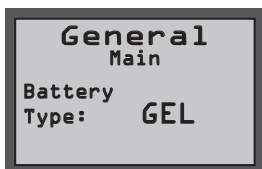
Ustawienie rodzaju akumulatora:





General Main	Główna konfiguracja
Battery Type	Wybór rodzaju akumulatora

- Wybrać rodzaj akumulatora za pomocą przycisków (30a)  lub (30b) , następnie nacisnąć przycisk (43) , aby potwierdzić wybór;
- **GEL = Akumulator żelowy**
- **AGM = Akumulator AGM**
- **WET = Akumulator KWASOWY**
-

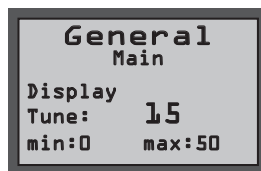
Ustawienie wyświetlacza - Kontrast:





General Main	Główna konfiguracja
Display Tune	Kontrast wyświetlacza

- Wybrać rodzaj kontrastu wyświetlacza, ustawiając wartość od "0 do 50" za pomocą przycisków (30a)  lub (30b) , następnie nacisnąć przycisk (43) , aby potwierdzić wybór.

Ustawienie wyświetlacza - Jasność:



General Main	Główna konfiguracja
Display Brightness	Jasność wyświetlacza

- Wybrać rodzaj jasności wyświetlacza, ustawiając wartość od "0 do 10" za pomocą przycisków (30a)  lub (30b) , następnie nacisnąć przycisk (43) , aby potwierdzić wybór.



PAMIĘTAJ:

Po potwierdzeniu wybranego ustawienia maszyna uruchamia się ponownie, a wyświetlacz (41) zapala się w trybie roboczym.

15.1 - SPRAWDZANIE / WYMIANA BEZPIECZNIKÓW



PAMIĘTAJ:

Wszystkie obwody elektryczne maszyny są chronione za pomocą samoczynnie zerowanych urządzeń zabezpieczających. Do wyzwolenia bezpiecznika dochodzi tylko w najpoważniejszych awariach.

Zalecamy, aby wymianę bezpieczników powierzać wyłącznie wykwalifikowanym osobom.

16.1 - ALARMY PODCZAS PRACY

W przypadku wystąpienia usterki maszyny na wyświetlaczu (41 Rys. F) pojawia się rodzaj alarmu, jak pokazano na poniższej liście.

Zapoznać się z listą i wykonać zalecane rozwiązanie, aby przywrócić prawidłowe działanie maszyny.

Jeśli zalecane środki zaradcze nie przyniosą skutku, należy skontaktować się z Serwisem Pomocy Technicznej.

ALARM	ZNACZENIE	ROZWIĄZANIE
AL_1: General	Błąd pamięci	Ponownie uruchomić maszynę.
AL_2: General	Anomalia kluczyka	Wyłączyć maszynę na co najmniej 10 sekund, a następnie ponownie ją włączyć.
AL_3: General	Zbyt niskie ciśnienie	Wyłączyć maszynę, sprawdzić stan naładowania akumulatora, bezpieczniki, styki, okablowanie i połączenia, a następnie ponownie uruchomić maszynę.
AL_4: General	Zbyt wysokie ciśnienie	Wyłączyć maszynę, sprawdzić bezpieczniki, styki, okablowanie i połączenia i ponownie uruchomić maszynę.
AL_6: General	Brak komunikacji z panelem sterowania lub wyświetlaczem	Wyłączyć maszynę, sprawdzić styki, okablowanie i połączenia i ponownie uruchomić maszynę.
AL_7: General	Komunikacja ffm	Wyłączyć maszynę, sprawdzić styki, okablowanie i połączenia z modułem komunikacyjnym i jego modułem operacyjnym oraz ponownie uruchomić maszynę.
AL_8: General	Komunikacja Wewnętrzna 1 i 2	Ponownie uruchomić maszynę.
AL_9: General		
AL_10: General	Wstawić tag	Brak wyświetlanego Klucza „Tag”: wprowadzić klucz.
AL_11: General	Nieprawidłowy tag	Nieprawidłowe wyświetlanie Klucza „Tag”: zmienić klucz lub uszkodzony klucz.
AL_12: General	Aktualizacja w toku...	Wyświetlanie zdalnej aktualizacji parametrów w toku: proszę czekać na zakończenie aktualizacji.

ALARM	ZNACZENIE	ROZWIĄZANIE
AL_13: General	Wyłączyć	Wyświetlanie aktualizacji parametrów zakończone: ponownie uruchomić maszynę.
AL_41: Function	Zbyt wysoka temperatura	Wyłączyć i pozostawić maszynę do ostygnięcia. Sprawdzić pochłanianie silników szczotek i ssawy, stan wentylacji otoczenia i ponownie uruchomić.
AL_42: Function	Uszkodzona moc	Wyłączyć maszynę na co najmniej 10 sekund, a następnie ponownie ją włączyć.
AL_44: Function	Uszkodzony przekaźnik	Brak zamknięcia Przekaznika/Stycznika. Sprawdzić działanie Stycznika. W przypadku przekaźnika na pokładzie maszyny, jeśli nadal występuje, należy wymienić kartę.
AL_45: Function	Uszkodzony przekaźnik cc	Po włączeniu wykryto zamknięty Przekaznik/Stycznik. Sprawdzić stan styków Stycznika. W przypadku przekaźnika na pokładzie maszyny, jeśli nadal występuje, należy wymienić kartę.
AL_46: Function	Zbyt wysoki prąd Szczotki	Wyłączyć maszynę, sprawdzić obciążenie (silnik), mechanikę, okablowanie i połączenia oraz poszukać obecności zwarcia na wyjściu, a następnie ponownie uruchomić.
AL_47: Function	Zbyt wysoki prąd Ssawa	Wyłączyć maszynę, sprawdzić obciążenie (silnik), mechanikę, okablowanie i połączenia oraz poszukać obecności zwarcia na wyjściu, a następnie ponownie uruchomić.
AL_48: Function	Zbyt wysoki prąd Pompa wody	Wyłączyć maszynę, sprawdzić obciążenie (silnik), mechanikę, okablowanie i połączenia oraz poszukać obecności zwarcia na wyjściu, a następnie ponownie uruchomić.
AL_49: Function	Amperometryczna Szczotka 1 i 2	Sprawdzić zużycie i sposób zastosowania funkcji szczotek oraz ponownie i uruchomić maszynę.
AL_50: Function		
AL_52: Function	Amperometryczna Ssawa 1	Sprawdzić zużycie ssawy i ponownie uruchomić maszynę.
AL_54: Function	Połączenie Szczotka 1 i 2	Sprawdzić połączenie silników szczotki.
AL_55: Function		
AL_57: Function	Połączenie Ssawa 1	Sprawdzić połączenie silnika ssawy.
AL_59: Function	Nieźrównoważenie	Sprawdzić pochłanianie silników szczotki
AL_61: Function	Amperometryczna Siłownik szczotek	Sprawdzić zużycie silnika siłownika i stan poruszanej mechaniki.
AL_62: Function	Zbyt wysoki prąd Siłownik szczotek	Wyłączyć maszynę, sprawdzić obciążenie (silnik), mechanikę, okablowanie i połączenia oraz poszukać obecności zwarcia na wyjściu.

ALARM	ZNACZENIE	ROZWIĄZANIE
AL_63: Function	Wyłącznik krańcowy Siłownik szczotek	Sprawdzić połączenia / stan wyłączników krańcowych. Kontrola aktywna tylko dla wersji BTO.
AL_65: Function	Amperometryczna Silnik ściągaczki	Sprawdzić zużycie silnika siłownika i stan poruszanej mechaniki.
AL_66: Function	Zbyt wysoki prąd Silnik ściągaczki	Wyłączyć maszynę, sprawdzić obciążenie (silnik), mechanikę, okablowanie i połączenia oraz poszukać obecności zwarcia na wyjściu.
AL_80: Traction	Zbyt wysoka temperatura Silnik Trakcji	Wyłączyć i pozostawić maszynę do ostygnięcia. Sprawdzić zużycie i sposób zastosowania trakcji, stan wentylacji otoczenia i ponownie uruchomić.
AL_85: Traction	Zbyt wysoki prąd Silnik Trakcji	Wyłączyć maszynę, sprawdzić obciążenie (silnik), mechanikę, okablowanie i połączenia oraz poszukać obecności zwarcia na wyjściu, a następnie ponownie uruchomić.
AL_86: Traction	Amperometryczna Silnik Trakcji	Sprawdzić zużycie i sposób zastosowania funkcji szczotek oraz ponownie i uruchomić maszynę.
AL_87: Traction	Odczyt Silnika Trakcji	Ponownie uruchomić maszynę.
AL_88: Traction	Anomalia hamulca elektrycznego	Wyłączyć maszynę, sprawdzić okablowanie hamulca i ponownie włączyć.
AL_89: Traction	Uszkodzenie Pedal Przyspieszenia	Wyłączyć maszynę, sprawdzić połączenia i okablowanie oraz ponownie włączyć.
AL_90: Traction	Pedal Przyspieszenia Wciśnięty	Zwolnić pedal i ponownie włączyć maszynę.
AL_91: Traction	Uszkodzenie Kodera	Wyłączyć maszynę, sprawdzić połączenia i okablowanie oraz ponownie włączyć.

17.1 - ROZWIĄZYWANIE PROBLEMÓW

PROBLEM	PRZYCZYNA	ROZWIĄZANIE
Po przekręceniu klucza, maszyna się nie uruchamia.	Akumulator jest rozładowany.	Sprawdzić stan naładowania akumulatora.
	Bezpiecznik ogólny jest przepalony.	Wymienić bezpiecznik umieszczony na przewodzie akumulatora. (*)
	Wadliwy klucz.	Wymienić klucz. (*)
Szczotka się nie obraca.	Uszkodzony silnik.	Wymienić silnik. (*)
	Uszkodzona karta.	Wymienić kartę. (*)
Ssawa nie działa.	Zbiornik zanieczyszczonej wody jest pełen.	Opróżnić zbiornik.
	Uszkodzony silnik turbiny.	Wymienić silnik. (*)
	Uszkodzona karta.	Wymienić kartę. (*)
Maszyna nie suszy lub nie suszy dość dobrze, pozostawiając ślady wody na podłodze.	Ssawa wyłączona.	Uruchomić ssawę.
	Rura ssąca zapchana.	Sprawdzić i ewentualnie wyczyścić rurę ssącą, łączącą wycieraczkę ze zbiornikiem wody zanieczyszczonej.
	Zbiornik zanieczyszczonej wody jest pełen.	Opróżnić zbiornik wody zanieczyszczonej.
	Zużyte gumy wycieraczki.	Obrócić lub wymienić gumy wycieraczki.
Woda nie wychodzi.	Zbiornik jest pusty.	Riempire il serbatoio.
	Filtr zapchany.	Wyczyścić filtr.
	Zawór elektromagnetyczny pompy nie działa.	Wymienić elektrozawór. (*)
	Uszkodzona pompa wody.	Wymienić pompę wody. (*)
	Uszkodzona karta.	Wymienić kartę. (*)

PROBLEM	PRZYCZYNA	ROZWIĄZANIE
Maszyna nie porusza się w warunkach roboczych.	Operator siedzi nieprawidłowo na stanowisku kierowcy.	Usiąść prawidłowo na siedzeniu.
	Wadliwe koło napędowe.	Wymiana koła napędowego. (*)
	Uszkodzona karta.	Wymienić kartę. (*)
	Czujnik obecności operatora uszkodzony.	Wymienić czujnik. (*)
Czyszczenie podłogi jest niewystarczające.	Nieodpowiednie szczotki lub detergent.	Używać szczotek lub detergentów dostosowanych do rodzaju podłogi i brudu.
	Szczotka zużyta.	Wymienić szczotkę.
Kontrolka "☹" pojemnik roztworu pusty cały czas miga.	Pusty pojemnik.	Napełnić pojemnik.
	Zawór zamknięty.	Otworzyć zawór.
	Uszkodzony przepływomierz.	Wymienić przepływomierz. (*)
W komorze baterii jest zastój wody.	Wadliwy czujnik poziomu w zbiorniku odzysku.	Spuść wodę z komory baterii za pomocą odpowiedniej rurki i kranu.
		Sprawdź lub wymień czujnik poziomu. (*)

(*) Zadzwoń do serwisu posprzedażnego w celu wymiany.

18.1 - ROZBIÓRKA MASZYNY



NIEBEZPIECZEŃSTWO:

Baterie i części elektryczne są uważane za odpady specjalne i dlatego należy je usuwać w specjalnych punktach zbiórki zgodnie z przepisami obowiązującymi w kraju użytkowania.

19.1 - SCHEMAT ELEKTRYCZNY

Legenda:

AC	Pedał Przyspieszenia
BAT:	Akumulatory
BC	Ładowarki
BE	Migające światło
BRK	Hamulec elektromagnetyczny
C1	Złącze akumulatorów
EB1	Zakładka funkcji
EB2	Wyświetlacz
EB3	Panel sterowania
EV	Elektrozawór
F1	Bezpiecznik ładowarki (1A)
F2	Bezpiecznik świateł (jeśli obecny) (3A)
F3	Bezpiecznik klaksonu (1A)
F4	Bezpiecznik migającego światła (1A)
F5	Bezpiecznik elektrozawór (5A)
F6	Bezpiecznik siłownika głowicy szczotkowej (10A)
F7	Bezpiecznik siłownika ściągnaczki (10A)
F8	Bezpiecznik hamulca elektrycznego (7,5A)
F9	Bezpiecznik pompy wody (5A)
F10	Bezpiecznik pompa chem (jeśli obecna) (5A)
F11	Bezpiecznik silnika zasysania (40A)
F12	Bezpiecznik silnika prawej szczotki (40A)
F13	Bezpiecznik silnika lewej szczotki (40A)
F14	Bezpiecznik silnika trakcji (100A)
HN	Klakson
KEY	Kluczyk zapłonowy
L1	Światła robocze (jeśli obecne)
MA	Silnik zasysania
MAS	Silnik siłownika głowicy szczotkowej
MAT	Silnik siłownika ściągnaczki
MS-DX	Silnik prawej szczotki
MS-SX	Silnik lewej szczotki
MT	Silnik trakcji
PA	Pompa wody
PC	Pompa chemiczna
PE	Przycisk awaryjny
S1	Czujnik poziom wody brudnej
SW1	Mikrowyłącznik siedzenia
TE	Zewnętrzny stycznik

Kody koloru:

BK	Czarny
BU	Błękitny
BN	Brazowy
GN	Zielony
GY	Szary
OG	Pomarańczowy
PK	Różowy
RD	Czerwony
VT	Fioletowy
WT	Biały
YE	Żółty

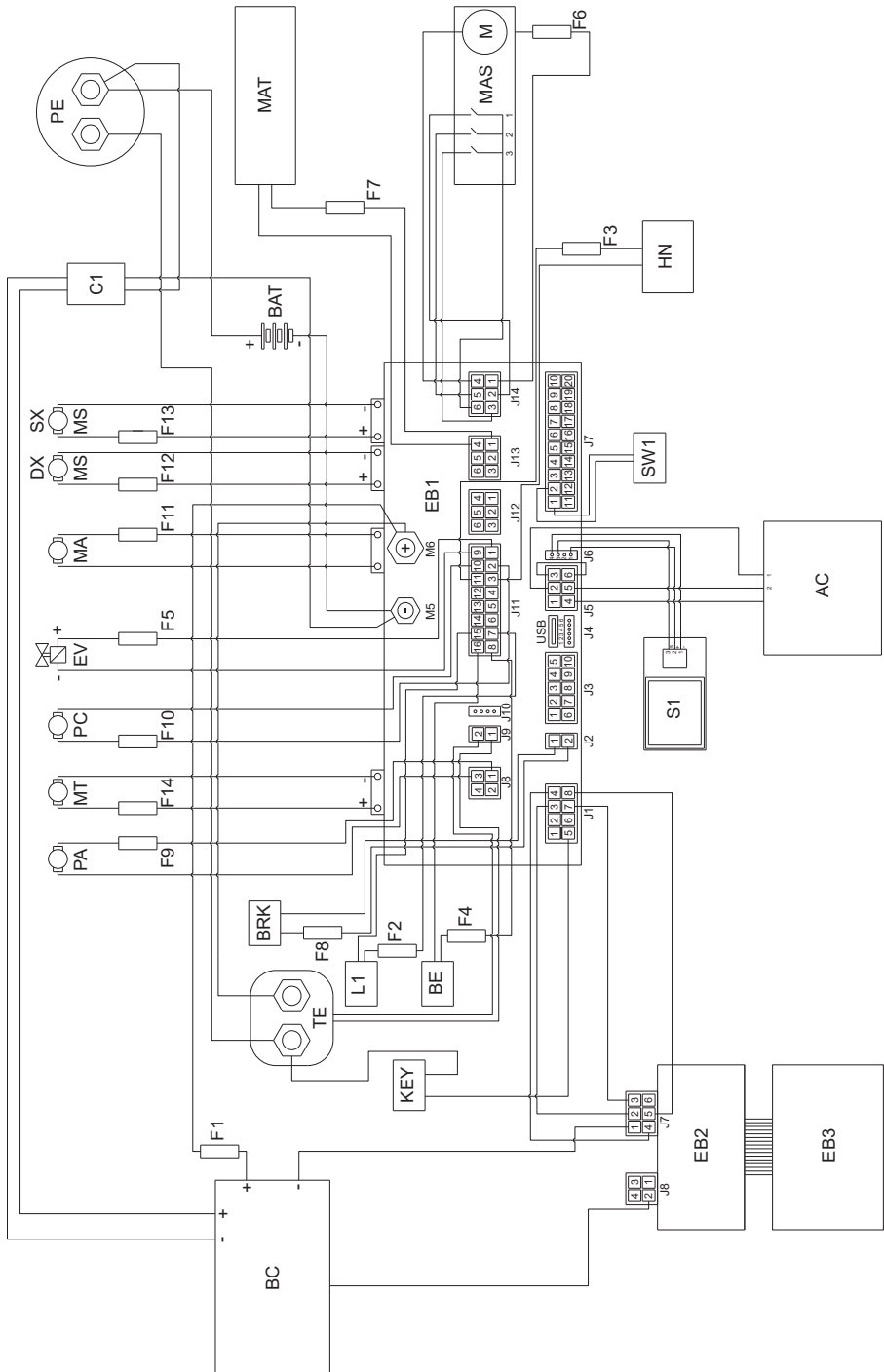

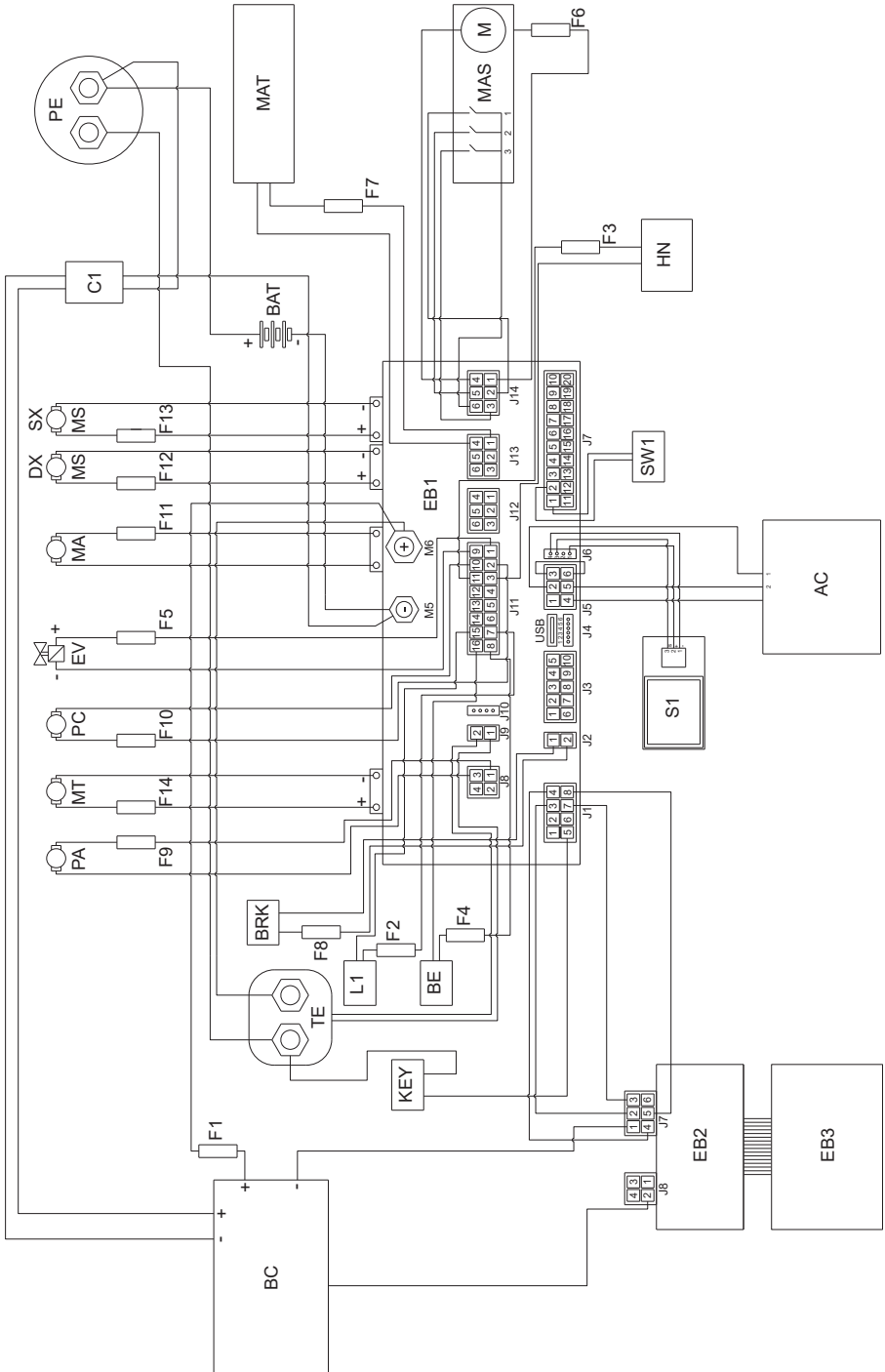

19.1 - مخطط كهربائي

أكواد اللون:	
أسود	BK
لبنّي	BU
بنّي	BN
أخضر	GN
رمادي	GY
برتقالي	OG
وردي	PK
الأحمر	RD
بنفسجي	VT
أبيض	WT
أصفر	YE

مفاتيح التفسير:	
دواسة الوقود	AC
البطاريات	BAT
شاحن	BC
المصباح الوامض	BE
الفرملة الكهرومغناطيسية	BRK
موصل البطاريات	C1
بطاقة الوظائف	EB1
الشاشة	EB2
لوحة التحكم	EB3
صمام الملف اللولبي	EV
منصهر الشاحن (1A)	F1
منصهر المصباح (إن وجد) (3A)	F2
منصهر البوق (1A)	F3
منصهر المصباح الوامض (1A)	F4
منصهر الصمام اللولبي (5A)	F5
منصهر مشغل رأس الفرش (10A)	F6
منصهر مشغل الممسحة (10A)	F7
منصهر الفرملة الكهربائية (7.5A)	F8
منصهر مضخة الماء (5A)	F9
منصهر مضخة المادة الكيميائية (إن وُجدت) (5A)	F10
منصهر محرك الشفط (40A)	F11
منصهر محرك الفرشاة اليمنى (40A)	F12
منصهر محرك الفرشاة اليسرى (40A)	F13
منصهر محرك الجر (100A)	F14
البوق	HN
مفتاح الإشعال	KEY
مصابيح العمل (إن وُجدت)	L1
محرك الشفط	MA
محرك مشغل رأس الفرش	MAS
محرك مشغل الممسحة	MAT
محرك الفرشاة اليمنى	MS-DX
محرك الفرشاة اليسرى	MS-SX
محرك الجر	MT
مضخة الماء	PA
مضخة المادة الكيميائية	PC
زر الطوارئ	PE
حساس مستوى الماء الراجع	S1
المفتاح الدقيق للمقعد	SW1
الموصل الخارجي	TE

المشكلة	السبب	علاج
عدم كفاية تنظيف الأرضيات.	فرش غير كافية أو المنظفات.	استخدم الفرش أو المنظفات المناسبة لنوع الأرض أو الأوساخ التي سيتم تنظيفها.
	فرش مستهلكة.	استبدل الفرش.
على الشاشة "⊖" المياه الاستغناء رمز لا يزال فلاش.	خزان فارغ.	املا الخزان.
	اضغط على مغلق.	افتح الصنبور.
	مقياس التدفق الخاطئ.	استبدال عداد التدفق. (*)
في حجرة البطارية هناك ركود في الماء.	خلل استشعار مستوى خزان الانتعاش.	استنزاف المياه في حجرة البطارية مع الأنابيب المناسبة والحنفية.
		تحقق من مستشعر المستوى أو استبدله. (*)

(*) استدعاء دعم الاستبدال.

18.1 - هدم الجهاز



خطر:

وتعتبر البطاريات وقطع الغيار الكهربائية نفايات خاصة، ولذلك يجب التخلص مني في مراكز التجميع الخاصة على النحو المبين في اللوائح المعمول بها في بلد الاستخدام.

17.1 - استكشاف الأخطاء

المشكلة	السبب	علاج
تشغيل مفتاح البدء لا تشغيل الجهاز.	بطارية منخفضة.	تحقق من حالة شحن البطارية.
	الصمامات العامة احترقت.	استبدل الصمامات الموضوعه على كابل البطارية. (*)
	مفتاح البدء الخاطئ.	استبدل قفل المفتاح. (*)
لا تدوير الفرشاة.	محرك فرشاة معطوب.	استبدال المحرك. (*)
	فشل بطاقة الوظيفة.	استبدال بطاقة الوظيفة. (*)
نظام الشفط لا يعمل	خزان كامل لاسترجاع المياه.	إفراغ الخزان.
	خلل محرك شفط.	استبدال المحرك. (*)
	فشل بطاقة الوظيفة.	استبدال بطاقة الوظيفة. (*)
الجهاز لا يجف أو يجف جيدا ترك آثار المياه في الأرض.	إيقاف تشغيل نظام شفط.	بدء تشغيل نظام الشفط.
	مانتا يندد أنبوب المدآنة.	تحقق وربما تنظيف خرطوم المداومة الذي يربط المسح إلى خزان الانتعاش.
	خزان كامل لاسترجاع المياه.	إفراغ الخزان.
	إطارات بالية.	اقلب الإطارات أو استبدالها.
لا توجد مياه غسيل تخرج.	خزان مياه الغسيل فارغ.	املا الخزان.
	تصفية المياه القذرة.	تنظيف عامل التصفية.
	ضخ الكهربائي لا يعمل.	استبدال الكهربائي. (*)
	مضخة مياه معيية.	استبدال مضخة المياه. (*)
	فشل بطاقة الوظيفة.	استبدال بطاقة الوظيفة. (*)
لا تتحرك الماكينة في ظروف العمل.	المشغل لا يجلس بشكل صحيح في مقعد السائق.	الجلوس بشكل صحيح في المقعد.
	خلل الجر موتوروتا.	استبدال موتوروتا. (*)
	فشل بطاقة الوظيفة.	استبدال بطاقة الوظيفة. (*)
	مستشعر وجود عامل الخطأ.	استبدال المستشعر. (*)

الإنذار	المعنى	الحل
AL_63: Function	مفتاح نهاية الشوط مشغل الفرش	افحص التوصيلات/حالة مفتاح نهاية الشوط. التحكم نشط فقط لإصدار BTO.
AL_65: Function	كماشة أمبير مشغل الممسحة	تحقق من استهلاك محرك المشغل وحالة الميكانيكا التي يتم تحريكها.
AL_66: Function	زيادة التيار مشغل الممسحة	أطفئ الماكينة، افحص الحمل (المحرك) والميكانيكا والأسلاك والتوصيلات، ابحث عن وجود ماس كهربائي عند المخرج.
AL_80: Traction	ارتفاع درجة الحرارة محرك الجر	أطفئ الماكينة واتركها تبرد. افحص استهلاك محرك الجر وطريقة استخدامه وحالة تهوية البيئة وأعد التشغيل.
AL_85: Traction	زيادة التيار محرك الجر	أطفئ الماكينة، افحص الحمل (المحرك) والميكانيكا والأسلاك والتوصيلات، ابحث عن وجود ماس كهربائي عند المخرج، وفي النهاية أعد التشغيل.
AL_86: Traction	كماشة أمبير محرك الجر	افحص استهلاك وظيفة الجر ووضع استخدامها وأعد تشغيل الماكينة.
AL_87: Traction	قراءة محرك الجر	أعد تشغيل الماكينة.
AL_88: Traction	خلل بالفرملة الكهربائية	أطفئ الماكينة، افحص أسلاك الفرملة، وأعد التشغيل.
AL_89: Traction	العطل دواسة الوقود	أطفئ الماكينة، افحص التوصيلات والأسلاك، وأعد التشغيل.
AL_90: Traction	دواسة الوقود مضغوط عليها	حرر الدواسة وأعد تشغيل الماكينة.
AL_91: Traction	عطل المشفر	أطفئ الماكينة، افحص التوصيلات والأسلاك وأعد التشغيل.

الحد	المعنى	الإنداز
أطفئ الماكينة واتركها تبرد. افحص معدلات استهلاك محركات الفرش والشفاف وحالة التهوية في البيئة وأعد التشغيل.	ارتفاع درجة الحرارة	AL_41: Function
أطفئ الماكينة لمدة 10 ثوانٍ على الأقل، ثم أعد تشغيلها.	القدرة تالفة	AL_42: Function
عدم إغلاق المرحل/الموصل. افحص تشغيل الموصل. إذا كان المرحل على البطاقة، إذا استمرت المشكلة، استبدل البطاقة.	المرحل متعطل	AL_44: Function
تم اكتشاف أن المرحل/الموصل مغلق عند التشغيل. افحص حالة نقاط التلامس الخاصة بالموصل. إذا كان المرحل على البطاقة، إذا استمرت المشكلة، استبدل البطاقة.	المرحل متعطل CC	AL_45: Function
أطفئ الماكينة، افحص الحمل (المحرك) والميكانيكا والأسلاك والتوصيلات، ابحث عن وجود ماس كهربائي عند المخرج، وفي النهاية أعد التشغيل.	زيادة التيار الفرش	AL_46: Function
أطفئ الماكينة، افحص الحمل (المحرك) والميكانيكا والأسلاك والتوصيلات، ابحث عن وجود ماس كهربائي عند المخرج، وفي النهاية أعد التشغيل.	زيادة التيار الشفاف	AL_47: Function
أطفئ الماكينة، افحص الحمل (المحرك) والميكانيكا والأسلاك والتوصيلات، ابحث عن وجود ماس كهربائي عند المخرج، وفي النهاية أعد التشغيل.	زيادة التيار مضخة الماء	AL_48: Function
افحص استهلاك الفرش ووضع استخدام وظيفة الفرش وأعد تشغيل الماكينة.	كماشة أمبير الفرشاة 1 و 2	AL_49: Function
		AL_50: Function
تحقق من استهلاك وظيفة الشفاف وأعد تشغيل الماكينة.	كماشة أمبير الشفاف 1	AL_52: Function
تحقق من توصيل محركات الفرشاة.	التوصيل الفرشاة 1 و 2	AL_54: Function
		AL_55: Function
تحقق من توصيل محرك الشفاف.	التوصيل الشفاف 1	AL_57: Function
تحقق من معدلات استهلاك محركات الفرشاة.	اختلال التوازن	AL_59: Function
تحقق من استهلاك محرك المشغل وحالة الميكانيكا التي يتم تحريكها.	كماشة أمبير مشغل الفرش	AL_61: Function
أطفئ الماكينة، افحص الحمل (المحرك) والميكانيكا والأسلاك والتوصيلات، ابحث عن وجود ماس كهربائي عند المخرج.	زيادة التيار مشغل الفرش	AL_62: Function

15.1 - صمامات الحماية: التحكم والاستبدال



ملاحظة:

جميع الدوائر الكهربائية للآلة محمية بأجهزة إلكترونية مجزية ذاتياً ، وتدخل صمامات السلامة فقط في حالة حدوث عطل خطير.

ولذلك، يوصى بأن يتم استبدال الصمامات بموظفين مؤهلين فقط.

16.1 - أجهزة الإنذار أثناء التشغيل - شكل F

عند حدوث عطل في الماكينة، يظهر على الشاشة (41) نوع الإنذار على النحو الموضح في القائمة الواردة أدناه. اطلع على القائمة ونقِّد الحل الموصى به لاستعادة التشغيل الصحيح للماكينة. إن لم تنجح الحلول الموصى بها، فاتصل بخدمة الدعم الفني.

الحل	المعنى	الإنذار
أعد تشغيل الماكينة.	خطأ بالذاكرة	AL_1: General
أطفئ الماكينة لمدة 10 ثوانٍ على الأقل، ثم أعد تشغيلها.	خلل بالمفتاح	AL_2: General
أطفئ الماكينة، افحص حالة شحن البطارية والمنصهرات ونقاط التلامس والأسلاك والتوصيلات وأعد تشغيل الماكينة.	جهد منخفض	AL_3: General
أطفئ الماكينة، افحص المنصهرات ونقاط التلامس والأسلاك والتوصيلات وأعد تشغيل الماكينة.	جهد زائد	AL_4: General
أطفئ الماكينة، افحص نقاط التلامس والأسلاك والتوصيلات وأعد تشغيل الماكينة.	غياب الربط مع لوحة التحكم أو الشاشة	AL_6: General
أطفئ الماكينة، افحص نقاط التلامس والأسلاك والتوصيلات مع وحدة الربط وتشغيل هذه الوحدة وأعد تشغيل الماكينة.	ربط ffm	AL_7: General
أعد تشغيل الماكينة.	الاتصال الداخلي 1 و 2	AL_8: General AL_9: General
عرض المفتاح "البطاقة" مقفود: أدخل المفتاح.	أدخل البطاقة	AL_10: General
عرض المفتاح "البطاقة" خاطئة: قم بتغيير المفتاح أو أن المفتاح تالف.	البطاقة غير صالحة	AL_11: General
عرض تحديث المعايير عن بُعد جاري: انتظر نهاية التحديث.	تحديث جاري...	AL_12: General
عرض اكتمال تحديث المعايير: إعادة تشغيل الماكينة.	أطفئ	AL_13: General

ضبط تباين - الشاشة:



التهيئة الرئيسي	General Main
تباين الشاشة	Display Tune

- اختر نوع تباين الشاشة عن طريق ضبط قيمة من 0 إلى 50 « بالعمل على الأزرار (30a) » (+) أو (30b) «-»، ثم اضغط على الزر (43) «ECO» من أجل تأكيد الاختيار.

ضبط الشاشة - السطوع:



التهيئة الرئيسي	General Main
سطوع الشاشة	Display Brightness

- اختر نوع سطوع الشاشة عن طريق ضبط قيمة من 0 إلى 10 « بالعمل على الأزرار (30a) » (+) أو (30b) «-»، ثم اضغط على الزر (43) «ECO» من أجل تأكيد الاختيار.

ملاحظة:



عند تأكيد الضبط المختار، تتم إعادة تشغيل الماكينة وتضيء الشاشة (41) في وضع التشغيل.

ضبط اللغة:

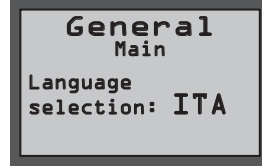

التهيئة الرئيسي	General Main
اختيار اللغة	Language selection

- اختر اللغة بالعمل على الأزرار (30a) «+» أو (30b) «-»، ثم اضغط على الزر (43) «ECO» من أجل تأكيد الاختيار؛

- الإيطالية = ITA
- الإنكليزية = ENG

ضبط نوع البطارية:

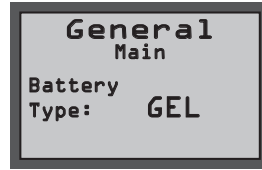

التهيئة الرئيسي	General Main
اختيار نوع البطارية	Battery Type

- اختر نوع البطارية بالعمل على الأزرار (30a) «+» أو (30b) «-»، ثم اضغط على الزر (43) «ECO» من أجل تأكيد الاختيار؛

- بطارية جل = GEL
- بطارية AGM = AGM
- بطارية حمضية = WET

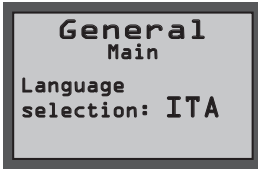

التهيئة الرئيسي	General Main
اختيار اللغة	Language selection

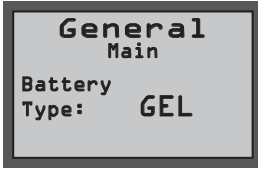

التهيئة الرئيسي	General Main
اختيار نوع البطارية	Battery Type

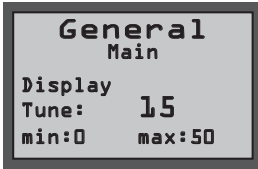

التهيئة الرئيسي	General Main
تباين الشاشة	Display Tune



التهيئة الرئيسي	General Main
سطوع الشاشة	Display Brightness

14.1 - إعدادات المعلومات

14.1 - ا

معلومات المشغل

يملك المشغل إمكانية الدخول إلى القائمة لضبط المعايير التالية:

• اللغة

- نوع البطاريات
- الشاشة - التباين
- الشاشة - السطوع

للدخول إلى القائمة، اعمل على النحو التالي:

- اضغط مع الاستمرار بالضغط على الزرين (31a)

” (31b) “ و ” (29) “ على ”ON“ من أجل عرض الشاشة التالية:

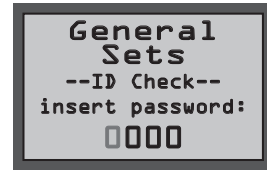

عمليات التهيئة العامة	General Sets
التحكم	ID Check
أدخل كلمة المرور	Insert password

- حرّر الأزرار المضغوط عليها.

- أدخل كلمة المرور المكونة من 4 أرقام ”0010“

مع الضغط على الأزرار ”(30a) “ أو

” (30b) “ لتغيير عدد الرقم الوامض.

- اضغط على الزر (43) “ للتأكيد والانتقال إلى الرقم التالي، وأخيرًا لتأكيد كلمة المرور والدخول إلى قائمة المعايير.

- اضغط على الزر (31a) “ أو ” (31b) “

” للانتقال عبر الشاشات التالية:



13.4 - الكأ

تحقق من حالة ارتداء العجلات - شكل A

- فحص دوري العجلات لارتداء (8) و (23)؛ إذا كان لديك المستهلكة أو التالفة، استبدالها عن طريق الاتصال الدعم الفني.



خطر:

المضي قدما مع عجلات البالية أو التالفة ينطوي على خطر للمشغل، لأن الجهاز يمكن أن يكون انخفاض طريق عقد في منحنيات.

13.4 - ه

تنظيم الضغط من رئيس العمال - شكل O

- اعتمادا على نوع الكلمة التي يتعين علاجها أو بعد استبدال المطاط ممسح، قد يكون من الضروري لضبط ضغط الكلمة ممسحة.
- لضبطه، قم بالتصريف على النحو التالي:
- ارفع خزان مياه الاستعادة (11) مع التأكد من أنه فارغ.
- قانن على المسمار التكيف (71) مع الأخذ في الاعتبار أن:
- يقل تحول عقارب الساعة ضغط أرضية ممسحة.
- يقلب عكس عقارب الساعة يزيد من ضغط الطابق ممسحة.
- في نهاية التعديل، خفض بعناية خزان مياه الانتعاش (11).

13.4 - و

نظيفة تنظيف فلتر الماء - شكل P

- تأكد من أن خزان (13 شكل A) فارغ.
- إزالة الغطاء (22) وإزالة خرطوشة فلتر (72).
- تنظيف فلتر خرطوشة (72) مع المياه الجارية.
- يحشدوا كل شيء في ترتيب عكسي ضمان أن طوقا (73) وضعه بشكل صحيح.

13.4 - ز

البطارية مقصورة استنزاف الصنبور - شكل A

- تحقق بشكل دوري من عدم وجود ركود في الماء في حجرة البطارية.
- إذا لزم الأمر، ضع الجهاز بالقرب من استنزاف، فك أنبوب وفتح الصنبور (74)، ثم استنزاف السوائل.



تحذير:

وحيثما يتوقع استخدام بطاريات الرصاص الحمضي، ينبغي إيلاء اهتمام وثيق لأي تسرب للسائل من البطاريات نفسها، والمخاطر المرتبطة بها، واللوائح الخاصة بالتخلص من المواد الخطرة السائلة.

13.4 - ب

تعديل من رذاذ المطاط - شكل M

اعتمادا على نوع الكلمة التي ينبغي علاجها أو بعد استبدال فرش القرص، قد يكون من الضروري تعديل ارتفاع المطاط البداية (64).

لقانون التعديلات على النحو التالي:

- قم بتدوير المفتاح (29 شكل F) في موضع «ON».

- اضغط على الزر (46 شكل F) "ON/OFF" لخفض رأس الفرشاة (19)، ثم قم بتشغيل المفتاح (29 شكل F) في موضع «OFF».
- تحقق من الارتفاع الصحيح من رذاذ درع المطاط كما هو مبين في الشكل M.
- إذا لزم الأمر، والعمل يدويا على المطاط لاستعادة الارتفاع الصحيح.

ملاحظة: i

عندما يكون تلف المطاط (60) أو (61) على جهة واحدة، تستطعون تركيبهما بالعكس و ذلك لمرة واحدة فقط.

- بدلوا أو ركبوا بالعكس الشفرات المطاطية (60) أو (61) دون عكسهم.
- ركبوا من الجديد بعكس طريقة الفك.

ملاحظة: i

من الممكن أن يكون لديكم نوعين من المساحات: مساحات لجميع أنواع الأرضيات و مساحات من البولي يوريثين لأرضيات ورش العمل المتسخة بالزيوت.

13.4 - د

ضبط حالات ممسحة - شكل N

- ابدأ تشغيل الماكينة واضغط على الزر (44)



شكل F) "ON/OFF".

- انقل السرعة القصوى على الشق الأول بواسطة الأزرار (30 شكل F)، اضغط على دواسة الوقود (7 شكل A) وتحرك لمسافة أمتار قليلة، ثم أطفئ الماكينة وانزل منها.
- اتجه قضيب الخيوط (70) لضبط حالات، أن شفرات الطيب (60) و (61) الكلمة، وتحول في اتجاه عقارب الساعة كنت ترغب في ارتفاع نسبة الإصابة، بالعكس كنت ترغب في خفض معدل الإصابة

ملاحظة: i

الإصابة هو الصحيح عند، خلال العملية، لا توجد تسرب للسوائل على الأرض، و شفرة الطيب لديه معدل ثابت، على طول بأكمله.

ملاحظة: i

الارتفاع الصحيح لممحة الرش هو عندما، أثناء التشغيل ويتم خفض رأس الفرشاة، و المطاط نفسه يتدفق مع الأرض.

- في نهاية التعديل تشغيل الجهاز مرة أخرى واضغط على زر (46 شكل F) "ON/OFF"، ثم تشغيل المفتاح (29 شكل F) في موضع «OFF».

13.4 - ج

تغيير المساحات المطاطية - شكل K

عندما تلاحظوا أن الأرضية لا تجف أو تبقى آثار للماء فمن اللازم التأكد من حالة استهلاك الممسحة (20):

- أنزعوا المساحات (20) كما ورد في الفقرة «تنظيف ممسحة».
- اضغطوا على جهاز التنبيت (65) و أفتحوا المشبك (66).
- أنزعوا شفرتي التنبيت (67) و أنزعوا المطاط الخارجي (60).
- قوموا بفك الصامولتين (68) و أنزعوا قضيب التنبيت (69) و المطاط الداخلي (61).

13.3 - لعمليات على بذل كل 3 أشهر

13.3 - ج

التحقق من سلسلة ارتداء معدات - شكل L

- تحقق من التآكل والصدأ من سلسلة (63) وضعت تحت سيارة بالقرب من العجلات الأمامية.
- إذا أظهرت سلسلة علامات تآكل، فمن الضروري ليحل محله، عن طريق الاتصال الدعم الفني.

13.4 - العمليات التي يجب القيام بها حسب الحاجة

13.4 - ح

استبدال فرش - شكل M

جعل من الضروري استبدال فرش، عندما كان يلبس نفسه، مع طول الشعر الخشن أقل من 2 سم، أو يجب أن يتم استبداله في وظيفة لنوع من الكلمة التي يجب غسلها. لاستبدال، والتصرف على النحو التالي:

- ضعي إحدى يديك تحت حامل فرشاة (19).
- مجموعة، للافراج عن الفرشاة، ويحولها بضرية حادة في الاتجاه المعاكس لدوران.
- ضع فرش جديد تحت التجميع فرشاة (19).
- الجلوس في مقعد السائق، وتحويل مفتاح الإشعال (29 شكل F) إلى "ON".
- ضع سرعة التقدم على القيمة «0».
- اضغط على الزر (46 شكل F) "ON/OFF" من أجل تمكين دوران الفرش؛ تنخفض مجموعة الفرش.
- بالضغط على دواسة الوقود (7 شكل A)، تبدأ فلائشات حامل الفرش بالدوران مع ربط الفرش، ثم حرر الدواسة.

- أعد الضغط على الزر (46 شكل F) "ON/OFF" وأدر المفتاح (29 شكل F) إلى الوضع "OFF".

13.2 - ب

تنظيف خزان للتعافي من الماء - شكل J



تحذير:

في نهاية عمليات الغسيل، وهي ملزمة لتنظيف خزان الانتعاش، لمنع ودائع أو القشور وانتشار البكتيريا والروائح والعفن.

- ارفع الغطاء (12).
- أزل درج تجميع الشوائب (58) وافتح غطاءه، ثم نظفه بالماء الجاري، مع إزالة أية قطع من الورق أو الخشب، الخ، التي تسده.
- أزل مرشح الشطف (59) ونظفه بالماء الجاري.
- مع ترك أنبوب الصرف (15 شكل H) منخفض وبعد إزالة السدادة، أدخل الماء من الفتحة العلوية (60)، ثم اشطف الخزان من الداخل حتى يخرج الماء النظيف من أنبوب الصرف.
- أعد تركيب جميع الأجزاء عن طريق العمل بترتيب عكسي.

13.2 - ت

تنظيف ممسحة - شكل K

- لتنظيف شامل لممسحة (20)، إزالته، يتصرف على النحو التالي:
- قم بفصل خرطوم (16 شكل C) من ممسحة (20).
 - م بفك المقابض (36 شكل C) وإزالة ممسحة (20).
 - غسل ممسحة، ولا سيما الإطارات (60) و (61) وداخل المناسب شطف (62).

ملاحظة: i

إذا، أثناء الغسيل، لاحظت أن الإطارات (60) و (61) يبدو التالفة أو اليبالية، استبدالها أو تحويلها.

- تجميع كل شيء في ترتيب عكسي.

11.1 - ث

تشغيل وإيقاف تشغيل النظام

- في نهاية عمليات التنظيف، ووقف في تسلسل دوران فرش ومستخرج، وذلك باستخدام الأوامر ذات الصلة، وفقا لنوع دورة المستخدمة.
- قم بتشغيل مفتاح (29) إلى "OFF".
- يتم تنشيط فرامل اليد تلقائيا.
- إفراغ وشطف خزان الانتعاش وخزان حل، كما هو مبين في الفقرات ذات الصلة.



ملاحظة:

يمكنك تعديل كمية المياه التي تخرج عن طريق الضغط على نهاية للخرطوم (15).

- أعد ربط السدادة (56) وأعد وضع الأنبوب (15) على الدعامة الخاصة به.

13.1 - الصيانة والنظافة



تحذير:

لحصول على معلومات وتحذيرات تتعلق صيانة أو عمليات التنظيف، اتبع الإرشادات الواردة في الكتيب «التحذيرات طبق مجفف السلامة»، وتعلق على هذا.



ملاحظة:

عندما يترك مشغل آلة، وفرملة اليد التلقائي.



خطر:

يحظر حديقة السيارة في الطريق المنحدر.

13.2 -

العمليات التي يتعين القيام بها كل يوم

12.1 - هجرة استرداد الماء - شكل H



خطر:

تأكد من أن خزان الاسترداد (11) فارغ، قبل رفع.

13.2 - 1

تفريغ وتنظيف خزان المياه العذبة - شكل I



تحذير:

في نهاية عمليات الغسيل، وكان مطلوبا لتحميل وتنظيف خزان المياه النظيفة (13) لمنع ودائع أو المحملة.



ملاحظة:

للتخلص من الانتعاش المياه، اتباع اللوائح المعمول بها في البلاد من استخدام آلة.

- بعد تحميل خزان الانتعاش، واستنزاف خزان المياه النظيفة (13)، يتصرف على النحو:
- ضع نفسك مع الجهاز على استنزاف الأرض.
- قم بفصل خرطوم (17) من السنانير الخاصة، خفضه إلى الأرض على استنزاف، وإزالة الغطاء (57) والسماح لاستنزاف المياه.
- اغسل داخل الخزان، وترك أنبوب التصريف المفتوحة وإدخال المياه النظيفة من خلال الجزء العلوي من واحدة.
- في نهاية التنظيف، ورفع أنبوب (17)، أغلق الغطاء (57) لربط خرطوم في المفصل خاصة.

- ضع نفسك مع الجهاز على مقربة من استنزاف الأرض.
- افصل الأنبوب (15) عن الخطافات الخاصة به، وخفضه إلى الأرض على بالوعة الصرف.
- قم بفاك السدادة (56) وقم بتصريف ماء الراجع الموجودة في الخزان تماما.



خطر:

تجنب المنعطفات الحادة والمنعطفات الحادة مع عجلة القيادة تحولت تماما وحدها عند السرعات المنخفضة، مع الأخذ بعين الاعتبار ظروف التربة.

- أدر المفتاح (29) على "ON"؛ في أول ثانيتين من التشغيل، تشير الشاشة (41) إلى نوع البطاريات المركبة وساعات عمل الماكينة.
- اختر نوع دورة العمل المطلوب تنفيذها.
- أدخل سرعة العمل المرغوب بها بالعمل على الأزرار (30).
- قم بتشغيل الفانوس (10 اختيارية) ومصباح العمل (9 اختيارية).
- بدء عمليات التنظيف، من خلال العمل على دواسة البنزين (7).



ملاحظة:

الإفراج عن دواسة البنزين، ودوران فرش وتوقف إمدادات المياه.



ملاحظة:

ويتم تنظيف الكلمة المناسبة تجفيف المتابعة مع الجهاز إلى الأمام، المضي قدما في السيارة في الاتجاه المعاكس، وممسحة هو خارج وليس ما يتم استخراج الحاضر المياه في الأرض.

- إذا لزم الأمر، وضبط كمية من محلول الغسيل، وذلك باستخدام الزر (49) "⦿".
- تحقق حالة شحن البطارية، عبر الشاشة (41).

دورة الغسيل، التنظيف بالفرشاة، التجفيف:

- اضغط على زر «الاستعداد للانطلاق» (42) "⦿"
- ولابد تشغيل الشفاط.



دورة التجفيف فقط:

- لتشغيل دورة التجفيف، اضغط على الزر (44) "⦿"
- بدء تشغيل المكنسة الكهربائية



دورة تنظيف الفرشاة فقط:

- لتشغيل دورة بالفرشاة، اضغط على الزر (46) "⦿"
- ونحن على استعداد للدوران بالفرشاة.
- دوران فرش يبدأ عندما الجهاز، مع خنق (7) الضغط، ويبدأ في التحرك إلى الأمام أو الخلف، أو مع الضغط على دواسة الوقود وتعيين سرعة التغذية إلى «0».



دورة الغسيل فقط، بالفرشاة:

- اضغط على (46) "⦿" لترتيب دوران فرش المياه.
- والضغط على (49) "⦿" لإعداد إمدادات المياه.
- يبدأ دوران الفرش وإمداد الماء عند الضغط على دواسة الوقود مع السير للأمام أو للخلف، أو مع ضبط سرعة التقدم على الأقل على الشق الأول.

11.1 - ت

استخدام الجهاز



خطر:

استخدام الحذر عند استخدام الجهاز على المنحدرات، وذلك لمنع تحول أو الحالات التي يمكن أن تجعل من استقرار الجهاز غير مستقر.

10.1 - خزان المياه النظيفة ملء -

شكل D



تحذير:

إدخال في خزان المياه النظيفة مع شبكة درجة حرارة لا تتجاوز 50 درجة مئوية.

- عن طريق الأنبوب القابل للسحب (52)، أدخل الماء في الخزان (13) حتى يمتلئ.
- لا تملأ الخزان تماما، استخدم أنبوب المستوى (18) كمرجع.
- أو افتح السدادة (14) إذا كانت متاحة واستخدم مقبس إيقاف الماء (53، إن وجد).



تحذير:

تحقق دائما بصريا من مستوى التعبئة لتجنب خطر ترطيب الأرضية.

- في نهاية ملء الخزان أغلق السدادة (14).



ملاحظة:

بالنسبة للمكينات غير المزودة بالطقم الكيميائي، املأ الخزان (13) بماء نظيف واخلطه بمنظف كيميائي. التزم دائما بتعليمات التخفيف الواردة على ملصق عبوة المنتج الكيميائي المستخدم في تكوين المحلول المنظف.

10.2 - خزان المنظفات الكيميائية (إن

وجدت) - شكل E



ملاحظة:

استخدام المنظفات غير رغوة فقط؛ كمية اتباع تعليمات الشركة المصنعة المنظفات ونوع من التراب.

- رفع خزان الانتعاش (11).
- تأكد من أن خزان (54) وجود المنتج ضروري ليعمل العمل.

عند استبدال الدبابة، والمضي قدما على النحو التالي:

- إزالة الغطاء (55)، ثم أخرج علبه (54) وإدراج جديد دبابة 5 لتر، ثم تضاف المكونات (55) مع أنبوب الشفط.



خطر:

في حالة ملامسة المنظف للعينين والجلد أو في حالة ابتلاعه، راجع وثيقة السلامة والاستخدام الخاصة بالشركة المنتجة للمنظف.



ملاحظة:

الدبابات (54) ليتم استخدامها هي من نوع قياسي 5 لتر، وهو المتاحة تجاريا.

- أنزل خزان الماء الراجع بحذر (11).
- نَفِّذ تنفيس الهواء (انظر الإجراء الوارد في بند «زر موزع المادة الكيميائية»).

11.1 - التشغيل - شكل F-A

11.1 - أ

الشيكات قبل العملية

- تأكد من أن أنبوب (15) من استنزاف الخزان الانتعاش إتصال توصيل بشكل صحيح وسليم.
- تأكد من أن أنبوب الشفط (16) لمياه ممسحة بشكل ملائم في خزان الانتعاش.
- التحقق من أن تركيب (37) على ممسحة (20) وعدم إعاقة وأن خرطوم متصل (16) بشكل صحيح.
- التحقق من حالة الشحن للبطاريات، عندما مفتاح (29) إلى „ON“، ومؤشر على الشحن على شاشة العرض (41).

11.1 - ب

إعداد الجهاز واختيار دورة

- الجلوس في مقعد السائق.
- الجهاز لديه القدرة على جعل 4 دورات العمل:

دواسة التسريع الضغط



يتم إدخال هذا الرمز في «البدء من الجهاز، مما يشير إلى عملية تسلسل بدء التشغيل غير صحيحة، لإزالة الخطر إدراجها، والإفراج عن دواسة الوقود (7 شكل A).

8.1 - الطوارئ

زر الطوارئ (5 شكل A) يقع في مكان يسهل على المشغل الوصول إليه.
يجب الضغط عليه بقوة في حالة الحاجة الفورية لإيقاف الماكينة في أية وظيفة من وظائفها.
من أجل إعادة تنشيط وظائف الماكينة، اسحب زر الطوارئ حتى تسمع صوت طرقة واستعداته.



تحذير:

اضغط على زر الطوارئ (5) والماكينة تعمل فقط في حالة الحاجة الحقيقية، ولا تستخدم هذا الإجراء لإطفاء الماكينة، فقد يتسبب ذلك في حدوث أعطال قد تكون خطيرة على الماكينة.

9.1 - أجهزة السلامة - شكل A

وقد تم تجهيز الجهاز مع السلامة التالية:

مستشعر تواجد المشغل (4)

تأمين كافة وظائف الماكينة عندما يكون المشغل غير موجود في مقعد السائق.

الأمن المضادة للانزلاء

فهو يقلل من سرعة أثناء التوجيه عند الضرورة وفي حالة الميل الجانبي للآلة إلى قيمة السلامة لتجنب الانزلاق المفاجئ وزيادة استقرار الجهاز في جميع الظروف.

الفرامل الكهرومغناطيسية

يتم دمجها في العجلة الأمامية (23) وتبقى الجهاز فرامل عندما يتم إيقاف تشغيله، وعلى أي حال، ثابتة.

الضغط الإضافي



تظهر على الشاشة مشيرة إلى ضغط العمل الخاص بالفرش.

اضغط على الزر (47) " " من أجل تغيير ضغط العمل.

موزع المنظف (إن وجد)



تظهر على الشاشة عند الضغط على الزر (48) " " .
اضغط على الزر من أجل زيادة أو تقليل النسبة المئوية لجرعة المنظف:

3 %	2 %	1 %	0,5 %	0,2 %

الاستعداد لصب الماء



عند الضغط على الزر (49) " " يتم عرض ذلك على الشاشة مشيرة إلى تمكين صمام الملف اللولبي الخاص بصب الماء.
عندما يكون مستوى الماء في الخزان في الحد الأدنى، يتم عرض الرمز " " في ملء الشاشة جنباً إلى جنب مع الإشارة الصوتية.
املاً خزان الماء (13) على النحو المشار إليه في الفقرة المحددة، ثم أطفئ الماكينة وأعد تشغيلها.

غياب المشغل عن مقعد القيادة



تظهر هذه الأيقونة عندما لا يجلس المشغل بشكل صحيح على مقعد القيادة وتوقف جميع وظائف الماكينة.

مستوى السائل الأقصى في خزان الانتعاش



يظهر عندما يصل السائل المستعد في الخزان إلى المستوى الأعظمي.

6.1 ب

دواسة التسريع - الشكل A

- عند الضغط على دواسة الوقود (7)، تتحرك الماكينة إلى الأمام أو إلى الخلف، وفقاً لزر اتجاه السير الذي تم الضغط عليه.
- يمكن ضبط السرعة بالضغط على دواسة الوقود أكثر أو أقل.
- الإفراج عن دواسة الوقود (7)، وآلة يبطئ إلى حد بعد بضع ثوان مع الجهاز توقف، تلقائياً يشرك فرامل اليد. يتم تحرير الفرامل عن طريق الضغط على دواسة الوقود (7) مع إدراج الأمام أو الخلف.



يشير سهم اتجاه السير إلى وظيفة التقدم المختارة بواسطة الزرين (31a) "↑" و (31b) "↓".

"Ready to go"



تظهر على الشاشة عند الضغط على الزر (42) "Ready to go".

ECO وضع



يتم عرضه عندما وظيفة ECO من خلال (43) "ECO" نشطة.

الشفاط يعمل



عند الضغط على الزر (44) "Suction" يتم عرض ذلك على الشاشة مشيرةً إلى أن الشفاط قيد التشغيل وأن المساحة منخفضة.

التشغيل صامت



والشفاط يعمل.

عند الضغط على الزر (45) "Silent" يتم عرض ذلك على الشاشة مشيرةً إلى أن الشفاط يعمل بنظام دورات منخفض.

الاستعداد لدوران الفرشاة



عند الضغط على الزر (46) "ON/OFF" يتم عرض ذلك على الشاشة مشيرةً إلى أنه قد تم تفعيل تدوير الفرشاة.

7.1 - الشاشة - شكل F

والماكينة تعمل، تظهر على الشاشة (41) الأيقونات التالية:

البطارية



تشير إلى حالة شحن البطاريات:

البطاريات مشحونة



البطاريات فارغة





سرعة التقدم القصوى



الزرين (30a) "+" و (30b) "-" يتم ضبط السرعة القصوى التي يمكن أن تصل إليها الماكينة مع الضغط تماماً على دواسة الوقود (7):

6,0	4,8	3,6	2,4	1,2	0 كم/ساعة -



(48) زر موزع المادة الكيميائية (ان وجد)

- اضغط على الزر (48)، تعرض الشاشة الأيقونة "  ، ويتم إعداد جرعة المادة الكيميائية. يتم التحكم في تشغيل مضخة الجرعات عن طريق الضغط على دواسة الوقود.
- عند الضغط المتكرر على الزر (48) تزيد كمية المادة الكيميائية؛ حتى الوصول إلى الكمية القصوى المعروضة على الشاشة بواسطة الأيقونة "  ".
- عند إعادة الضغط على الزر (48) يتم إلغاء تنشيط الوظيفة وتنطفئ الأيقونة على الشاشة.

ملاحظة:

في حالة تفريغ نظام الزوايات العامل الكيميائي، بعد استبدال الخزان، اضغط مع الاستمرار على الزر (29) لمدة 5 ثوان على الأقل لتنشيط إجراء تطهير الهواء الذي يستمر حوالي 40 ثانية؛ يتم تنشيط هذه الوظيفة فقط مع توقف الجهاز، والمفتاح (29) في موقف «ON» ومع سرعة التكيف (30) في «0».



(49) زر صب الماء

- عند الضغط على الزر (49)، تعرض الشاشة الأيقونة "  " ويتم إعداد فتح صمام الملف اللولبي للماء. يتم التحكم في تشغيله عن طريق الضغط على دواسة الوقود.
- الضغط على زر مرارا وتكرارا (49)، لأنه يزيد من كمية المياه. القادمة إلى الحد الأقصى للمبلغ الذي يظهر على الشاشة من قبل "  " رمز، إذا تم الضغط على الزر مرة أخرى (49) تعطيل هذه الميزة

(50) زر تحذير مسموع**(51) زر جيروبوهارما****(52) زر ضوء العمل****ملاحظة:**

- فرش تدوير كل من الأمام والعتاد عكسي ومع سرعة التكيف (30) إلى «0».
- مع توقف آلة، خفض رأسه وفرش شركة مع مفتاح (29) إلى «ON» بعد فترة من الخمول، رئيس سترتف تلقائيا.
- إذا ضغطت على الزر (46) مع فرش دوارة، تتوقف الفرش، رافعات رأس الفرشاة وإيقاف رمز "  " على الشاشة

(47) زر الضغط الإضافي على الفرش

- ورأس الفرش منخفض، يمكن ضبط ضغط الفرش على الأرض.
- بالضغط على الزر (47) يتم تنشيط الضغط الإضافي؛ عند تمكين الوظيفة، تعرض الشاشة الأيقونة "  ".
- عند إعادة الضغط على الزر (47) يعود الضغط على الأرض إلى الضغط العادي وتعرض الشاشة الأيقونة "  ".

ملاحظة:

كلما خفض حدة الأسطوانة (موقف بقية)، يتم وضع ضغط من فرش إلى الحد الأدنى.

ملاحظة:

وقد تم تجهيز هذه الوظيفة مع نظام سلامة، الذي يكتشف تلقائيا الاستهلاك المفرط الحالي من المحركات فرشاة وغير قادرة على تختلف تلقائيا الضغط على فرش الأرض حملها في الموقف الأنسب.

(41) الشاشة-

انظر الفصل المحدد.

(44) زر الشفط

- بالضغط على الزر (44) يبدأ الشفط في العمل وتعرض الشاشة الأيقونة "ON" وفي حالة تنشيط السير للأمام أو إذا كانت الماكينة في الوضع المحايد، تنزل الممسحة.
- عن طريق الضغط على زر (44) ، توقف المروحة ويتقاعد ممسحة.
- مع توقف آلة، خفضت وممسحة الرئيسية (29) إلى "ON" بعد فترة من الوقت الضائع، وممسحة سوف ينسحب تلقائياً

(45) زر التشغيل الصامت

- بالضغط على الزر (45) تخفض سرعة عنفة الشفط التوربينية وهذا ما يؤدي إلى خفض حقيقي للضجيج الصادر عن الآلة؛ إذا كانت الوظيفة فاعلة، على الشاشة يظهر الإشارة "OFF".
- إعادة استخدام الزر (45) تعطيل وظيفة واستئناف الجهاز للعمل بطريقة قياسية، على الشاشة يتم إيقاف تشغيل رمز "OFF" ويتم عرض رمز "ON".



ملاحظة:

يتوقف عنفة الشفط التوربينية على طريقة "التشغيل الصامت"، عندها ستحول العنفة اوتوماتيكياً إلى الوضع العادي للتشغيل على طول فترة تأخر الإيقاف.

(46) زر الفرش

- بالضغط على الزر (46) تنزل رأس الفرش وتظهر على الشاشة الأيقونة "OFF".
- تبدأ وفرش للتدوير، وعند الضغط على دواسة الوقود، ووقف عند رفع دواسة.

(43) زر ECO

- في مرحلة العمل، بالضغط على الزر (43) تعرض الشاشة الأيقونة "ECO"، تتخذ معايير الماء والمادة الكيميائية والشفط والضغط المختبر القيم التالية:
 - تدفق الماء = الشق الثالث.
 - المادة الكيميائية = الشق الثالث (1%).
 - الشفط = صامت (50%).
 - ضغط الفرش على الأرض = عادي.

(42) زر «Ready to go»

- بالضغط على الزر (42)، تعرض الشاشة أيقونة

- ويبدأ تشغيل الوظائف التالية بإعداد قياسي:
 - إنزال الرأس وتدوير الفرش.
 - إنزال الممسحة وبدء تشغيل نظام الشفط.
 - سرعة العمل = الشق الثالث (3.6 كم/ساعة).
 - تدفق الماء = الشق الثالث.
 - المادة الكيميائية = الشق الثالث (1%).
 - الشفط = عادي (100%).
 - ضغط الفرش = عادي.
- عند تنشيط هذه الوظيفة القياسية، فإنه من الممكن الضغط على أي زر عمل لإجراء أي تعديل أو ضبط.

إذا لزم الأمر، فإنه عند ضبط تعديل ما على وظائف العمل، من الممكن تخزينه بالعمل على النحو المشار إليه فيما يلي:

- اضغط مع الاستمرار بالضغط لمدة 3 ثوانٍ على الزر (42)؛ يُشار إلى تأكيد التخزين على الشاشة (41) بواسطة وميض "UPLOADED".
- من أجل إلغاء تنشيط الإعداد الجديد والعودة إلى القيم القياسية للإعدادات، استمر في الضغط مجدداً لمدة 3 ثوانٍ على الزر (42)؛ يُشار إلى التأكيد على الشاشة (41) بواسطة وميض "RESET".

6.1 - وصف مراقبة الماكينة

6.1 - 1

لوحة التحكم - شكل F

(29) بداية الرئيسي

- تحولت في "ON" في اتجاه عقارب الساعة، ووضع التيار الكهربائي إلى الدارات، مما يتيح تشغيل الجهاز.
- تحولت عكس اتجاه عقارب الساعة إلى "OFF"، بقطع الكهرباء إلى حلقات ويكون في موقف الاستخراج.

(30) أزرار ضبط السرعة القصوى

من الممكن ضبط أقصى سرعة تقدم باستخدام الزرين

(30a) "+" و (30b) "-"

- بالضغط تماماً على دواسة الوقود (7)، ستكون السرعة متناسبة مع القيمة القصوى المضبوطة.
- عندما تكون جميع رموز السرعة على الشاشة (41) واضحة فإنه يتم منع دواسة الوقود (7) وتظل الماكينة متوقفة.

(31) أزرار اتجاه السير

- بالضغط على زر السير للأمام (31a) "↑" تقوم الماكينة بالسير للأمام؛ تعرض الشاشة الأيقونة "↑".



- بالضغط على زر الرجوع للخلف (31b) "↓" تقوم الماكينة بالرجوع للخلف ويتم تنشيط صفارة الرجوع للخلف؛ تعرض الشاشة الأيقونة "↓".

ملاحظة: i

يمكن ضبط السرعة القصوى للرجوع للخلف كما هو الحال بالنسبة للسير للأمام بواسطة الأزرار (30).

5.1 - 1

شحن البطارية باستخدام شاحن خارجي - شكل G

- تأكد من مطابقة الشاحن الخارجي بالرجوع إلى الدليل ذي الصلة. يجب أن يساوي الجهد الاسمي للشاحن 24 فولت.
- اسحب الموصل (39) من المبيت المخصص له (38) وقم بتوصيله بالشاحن الخارجي.
- قم بتوصيل الشاحن بالشبكة الكهربائية.
- في نهاية الشحن، افصل الشاحن عن الشبكة الكهربائية وعن الموصل (39).
- أنزل خزان الماء الراجع بحذر (11).

5.1 - 1

شحن البطارية عن طريق الشاحن على متن

الطائرة (إن وجد) - شكل G

- اسحب قابس كابل الشاحن (40) من المبيت المخصص له (38) وقم بتوصيله بالشبكة الكهربائية (يجب أن يساوي جهد وتردد الشبكة القيم المقابلة لها بالشاحن، والواردة على لوحة الرقم المسلسل بالماكينة).



ملاحظة:

عند توصيل الشاحن بالشبكة الكهربائية، يتم استبعاد جميع وظائف الماكينة أوتوماتيكياً.

- على الشاشة (41 - شكل F)، عندما تضيء الشرطات بالتسلسل على رمز البطارية، فإن هذا يشير إلى أن الشاحن يشحن البطاريات.
- عندما تضيء جميع الشرطات الموجودة في رمز البطارية بوضوء ثابت، تكون دورة شحن البطارية قد اكتملت.
- افصل قابس كابل الشاحن (40) من الشبكة الكهربائية وأدخله في المبيت المخصص له (38).
- أنزل خزان الماء الراجع بحذر (11).

5.1 - شحن البطارية



خطر:

الغرف التي تشحن البطاريات فيها يجب أن تكون جيدة التهوية وفقاً للوائح المعمول بها في بلد الاستخدام. بخصوص معلومات الأمان، اتبعوا التعليمات الواردة في الفصل الأول من هذا الدليل.



تحذير:

من أجل المعلومات والتحذيرات حول البطارية والشاحن المركب على الآلة (أن وجد)، اتبعوا ما جاء في دليل الشاحن المرفق مع هذا الدليل.



تحذير:

الآلة معيرة من المصنع لاستخدام البطاريات الهلامية، إذا ادعت الحاجة لتركيب بطاريات من نوع آخر عليكم مراجعة باب "التعير". يُمنع استخدام الآلة ببطارية هلامية أو حمضية قابلة للتعير بالإضافة أو غير ذلك.



ملاحظة:

الشحن الكامل للبطارية يتطلب 10 ساعات، تجنبوا الشحن الجزئي.

اشحن البطاريات في كل نهاية للعمل أو على الأقل عندما يبدأ رمز البطارية "□" على الشاشة (41, شكل F) في الوميض.

- خذ نفسك مع سيارتك بالقرب من محطة شحن البطارية.
- ارفع خزان مياه الاستعادة (11) مع التأكد من أنه فارغ.

3.1 - ا

تركيب بطارية - شكل A

- ارفع خزان الماء الراجع بحذر (11).
- بناءً على التهيئة (4 بطاريات 6 فولت، 2 من البطاريات 12 فولت، 1 حزمة بطاريات 24)، ضع البطاريات وقم بتوصيلها على النحو الموضح في الأشكال، باستخدام الكابلات والقوايس المرفقة.
- أنزل خزان الماء الراجع بحذر (11).



ملاحظة:

يجب إجراء اتصال البطارية عن طريق الموظفين المهرة.

3.1 - ب

تفريغ الجهاز من لوح خشبي - شكل B

- قم بإزالة الكتلة الخشبية (27) التي تم وضعها أمام العجلة الأمامية.
- ضع المنحدر (28) أمام البلبت الخشبي كما هو مبين في ورقة التعليمات على العبوة.
- الجلوس في المقعد (3) في موقف السائق.
- قم بتشغيل مفتاح (29) إلى "ON".
- العمل على (31a) "↑" زر الاتجاه (إلى الأمام)، ثم اضغط على دواسة البنزين (7) بحذر وأخرج من البلبت.

4.1 - عنصر الجمعية

4.1 - ا

تركيب ممسحة - شكل C

- أدخل ممسحة (20) في لوحة الدعم (35)، وإصلاحه من قبل الشد المقابض اثنين (36).
- قم بتوصيل خرطوم فراغ (16) على ممسحة فوهة (37).

4.1 - ب

تركيب الفرشاة

- انظر الإجراء في الفقرة «استبدال فرش».

2.1 - تعرف جهازك - شكل A

- (1) عجلة القيادة.
- (2) مراقبة لوحة.
- (3) مقعد.
- (4) مستشعر وجود المشغل.
- (5) زر الطوارئ ، للإيقاف الفوري لجميع الوظائف.
- (6) مسند للقدمين منصبة.
- (7) دواسة المسرع.
- (8) عجلات الخلفية.
- (9) أضواء العمل (اختياري).
- (10) بالتناوب منارات (اختياري).
- (11) خزان مياه الاسترداد.
- (12) غطاء خزان المياه الانتعاش.
- (13) خزان المياه النظيفة.
- (14) غطاء الإغلاق.
- (15) ماسورة العادم المياه المعاد تدويرها.
- (16) ممسحة المياه خرطوم الشفط.
- (17) أنبوب تصريف المياه النظيفة.
- (18) أنبوب مستوى خزان المياه النظيف.
- (19) تنظيف وحدة.
- (20) الممسحة.
- (21) مساحة للمستندات.
- (22) تصفية المياه.
- (23) عجلة اتجاهي والجر.
- (24) خطاف دعم للممسحة.
- (25) قدم دعم خزان الاسترداد.

3.1 - تفريغ - شكل B

- بمجرد إزالة العبوة كما هو مبين في ورقة التعليمات على العبوة نفسها ، تحقق من سلامة الماكينة وجميع المكونات الموردة.
- إذا تم العثور على أي ضرر واضح ، اتصل بالوكيل المحلي والناقل في غضون 3 أيام من استلامها.
- قم بإزالة المغلف والصناديق (26) التي تحتوي على الملحقات المتوفرة:
 - (20) الممسحة.
 - (32) N ° 2 فرش.
 - ارفع وحدة الخزان واغتنم الوثائق من الطرف المناسب:
 - (33) آلة استخدام ودليل الصيانة.
 - (34) دليل التعليمات شاحن البطارية (إذا كان موجودا).

1.1 - مقدمة**ملاحظة:**

وتشير الأرقام والإشارات الشكلية المبينة بين قوسين إلى العناصر المشار إليها في الورقة التوضيحية المرفقة.

**خطر:**

قبل استخدام الجهاز، يرجى قراءة كتيب «التحذيرات طابق مجفف السلامة»، وتعلق على ذلك والإضافات أدناه.

1.1 - ا**موقف المشغل**

المشغل، في حين أن استخدام الجهاز، وهو جالس على مقعد مع وضع يديك على عجلة القيادة.

1.1 - ب**الاحتياطات العامة أثناء استخدام الجهاز**

- لا تترك الجهاز على المنحدرات
- هذا حرام لثني في منحدر. خطر الانقلاب.
- تجنب استخدام الجهاز في بيئات ذات مخاطر من الأجسام الساقطة.

1.2 - استخدام غير مشمولة من قبل**الجهاز**

- لا تستخدم الجهاز مع خزان الانتعاش المفتوحة؛
- لا تركب مع القدمين / التعلق ساقيه.
- لا تجعل القيادة مفاجئ في انحدار معين

**تحذير:**

تم تمكين الجهاز لنقل شخص واحد.

RANGER R 115		RACER R 85		
FD 85	FD 75	FD 75	FD 65	
الشفط				
550 واط				قوة المحرك
H ₂ O مم 1250 / مبار 125				الاكتئاب (عمود الماء)
30 لتر \ الثانية				تدفق الهواء
الخزان				
خزان التوأم				دراسة الرموز
110 لتر		80 لتر		سعة المحلول
115 لتر		85 لتر		سعة الاستعادة
القياسات				
1370 x 770 x 1470 مم		1250 x 705 x 1400 مم		حجم جسم الماكينة (الطول × العرض × الارتفاع)
890 مم	785 مم	785 مم	715 مم	عرض الماكينة - رأس الفرشاة
1055 مم	950 مم	950 مم	885 مم	عرض الماكينة - ممسحة
440 x 625 x 380 مم		310 x 540 x 380 مم		أبعاد حجرة البطارية (الطول × العرض × الارتفاع)
الوزن				
246 كجم		213 كجم		وزن
-		285 كجم		الوزن مع البطاريات 105Ah 12V Gel
-		333 كجم		الوزن مع البطاريات 180Ah 6V Gel
432 كجم		-		الوزن مع البطاريات 240Ah 6V Gel
506 كجم		-		الوزن مع البطاريات 320Ah 24V Wet Pb
691 كجم		490 كجم		الوزن في الطليبة التي (GVW)

(*) تم اختبار الجهاز في الظروف التالية:

- البطارية القياسية
- خزانات فارغة
- منحدر خرساني خام
- طول المنحدر 15 م
- مشغل 75 كجم

البيانات الفنية

RANGER R 115		RACER R 85		
FD 85	FD 75	FD 75	FD 65	
المشغل على متن الطائرة				طريقة الاستخدام
الخصائص				
بطارية V 24				التشغيل وإمدادات الطاقة
N° 4 - 6V 240Ah (C5)		N° 2 - 12V 105Ah (C5)		نوع من البطاريات
N° 1 - 24V 320Ah (C5)		N° 4 - 6V 180Ah (C5)		
-		-		
2210 واط		2160 واط		الطاقة المثبتة
5 ساعات (240Ah) 7 ساعات (320Ah)		2 ساعات (105Ah) 4 ساعات (180Ah)		استقلالية العمل (البطاريات القياسية)
الجر إلى الأمام / الخلف				تقدم
850 مم	750 مم	750 مم	650 مم	من العرض، فرشاة
1050 مم	950 مم	950 مم	850 مم	عرض شفط
5000 متر ² /ساعة	4500 متر ² /ساعة	4500 متر ² /ساعة	4000 متر ² /ساعة	قدرة التنظيف النظرية
3000 متر ² /ساعة	2700 متر ² /ساعة	2700 متر ² /ساعة	2400 متر ² /ساعة	قدرة تنظيف حقيقية
1,70 م / ثانية ²				اهتزاز اليد الذراع
0,63 م / ثانية ²				اهتزاز كامل الجسم
67 ديسيبل		68 ديسيبل		ضغط الصوت (LpA)
59 ديسيبل				الوضع الصامت لضغط الصوت
0,75 ديسيبل				عدم اليقين الجيش الشعبي الكوري
IPX3				فئة حماية IP
الفرش / باد				
430 مم / 2 / "17	380 مم / 2 / "15	380 مم / 2 / "15	330 مم / 2 / "13	القطر \ الرقم
500 واط / 2 x				قوة المحرك \ عدد
165 دورة \ الدقيقة.				سرعة دوران الفرشاة
17 غ \ سم ²	21 غ \ سم ²	21 غ \ سم ²	30 غ \ سم ²	ضغط محدد
34 غ \ سم ²	43 غ \ سم ²	32 غ \ سم ²	46 غ \ سم ²	ضغط محدد (ضغط إضافي)
جر				
2 %				أقصى ميل للاستخدام أثناء التنظيف
12 %				قدرة الصعود غير محملة
600 واط				قوة المحرك
6 كم / ساعة				سرعة التشغيل القصوى

المحتويات

2	المحتويات
3	البيانات الفنية
5	1.1 - مقدمة
5	1.1 - ل موقف المشغل
5	1.1 - ب الاحتياطات العامة أثناء استخدام الجهاز
5	1.2 - استخدام غير مشمول من
5	2.1 - تعرف جهازك - شكل A
5	3.1 - تفريغ - شكل B
6	3.1 - ل تركيب بطارية - شكل A
6	3.1 - ب تفريغ الجهاز من لوح خشبي - شكل B
6	4.1 - عنصر الجمعية
6	4.1 - ل تركيب ممسحة - شكل C
6	4.1 - ب تركيب الفرشاة
6	5.1 - شحن البطارية
7	5.1 - ل شحن البطارية باستخدام شاحن خارجي - شكل G
7	5.1 - ب شحن البطارية عن طريق الشاحن على متن الطائرة (إن وجد) - شكل G
7	6.1 - وصف مراقبة الماكينة
7	6.1 - ل لوحة التحكم - شكل F
10	6.1 - ب دواسة التسريع - الشكل A
10	7.1 - الشاشة - شكل F
11	8.1 - الطوارئ
11	9.1 - أجهزة السلامة - شكل A
12	10.1 - خزان المياه النظيفة ملء - شكل D
12	10.2 - خزان المنظفات الكيميائية (إن وجدت) - شكل E
12	11.1 - التشغيل - شكل F-A
12	11.1 - ل الشيكات قبل العملية
13	11.1 - ب إعداد الجهاز واختيار دورة
14	11.1 - ج استخدام الجهاز
14	11.1 - د تشغيل وإيقاف تشغيل النظام
14	12.1 - هجرة استرداد الماء - شكل H
14	13.1 - لصيانة والنظافة
14	13.2 - لعمليات التي يتعين القيام بها كل يوم
15	13.2 - ل تفريغ وتنظيف خزان المياه العذبة - شكل I
15	13.2 - ب تنظيف خزان للتعافي من الماء - شكل J
15	13.2 - ج تنظيف ممسحة - شكل K
15	13.3 - لعمليات على بذل كل 3 أشهر
15	13.3 - ل التحقق من سلسلة ارتداء معدات - شكل L
15	13.4 - لعمليات التي يجب القيام بها حسب الحاجة
16	13.4 - ل استبدال فرش - شكل M
16	13.4 - ب تعديل من رداذ المطاط - شكل M
16	13.4 - ج تغيير المساحات المطاطية - شكل K
16	13.4 - و ضبط حالات ممسحة - شكل N
17	13.4 - و تنظيم الضغط من رئيس العمال - شكل O
17	13.4 - و نظيفة تنظيف فلتر الماء - شكل P
17	13.4 - ز البطارية مقصورة استنزاف الصنوبر - شكل A
18	13.4 - الأ تحقق من حالة ارتداء العجلات - شكل A
18	14.1 - ل: إعداد المعلمات
18	14.1 - ل معلمات المشغل
20	15.1 - صمامات الحماية: التحكم والاستبدال
20	16.1 - أجهزة الإنذار أثناء التشغيل - شكل F
23	17.1 - استكشاف الأخطاء
24	18.1 - عدم الجهاز
25	19.1 - مخطط كهربائي

عزيزي الزبون،
أشكرك على اختيارك واحد من منتجاتنا للتنظيف.

آلة الغسل التي قمت بشرائها تم تصميمها لتلبية احتياجات المستخدم من حيث سهولة الاستخدام و الموثوقية مع مرور الوقت.

نحن ندرك انه من اجل أن يبقى المنتج جيدا مع مرور الوقت، فانه يتطلب تحديثات متواصلة تهدف إلى تلبية توقعات أولئك الذين يستخدمونه بشكل يومي. لهذا السبب، فإننا نأمل بان لا تكون زبون راض فقط، و لكن أيضا شريك لا يتردد في إعطائنا آرائه وأفكاره الناشئة عن التجربة الشخصية اليومية.

ghibli & wirbel

Professional Cleaning Machines Since 1968

DEALER

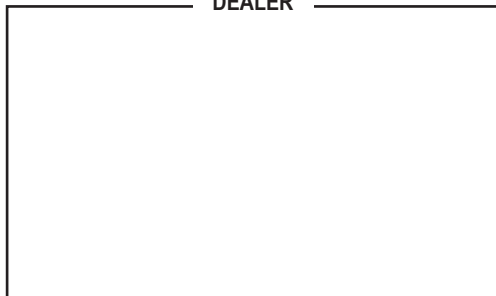

Cod. 49.0296.00 - 5ª ed. - 12/2021

Ghibli & Wirbel S.p.A.

Via Circonvallazione, 5 - 27020 Dorno PV - Italia
P. +39 0382 848811 - F. +39 0382 84668 - M. info@ghibliwirbel.com

www.ghibliwirbel.com

100% MADE IN ITALY

